



NIROOMOTOR

دفترچه راهنمای مشتری

GALAXY J200



ویرایش اول - زمستان ۱۴۰۳

پیشگفتار

با تشکر از حسن انتخاب شما بابت خرید یکی از محصولات شرکت نیروموتور، ورود شما به جمع موتورسواران نیروموتور را خوشامد می‌گوییم. از شما درخواست می‌شود که این دفترچه را به دقت مطالعه نمایید تا ضمن آشنایی با تجهیزات و نحوه کار این موتورسیکلت، با کلیه ویژگی‌ها و مزایای آن نیز آشنا شوید. علاوه بر این، مطالعه این دفترچه شما را با نحوه مراقبت از این موتورسیکلت، سرویس‌های دوره‌ای و نیز اقدامات لازم به جهت حفاظت شما در برابر مشکلات و صدمات احتمالی، آشنا می‌کند.

نکته

این دفترچه در بردارنده اطلاعات و جزئیات محصول است. ممکن است تفاوت‌هایی جزئی بین اطلاعات این دفترچه راهنما و موتورسیکلت در دست شما وجود داشته باشد. در صورت هرگونه پرسش پیرامون اطلاعات این دفترچه آن را با واحد خدمات پس از فروش یا نمایندگی مجاز شرکت نیروموتور در میان بگذارید.



حتماً قبل از به‌کارگیری موتورسیکلت، این دفترچه را کامل و با دقت مطالعه فرمایید.

روغن موتور توصیه شده نیروموتور



تصویر قوطی	تیپ روغن	شرایط استفاده	SAE درجه گرانی/ویسکوزیته	پایه ساخت	API سطح کیفی	JASO استاندارد روغن موتورسیکلت	نوع کلاچ موتورسیکلت	تیپ موتورسیکلت
	PRIME	آب و هوای معتدل و سرد	10W 30	نیمه سینتتیک	SL	MB	خشک DRY	اسکوتری
	PRIME	آب و هوای گرم	10W 40	نیمه سینتتیک	SL	MB	خشک DRY	اسکوتری



تاریخچه مختصر شرکت نیروموتور

- در سال ۱۳۸۱ گروه صنعتی نیرو موتور به طور رسمی تأسیس گردید.
- در سال ۱۳۸۲ بهره‌برداری از کارخانه نیرو موتور با مساحت ۱۳۰۰۰ مترمربع در شهرک صنعتی شکوهیه در استان قم شروع شد.
- در سال ۱۳۸۲ نیرو موتور با رتبه ۱۸۱ به جمع تولیدکنندگان موتورسیکلت در ایران پیوست و اولین مدل تولیدی آن «احسان ۱۲۵» نام‌گذاری گردید.
- در پایان سال ۱۳۸۲ با تولید تنها ۲ مدل موتورسیکلت، شمار تولید به قریب به ۱۱۰۰۰ دستگاه رسید.
- سال ۱۳۹۱ شروع همکاری با برند مطرح هندی تی‌وی‌اس (TVS)
- سال ۱۳۹۳ شروع همکاری با برند مودناس (Modenas) از کشور مالزی



- سال ۱۳۹۶ راه‌اندازی خط تولید زنجیر موتور
 - سال ۱۳۹۶ راه‌اندازی خط تولید باتری موتورسیکلت
 - سال ۱۳۹۶ راه‌اندازی خط تولید شاسی و قطعات مرتبط موتورسیکلت
 - در سال ۱۳۹۷ شرکت معتبر یاماها (YAMAHA) به‌عنوان شریک تجاری جدید برگزیده شد.
 - سال ۱۳۹۸ آغاز همکاری با برند معتبر تایوانی اس‌وای‌ام (SYM)
 - سال ۱۴۰۲ راه‌اندازی خط تولید انجین موتورسیکلت
- در حال حاضر گروه صنعتی نیرو موتور با بهره‌برداری از چندین کارخانه و تولید بیش از ۸۰ مدل متنوع موتورسیکلت از شروع کار خود، موفق به کسب عنوان بزرگ‌ترین تولیدکننده موتورسیکلت در ایران به‌طور مستمر از سال ۱۳۸۵ گردیده است.



اطلاعات مهم دفترچه راهنما

در این دفترچه اطلاعات بسیار مهم با ۴ علامت زیر قابل تشخیص هستند.



این علامت نماد هشدار ایمنی است و به منظور آگاهی بخشی از احتمال خطرات آسیب دیدگی فردی مورد استفاده قرار می گیرد. به منظور پیشگیری از صدمات احتمالی و یا مرگ، تمامی پیام های ایمنی که به دنبال این علامت ذکر می شوند را رعایت کنید.



هشدار

هشدار، بیانگر موقعیت خطرناکی است که در صورت عدم اجتناب می تواند منجر به مرگ یا صدمات جدی گردد.



توجه

عبارت توجه، بیان کننده موارد احتیاطی خاصی است که به منظور جلوگیری از آسیب به وسیله نقلیه یا سایر دارایی ها می بایست رعایت گردند.



نکته

یک نکته ارائه گر اطلاعات کلیدی است برای اینکه روش انجام کاری راحت تر و روشن تر شود.

گارانتی و حقوق مشتریان

• گارانتی موتورسیکلت‌های شرکت نیروموتور در تطابق با قانون و آیین‌نامه اجرایی حمایت از مصرف‌کنندگان، برای مدت ۱ سال و یا طی ۱۰ هزار کیلومتر (هرکدام که زودتر فرا برسد) و با رعایت شرایط و ضوابط گارانتی شرکت نیروموتور می‌باشد.

• انجام سرویس اولیه، سرویس‌های دوره‌ای و خصوصاً تعویض روغن موتور، مطابق با مدت‌زمان و کیلومتر کارکرد توصیه‌شده توسط شرکت نیروموتور (ذکرشده در وبسایت شرکت)، به جهت حفظ شرایط گارانتی موتورسیکلت شما الزامی است.

• برای انجام سرویس اولیه و سرویس‌های دوره‌ای و نیز دریافت خدمات گارانتی، حتماً به نمایندگی‌های مجاز شرکت نیروموتور مراجعه نمایید.
• جهت آشنایی با شرایط و ضوابط گارانتی، سرویس‌های دوره‌ای، متن قانون و آیین‌نامه اجرایی حمایت از مصرف‌کنندگان خودرو و موتورسیکلت و همچنین اطلاع از آخرین فهرست نمایندگی‌های مجاز در مناطق مختلف کشور، می‌توانید به وبسایت شرکت نیروموتور به آدرس اینترنتی niroomotorgroup.com مراجعه فرمایید.

ملحقات موتورسیکلت

ملحقات تحویلی به خریدار موتورسیکلت:
کیف ابزار که شامل پیچ گوشتی و آچار مخصوص می‌باشد.

۲	پیشگفتار
۳	روغن موتور توصیه شده نیروموتور
۴	تاریخچه مختصر شرکت نیروموتور
۶	اطلاعات مهم دفترچه راهنما
۷	گارانتی و حقوق مشتریان - ملحقات موتورسیکلت
۱۰	فصل ۱ - معرفی کلیدها و اجزاء کنترلی
۱۲	فصل ۲ - نکات عمومی سواری با موتورسیکلت
۱۲	نکات پیش از سواری - سواری ایمن
۱۳	رانندگی
۱۴	نکات احتیاطی رانندگی
۱۵	استفاده از قطعات یدکی اصل
۱۶	فصل ۳ - کاربرد تجهیزات
۱۶	ابزار اندازه گیری و نشانگرها
۱۸	تنظیم سنجش مسافت - تنظیمات ساعت
۱۹	سوئیچ اصلی (سوئیچ موتور)
۲۰	دکمه ها و کلیدها
۲۱	محفظه زیرزین (صندوق)
۲۲	قلاب نگهدار کلاه ایمنی
۲۲	در باک بنزین
۲۲	سیستم ترمز
۲۴	فصل ۴ - موارد احتیاطی و هشدارها
۲۴	روشن کردن انجین

۲۵	روش صحیح شروع حرکت
۲۵	روش صحیح پارک کردن
۲۶	فصل ۵- بازدیدها و مراقبت‌های پیش از سواری
۲۶	بازدیدهای معمول
۲۷	بازدید و تعویض روغن موتور
۲۸	بازدید سیستم سوخت‌رسانی
۳۱	تنظیم خلاصی سیم‌گاز
۳۱	بازدید و نگهداری از باتری
۳۲	بازدید تایرها
۳۳	بازدید فرمان و کمک فنر جلو
۳۴	بازدید چراغ‌های راهنما و بوق
۳۵	بازدید چراغ‌های جلو و عقب
۳۵	بازدید چراغ‌ترمز
۳۵	بازدید نشستی بنزین
۳۵	بازدید و روغن کاری بخش‌های مختلف
۳۶	بازدید سیستم خنک‌کننده
۳۶	بازدید فیلتر هوا
۳۶	سوخت و روغن گیربکس پیشنهادی
۳۸	سیستم ترمز ضد قفل - ABS (مطابق مدل)
۳۹	فصل ۶- عیب‌یابی در هنگام روشن نشدن انجین
۴۰	فصل ۷- جدول سرویس دوره‌ای
۴۲	فصل ۸- مشخصات فنی

فصل ۱- معرفی کلیدها و اجزاء کنترلی

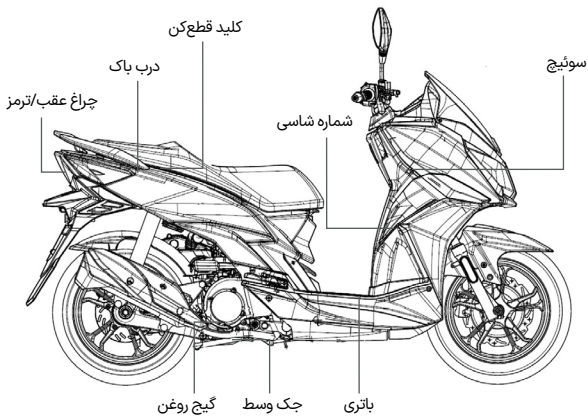
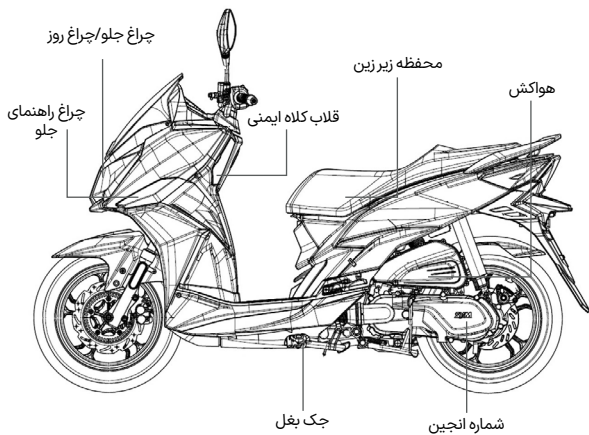

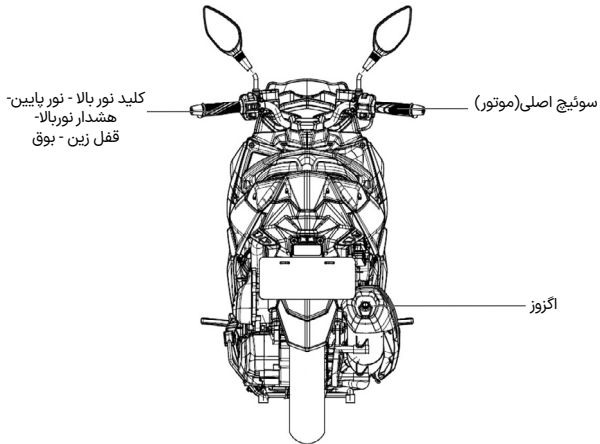
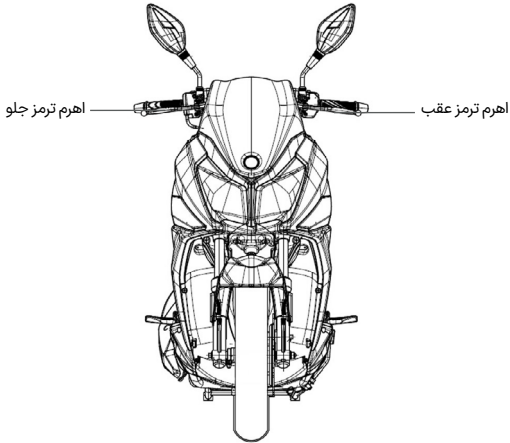

فصل ۲ - نکات عمومی سواری با موتورسیکلت

نکات پیش از سواری

این دفترچه راهنما به تشریح نحوه صحیح استفاده از این موتورسیکلت، به‌ویژه رانندگی ایمن، روش‌های بازدید ساده و غیره می‌پردازد. خواهشمندیم برای انجام سواری راحت و ایمن این کتابچه را با دقت مطالعه نمایید.

به‌منظور حفظ منافع خود با دریافت کتابچه راهنما از فروشنده خود موارد زیر را به‌دقت بخوانید:

- استفاده صحیح از موتورسیکلت
- بررسی و مراقبت‌های پیش از سواری

• در صورتی که مشخصات و ساختار موتورسیکلت اصلاح شده و با عکس‌ها و نمودارهای موجود کتابچه راهنمای متفاوت باشد، مشخصات و ساختار موتورسیکلت واقعی در اولویت قرار دارد.

سواری ایمن

حفظ آرامش و استفاده از لباس‌های مناسب هنگام رانندگی بسیار مهم است. قوانین راهنمایی و رانندگی را رعایت کنید، عجله نکنید و همیشه با احتیاط و آرامش برانید. معمولاً اکثر افراد در اوایل خرید موتورسیکلت جوانب احتیاط را رعایت می‌کنند، اما پس از آشنایی بیشتر با وسیله نقلیه خود به بی‌احتیاطی تمایل پیدا می‌کنند که این امر می‌تواند منجر به بروز تصادف و آسیب‌دیدگی‌های شدید شود.

⚠️ یادآوری

- لطفاً در هنگام رانندگی از کلاه ایمنی استاندارد که با بند درزیر چانه و روی سر محکم می‌شود استفاده کنید.
- پوشیدن لباس‌هایی با سراس‌تین باز یا گشاد ممکن است در اثر وزش باد به دسته‌فرمان گیر کرده و در نتیجه ایمنی سواری را تحت تأثیر قرار دهد؛ لذا از لباس‌هایی با سراس‌تین‌های بسته استفاده کنید.
- در هنگام رانندگی فرمان را با هر دو دست گرفته و از رانندگی با یک دست خودداری کنید.
- از محدوده سرعت مجاز تجاوز نکنید.
- از کفش‌های مناسب و با پاشنه کوتاه استفاده کنید.
- بر اساس جدول سرویس‌های دوره‌ای نسبت به بازدیدها و مراقبت‌های فنی مربوطه اقدام کنید.

⚠️ هشدار

- برای پیشگیری از سوختگی مسافر خود توسط منبع آگروز از قرار گرفتن پای او بر روی جایایی مطمئن شوید.
- لوله و منبع آگروز تا مدتی همچنان داغ است. در هنگام بررسی و تعمیر موتورسیکلت مراقب سوختگی‌های احتمالی باشید.
- پس از رانندگی با موتورسیکلت لوله و منبع آگروز تا مدتی همچنان داغ است. برای جلوگیری از آسیب‌عابران،

موتورسیکلت خود را در جای مناسب پارک کنید.

⚠ توجه

دست‌کاری و ایجاد تغییر در ساختار موتورسیکلت بر عملکرد آن تأثیر گذاشته و منجر به ضعیف شدن کارایی موتور، افزایش صدای آگروز و در نتیجه کوتاه شدن عمر مفید موتورسیکلت خواهد شد.

علاوه بر این، موتورسیکلت در صورت دست‌کاری مشمول گارانتی نخواهد بود. لذا از دست‌کاری و اعمال تغییرات دلبخواه بر روی موتورسیکلت خود خودداری کنید.

رانندگی

• به‌منظور افزایش سرعت عکس‌العمل در شرایط اضطراری اعضاء بدن خود مانند بازوها، کف دست‌ها، کمر و انگشتان پا را آرام و بدون انقباض نگه‌دارید.

• حالت نشستن در هنگام رانندگی با ایمنی ارتباط مستقیم دارد. همیشه وزن بدن خود را در مرکز زمین قرار دهید. اگر وزن بدن شما روی قسمت عقب زمین باشد، بار چرخ جلو کاهش یافته و این باعث لرزش دسته‌فرمان می‌شود.

• خم شدن بدن راننده به سمت داخل پیچ در هنگام دور زدن، حرکت موتورسیکلت را آسان‌تر خواهد کرد. در غیر این صورت موتورسیکلت و راکب ثبات خود را از دست

خواهند داد.

• کنترل موتورسیکلت در جاده‌های ناهموار و بدون آسفالت سخت است. از قبل شرایط جاده را بررسی کنید. در هنگام رانندگی در چنین جاده‌هایی سرعت خود را کاهش دهید و از نیروی شانه خود برای کنترل فرمان استفاده کنید.

• پیشنهاد: به‌منظور جلوگیری از کاهش ایمنی در هنگام سواری و محدودیت عملکرد دسته‌فرمان، در صورت امکان از قرار دادن اجسام در جلوی موتورسیکلت خودداری کنید.

⚠ توجه

• میزان تسلط راننده بر فرمان در هنگام رانندگی در زمان قرار داشتن یا قرار نداشتن بار بر روی موتورسیکلت متفاوت است.

• اضافه‌بار ممکن است باعث چرخش فرمان شده و ایمنی سواری را تحت تأثیر قرار دهد. از قرار دادن اضافه‌بار بر روی موتورسیکلت خودداری کنید.

⚠ توجه

• برای جلوگیری از آتش‌سوزی و ایجاد خسارت، از قرار دادن مواد قابل اشتعال مانند پارچه کهنه بین بدنه و موتور خودداری کنید.

• به‌منظور پیشگیری از حادثه از قرار دادن بار در جاهایی که برای بارگیری تعیین نشده‌اند خودداری کنید.

نکته

برای به حداکثر رساندن عملکرد موتورسیکلت و افزایش عمر مفید آن: ماه اول یا ۱۰۰۰ کیلومتر اول، دوره آببندی موتور و قطعات آن به حساب می‌آیند.

لذا پیشنهاد می‌شود در این مدت از رانندگی با سرعت بالا خودداری کنید و با سرعت کمتر از ۶۰ کیلومتر در ساعت برانید.

نکات احتیاطی رانندگی

۱. ابتدا بر روی زمین بنشینید و سپس موتورسیکلت را از روی جک اصلی بردارید. موتورسیکلت را به سمت جلو هل دهید تا از روی جک اصلی پایین بیاید.

توجه

• در حالت توقف از گاز دادن و بالا بردن دور موتور خودداری کنید.

۲. از سمت چپ سوار موتورسیکلت شوید و به درستی روی زمین بنشینید. در حالت توقف پای راست خود را روی زمین نگه دارید تا از افتادن موتورسیکلت جلوگیری شود.

توجه

• تا زمان شروع حرکت همچنان اهرم ترمز عقب را نگه دارید.

توجه

• چرخاندن ناگهانی دسته‌گاز برای شروع حرکت ممکن است باعث جهش موتورسیکلت به سمت جلو و از دست رفتن کنترل آن توسط راننده شود. حتماً پیش از شروع حرکت از بسته بودن جک بغل مطمئن شوید.

از گرفتن ترمزهای ناگهانی و دورزدن‌های تند خودداری کنید.

• گرفتن ترمز ناگهانی یا دورزدن تند می‌تواند منجر به سرخوردن و افتادن موتورسیکلت شود.

• گرفتن ترمز ناگهانی یا دورزدن تند بخصوص در آب و هوای بارانی و جاده‌های لغزنده منجر به سرخوردن و افتادن موتورسیکلت خواهد شد.

در آب و هوای بارانی با احتیاط فراوان رانندگی کنید.

• مسافت ترمز در روزهای بارانی و جاده‌های خیس بیشتر از جاده‌های عادی است؛ بنابراین، سرعت خود را کاهش دهید تا مجبور به گرفتن ترمزهای ناگهانی نشوید. • به‌منظور کاهش سرعت در سراسی، دسته‌گاز را رها کرده و اهرم‌های ترمز را آرام فشار دهید.

۳. برای شروع حرکت دسته‌گاز را به آرامی بچرخانید و از گاز دادن ناگهانی خودداری کنید.

استفاده از قطعات یدکی اصل

به منظور بهره بردن از بهترین عملکرد موتورسیکلت، کیفیت، مواد و دقت و تراشکاری هر قطعه باید با استانداردهای طراحی مطابقت داشته باشد. قطعات یدکی اصلی از موادی با کیفیت بالا تولید شده و مواد به کار رفته در آنها با قطعات اصل تفاوتی ندارد. قطعات اصلی که به بازار عرضه می‌شوند با استفاده از مهندسی پیچیده و کنترل کیفیت دقیق و سخت‌گیرانه تولید شده‌اند. لذا ضروری است در هنگام تعویض قطعات، قطعات اصلی را از «نمایندگان مجاز نیرو موتور» خریداری نمایید. در صورت خرید قطعات جایگزین ارزان قیمت یا تقلبی، هیچ تضمینی برای کارایی و ماندگاری آنها وجود ندارد. همچنین استفاده از قطعات نامرغوب احتمال بروز مشکلات و حوادث غیرمنتظره در موتورسیکلت را افزایش می‌دهد. به منظور حفظ اصالت موتورسیکلت خود و افزایش عمر مفید آن همیشه از قطعات یدکی اصلی استفاده نمایید.

فصل ۳- کاربرد تجهیزات

در ادامه شاهد کاربرد تجهیزات مختلف این موتورسیکلت ۴ زمانه اسکوتری خواهید بود که ممکن است این تجهیزات در مدل‌های مختلف متفاوت باشند. (به منظور کسب اطلاعات بیشتر به انتهای این کتابچه مراجعه نمایید).

ابزار اندازه‌گیری و نشانگرها

شکل صفحه نمایشگر ممکن است در مدل‌های مختلف متفاوت باشد، اما موقعیت آن معمولاً تفاوتی ندارد.

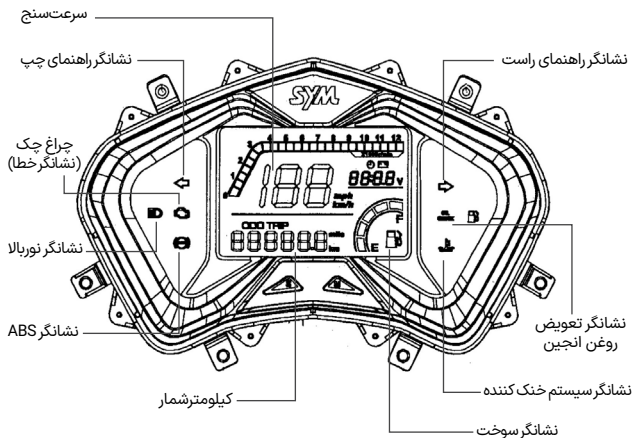

⚠ توجه

به منظور پیشگیری از آسیب رسیدن به قطعات پلاستیکی موتورسیکلت، از تمیز کردن آن‌ها با حلال‌های آلی مانند بنزین و غیره خودداری نمایید.

• سرعت سنج:

سرعت حرکت را نمایش می دهد.

• کیلومتر شمار:

کل مسافت طی شده را نشان می دهد.

• مسافت طی شده در یک دوره:

موتورسوار می تواند کیلومتر طی شده در یک دوره را محاسبه نماید. در حالت عادی صفحه نمایشگر دکمه MODE را برای ۱ ثانیه نگه دارید. در این حالت مجموع مسافت طی شده نشان داده خواهد شد. در وضعیت عادی کیلومتر اگر دکمه SET را به مدت طولانی فشار دهید، مقدار مسافت طی شده حذف خواهد شد.

• نشانگر نور بالا:

این نشانگر در حالت نور بالا روشن می شود. نشانگر چراغ ها (راهنمای چپ و راست): زمانی که این نشانگر روشن می شود، بر اساس کلید جهت راهنماهای سمت راست و چپ نشانگر چراغ جهت را نشان می دهد. نشانگر سوخت:

نشانگر موجود در این نمایشگر میزان سوخت باقی مانده را نشان خواهد داد. زمانی که سوئیچ بسته است نشانگر سوخت در حالت E قرار دارد.

• نشانگر سیستم خنک کننده (مطابق مدل): این نشانگر دمای آب خنک کننده انجین را نشان می دهد، اگر نشانگر دمای آب بالا باشد، ابتدا میزان آب موجود در سیستم را کنترل کرده و سپس از کارکرد صحیح فن اطمینان حاصل نمایید.

• ولت متر / زمان:

میزان ولتاژ باتری یا زمان را نشان می دهد. در حالت عادی دکمه set را به مدت ۵/۰ ثانیه فشار دهید، این نمایشگر VOLTAGE و CLOCK را نشان خواهد داد.

در وضعیت نمایش زمان، زمانی که موتور سیکلت ثابت است، دکمه MODE را به مدت بیش از ۲ ثانیه به طور ممتد فشار دهید، در این حالت سیستم وارد تنظیم زمان خواهد شد. دکمه MODE را ۱ ثانیه فشار دهید. سیستم وارد تنظیم زمان می شود که به ترتیب ساعت - دقیقه - و ثانیه (که ساعت در دهگان و دقیقه در یکان) قرار می گیرد می توان تنظیم کرد. برای تنظیم روی هریک از آن ها دکمه SET را یک بار به آرامی فشار دهید.

در وضعیت تنظیم، اگر دکمه MODE را به مدت بیش از ۲ ثانیه فشار دهید، از وضعیت تنظیم خارج خواهید شد.

• چراغ چک:

در صورت بروز هرگونه مشکل در سیستم کنترل الکتریکی این چراغ بطور مداوم روشن خواهد شد.

• چراغ اخطار تعویض روغن انجین:

این چراغ نشانگر زمان تعویض روغن است. هنگامی که کارکرد موتور سیکلت به ۱۰۰۰ کیلومتر رسید، این چراغ روشن خواهد شد، تا فرد را نسبت به تعویض روغن آگاه نماید. پس از تعویض روغن، سوئیچ را باز کنید، در حالت ODO دکمه

در صورت کارکرد عادی ABS (سیستم ضد قفل) چراغ نشانگر خاموش است. اما اگر مشکلی در سیستم ترمز ضد قفل باشد چراغ روشن خواهد شد. اگر هرگونه مشکلی در سیستم ABS بوجود آید، سیستم ترمز معمولی کارکرد خود را حفظ می‌کند.

SET را به مدت ۲ ثانیه فشار دهید. چراغ خاموش خواهد شد.
 • چراغ نشانگر ABS (مطابق مدل):
 به طور عادی چراغ ABS پس از باز کردن سوئیچ روشن خواهد شد. پس از حرکت موتورسیکلت خاموش می‌شود.

تنظیم سنجش مسافت:

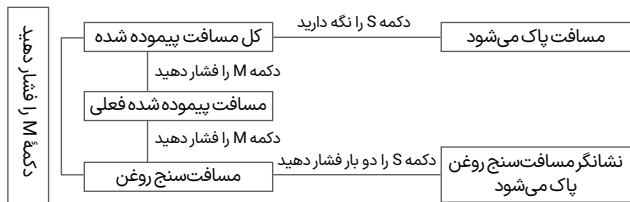

تنظیمات ساعت:



سوئیچ اصلی (سوئیچ موتور)



- کارکرد باز کردن زین و سوخت گیری
- کلید را در داخل سوئیچ اصلی قرار دهید.
- کلید را در خلاف جهت عقربه‌های ساعت تا موقعیت «SEAT OPEN» بچرخانید.
- با باز شدن زین می‌توانید اقدام به سوخت‌گیری نمایید.

⚠ توجه

- در هنگام رانندگی هرگز سوئیچ اصلی را نچرخانید. چرخاندن سوئیچ اصلی در حالت «OFF» و «LOCK» سیستم الکتریکی را قطع می‌کند و ممکن است منجر به تصادف یا بروز حوادث دیگر شود. سوئیچ اصلی را تنها پس از توقف کامل موتورسیکلت خاموش کنید.
- همیشه کلید را همراه خود داشته باشید. پس از قفل کردن فرمان و پیش از ترک موتورسیکلت، از همراه داشتن کلید مطمئن شوید.
- ماندن سوئیچ اصلی برای مدت طولانی پس از توقف در وضعیت ON، منجر به کاهش توان باتری شده و بر توانایی استارت موتور تأثیر می‌گذارد.
- پیش از قفل کردن زین، از همراه داشتن کلید مطمئن باشید.

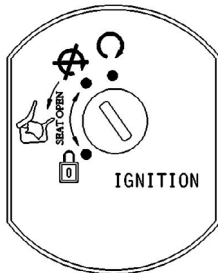

ON (موقعیت روشن)

- در این موقعیت سوئیچ می‌توان موتور را استارت زد.

• کلید از سوئیچ اصلی خارج نخواهد شد.

OFF (موقعیت خاموش)

- موتور در این حالت خاموش بوده و روشن نخواهد شد.

• کلید را می‌توانید از سوئیچ اصلی بیرون بکشید.

🔒 کارکرد قفل فرمان

- دسته فرمان را به سمت چپ بچرخانید و کلید را داخل سوئیچ اصلی قرار دهید، کلید را در جهت عقربه‌های ساعت فشار دهید و سپس به آرامی آن را به سمت چپ بچرخانید تا در موقعیت «قفل» قرار گیرد. دسته فرمان در این موقعیت قفل است.
- کلید را می‌توانید از قفل بیرون بکشید.
- برای باز کردن قفل، به سادگی کلید را از حالت «LOCK» به حالت «OFF» بچرخانید.

دکمه‌ها و کلیدها



کلید چراغ راهنما

• کلید نور بالا/پایین

برای تغییر زاویه نور چراغ جلو بین نور بالا و پایین از این کلید استفاده کنید.



نور بالا

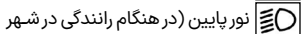

نور پایین (در هنگام رانندگی در شهر از نور پایین استفاده کنید)

• کلید باز کردن زین

سوئیچ را در موقعیت **Seat open switch** ON قرار دهید و کلید را فشار دهید. زین باز خواهد شد.

این کلید پس از فشار دادن دوباره به حالت قبل باز خواهد گشت.

برای قفل شدن دوباره زین، آن را در جای خود قرار داده و فشار دهید.

پس از بستن زین از قفل بودن آن اطمینان حاصل نمایید.

⚠ توجه

• از همراه داشتن کلید پیش از بستن زین مطمئن شوید.

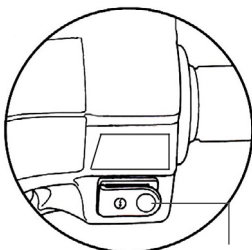

استارت الکتریکی

• کلید استارت الکتریکی

با فشار دادن این دکمه موتور روشن می‌شود. درحالی‌که سوئیچ اصلی در حالت ON قرار دارد و درحالی‌که اهرم ترمز جلو یا عقب را نگه داشته‌اید، این دکمه را فشار دهید. موتور روشن می‌شود.

⚠ توجه

• به محض روشن شدن موتور دکمه استارت را رها کنید و به منظور جلوگیری از آسیب به موتور از فشار دادن دوباره آن خودداری کنید.

• سیستم ایمنی این موتور سیکلت به شکلی طراحی شده است که دکمه استارت تنها با گرفتن اهرم ترمز جلو یا عقب کار می‌کند.

• پیش از استارت از خاموش بودن چراغ‌های موتورسیکلت اطمینان حاصل نمایید.

یا راست حرکت دهید. چراغ‌های راهنما شروع به چشمک زدن می‌کنند. برای خاموش شدن چراغ‌راهنما کلید را به حالت اول برگردانید.

راهنمای چپ یعنی شما قصد پیچیدن به سمت چپ را دارید.

راهنمای راست یعنی شما قصد پیچیدن به سمت راست را دارید.

محفظه زیر زین (صندوق)

محفظه زیر زین

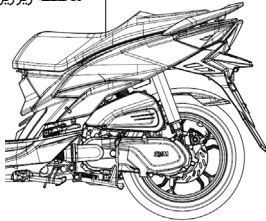

این محفظه در زیر زین تعبیه شده است. حداکثر ظرفیت وزن بار محفظه ۱۰ کیلوگرم است.

از قرار دادن وسایل با ارزش در محفظه زیر زین خودداری نمایید.

پس از فشار دادن زین از قفل شدن آن اطمینان حاصل کنید.

به منظور جلوگیری از خیس شدن وسایل، پیش از شستشوی موتورسیکلت صندوق را خالی کنید.

به دلیل دمای بالای موتور، از قرار دادن اشیاء حساس به حرارت در داخل صندوق خودداری کنید.

از قرار دادن کلید در داخل محفظه زیر زین خودداری نمایید. در صورت وارد آمدن فشار به زین، زین قفل شده و به کلید دسترسی نخواهید داشت.

کلید قطع کن موتور

کلید قطع کن موتور در زیر زین قرار دارد. موقعیت «ON»: موتور قفل است و روشن نخواهد شد.

موقعیت «OFF»: در حالی که سوئیچ اصلی در حالت ON قرار دارد

با گرفتن اهرم ترمز جلو یا عقب و فشار دادن دکمه استارت موتور روشن خواهد شد.

کلید قطع کن

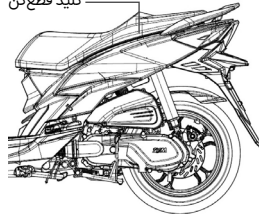

دکمه بوق

در هنگام قرار داشتن سوئیچ اصلی در حالت ON با فشار دادن این کلید بوق به صدا درخواهد آمد.

کلید چراغ راهنما

هنگام دور زدن و یا پیچیدن به سمت راست یا چپ به منظور اطلاع‌رسانی به دیگر رانندگان به کار می‌رود. در هنگام قرار داشتن سوئیچ اصلی در حالت ON (روشن)، کلید راهنما را به سمت چپ

قلاب نگهدار کلاه ایمنی

• موتورسیکلت را متوقف کنید و بند چانه کلاه ایمنی را در قلاب قرار دهید.

قلاب کلاه ایمنی

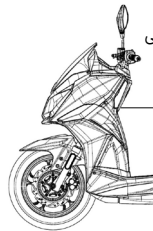

⚠ توجه

• به منظور پیشگیری از حادثه برای خود شما و آسیب دیدگی موتورسیکلت از آویزان کردن کلاه ایمنی به قلاب در حین رانندگی خودداری نمایید

در باک بنزین

۱. کلید را داخل سوئیچ اصلی قرار داده و زین را باز کنید. در باک را در جهت خلاف عقربه‌های ساعت بچرخانید. در باک باز خواهد شد.

۲. هنگام سوخت‌گیری باک را بیش از نشانگر پر نکنید.

۳. پس از سوخت‌گیری علامت Δ روی درپوش را با علامت Δ روی باک تنظیم کنید. سپس در را در جهت عقربه‌های ساعت بچرخانید.

⚠ توجه

• در هنگام سوخت‌گیری موتورسیکلت را روی جک اصلی قرار دهید، موتور را خاموش کرده و از نزدیک کردن هرگونه جرقه یا شعله به موتورسیکلت

خودداری کنید.

• باک را بیش از حد مشخص شده پر نکنید. در غیر این صورت بنزین از سوراخ تعبیه شده بر روی درب باک سرریز شده و به رنگ بدنه آسیب خواهد زد. حتی احتمال آتش‌سوزی نیز وجود دارد.
• از سفت بودن درب باک مطمئن شوید.

سیستم ترمز

با گرفتن اهرم ترمز سمت راست، ترمز جلو فعال خواهد شد.

با گرفتن اهرم ترمز سمت چپ، ترمز عقب و جلو فعال خواهند شد. (در مدل‌های مجهز به CBS)

• از گرفتن ترمزهای غیرضروری و ناگهانی خودداری کنید.

• اهرم‌های ترمز جلو و عقب را هم‌زمان بگیرید.

• از ترمز گرفتن مکرر و نگه داشتن طولانی مدت اهرم‌های ترمز خودداری کنید. این امر می‌تواند به داغ شدن لنت و کاهش کارایی ترمز منجر شود.

• در هوای بارانی و جاده‌های لغزنده پیش از گرفتن ترمز سرعت را کاهش داده و زودتر از شرایط عادی اقدام به گرفتن ترمز کنید. به منظور جلوگیری از لیز خوردن و خطر واژگونی از گرفتن ترمزهای ناگهانی خودداری کنید.

• گرفتن ترمز جلو به تنهایی، خطر انحراف موتورسیکلت و افتادن را افزایش می‌دهد.

«ترمز موتوری»

دسته‌گاز را به حالت عادی برگردانید. سیستم ترمز موتوری فعال خواهد شد. در سراسیمگی‌های تند و طولانی اهرم‌های ترمز جلو و عقب را به‌طور متناوب اما لحظه‌ای فشار دهید.

مدل CBS (مطابق مدل)

برای چرخ جلو برای چرخ عقب و جلو

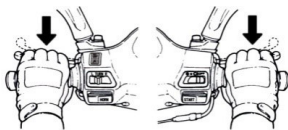

مدل ABS (مطابق مدل)

برای چرخ عقب برای چرخ جلو

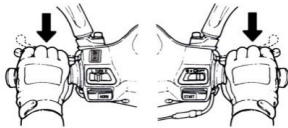

⚠ توجه

- در صورت نداشتن اطلاعات فنی لازم از دستکاری پیچ‌ومهره‌های رگلاژ ترمز خودداری نمایید.
- در صورت نیاز به رگلاژ ترمز به نمایندگی‌های مجاز مراجعه نمایید.

فصل ۴ - موارد احتیاطی و هشدارها روشن کردن انجین

رها نکنید) (سلامت شما برای ما بسیار مهم است. لطفاً تا زمان حرکت، اهرم ترمز عقب را

⚠ توجه

• لطفاً پیش از سوار شدن از کافی بودن میزان سوخت و روغن موتور مطمئن شوید.
• پیش از استارت زدن، به منظور جلوگیری از حرکت ناگهانی موتورسیکلت آن را بر روی جک اصلی قرار داده و اهرم ترمز عقب را فشار دهید.

⚠ توجه

• چنانچه پس از ۳ تا ۵ بار هندل زدن، انجین روشن نشد، دسته گاز را $1/4 \sim 1/8$ دور بچرخانید و سپس دوباره هندل بزنید تا انجین روشن شود.
• به منظور جلوگیری از آسیب به استارت از نگاه داشتن دکمه استارت بیش از ۱۵ ثانیه خودداری نمایید.

• اگر موتور پس از ۱۵ ثانیه استارت زدن روشن نشد، پیش از استارت زدن دوباره آن را برای ۱۰ ثانیه به حال خود رها کنید.

• در صورت عدم استفاده از موتورسیکلت برای مدت طولانی و یا در صورت سوخت گیری پس از خالی شدن کامل باک، موتور با اولین استارت روشن نخواهد شد. در این مواقع دریچه گاز را کامل بسته و چندین بار هندل یا دکمه استارت را فشار دهید.

• در صورت سرد بودن موتور می توانید پس از روشن کردن چند دقیقه آن را رها کنید تا گرم شود.

• دودی که از اگزوز خارج می شود حاوی مقادیر زیادی از گاز خطرناک مونوکسید کربن است. خواهشمند است از روشن کردن موتور در محوطه هایی که فاقد تهویه مناسب است خودداری نمایید.

۱. سوئیچ اصلی را در حالت ON قرار دهید.
۲. اهرم ترمز عقب را فشار دهید.
۳. بدون گاز دادن دکمه استارت را فشار دهید.

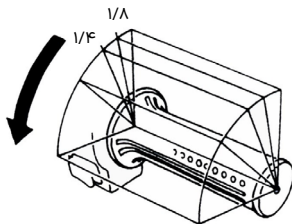

پس از توقف کامل:

۳. کلید چراغ‌راهنما را به حالت اول برگردانید و برای خاموش کردن موتور سوئیچ اصلی را در حالت OFF قرار دهید.
۴. موتور را خاموش کرده و از سمت چپ موتورسیکلت پیاده شوید. محل پارک مناسب (زمین مسطح و سفت) را انتخاب کنید.
۵. در سمت چپ موتورسیکلت بایستید، با دست چپ دسته فرمان و با دست راست انتها یا کنار زمین را بگیرید.
۶. با پای راست، جک اصلی را فشار داده و به پایین بیاورید و محکم بر روی زمین قرار دهید.

⚠ یادآوری

به منظور جلوگیری از سرقت، فرمان را قفل کنید و کلید را بردارید.

⚠ توجه

از پارک کردن موتورسیکلت خود در محل تردد عابران و دیگر وسایل نقلیه خودداری کنید.

روش صحیح شروع حرکت

- پیش از حرکت چراغ‌راهنما را روشن کنید و مطمئن شوید که وسیله نقلیه‌ای از کنارتان رد نمی‌شود.
- کنترل دسته گاز
- به منظور افزایش سرعت دسته درپچه گاز را به سمت خودتان بچرخانید و به منظور کاهش سرعت، آن را رها کنید.
- در جاده‌های شیب‌دار دسته‌گاز را به آرامی بچرخانید تا موتور بتواند به درستی قدرت خود را انتقال دهد.

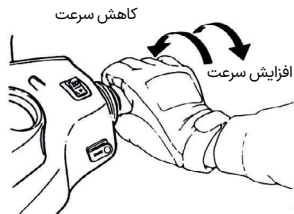

روش صحیح پارک کردن

هنگام نزدیک شدن به محل پارک:

۱. چراغ‌راهنما را روشن کنید. جلو، عقب و اطراف خود را به خوبی زیر نظر داشته باشید و به آرامی به سمت محل پارک تغییر مسیر دهید.
۲. درحالی‌که اهرم ترمز را نگه‌داشته‌اید، دسته درپچه گاز را به حالت اول خود برگردانید. (برای اطلاع دادن به وسایل نقلیه پشتی هنگام ترمز گرفتن چراغ‌ترمز موتورسیکلت روشن خواهد شد).

فصل ۵ - بازدیدها و مراقبت‌های پیش از سواری

بازدیدهای معمول

نکات کلیدی برای بررسی	آیتم مورد نظر	
	روغن موتور	
روغن موتور به اندازه کافی است؟		
	سوخت	
سوخت کافی در باک است؟ (بنزین اکتان ۹۰ یا بالاتر)		
	جلو	ترمز
شرایط ترمز چگونه است؟ (اهرم ترمز باید ۱۰ تا ۲۰ میلی‌متر بازی داشته باشد)	عقب	
	جلو	تایر
فشار باد تایر مناسب است؟ استاندارد: 1.75 kgf/cm^2 (کیلوگرم نیرو بر سانتی‌متر مربع)	عقب	
فشار باد تایر مناسب است؟ استاندارد: 2 kgf/cm^2 برای یک سرنشین استاندارد: 2.25 kgf/cm^2 برای دو سرنشین		
آیا دسته فرمان لرزش غیرطبیعی ندارد؟ به سختی نمی‌چرخد؟	دسته فرمان	
به درستی کار می‌کند؟ همه چراغ‌ها روشن می‌شوند؟ به وضوح می‌توان عقب را دید؟	سرعت‌سنج چراغ آینه	
پیچ و مهره‌ها شل نیستند؟	محکم بودن اجزاء اصلی	
ایرادات قبلی هنوز وجود دارند؟	موارد غیرعادی	

⚠ توجه

در صورت مشاهده ایراداتی در بررسی‌های روزمره، هرچه سریع‌تر و پیش از سوار شدن موتورسیکلت نسبت به رفع آن‌ها اقدام نمایید. در صورت لزوم موتورسیکلت خود را به یکی از نمایندگی‌های مجاز نشان دهید.

بازدید و تعویض روغن موتور

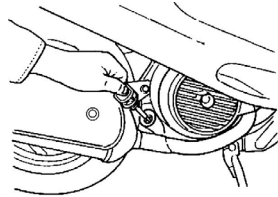

بازدید روغن موتور

۱. موتورسیکلت را در سطح صاف و بر روی جک اصلی قرار دهید. ۳~۵ دقیقه صبر کنید. سپس میله اندازه‌گیری روغن (گیج) را بیرون بکشید. روغن روی گیج را پاک کنید و دوباره آن را در داخل ورودی روغن قرار دهید. (آن را نچرخانید)

۲. گیج را بیرون بکشید و بررسی کنید که روغن بین نشانگر «حدپایین» و «حدبالا» باشد.

۳. در صورتی که روغن کمتر از حدپایین است، تا حدبالا روغن اضافه کنید. (سیلندر، کارتلت و بخش‌های دیگر را برای مشاهده نشستی‌های احتمالی روغن بررسی کنید).

تعویض روغن

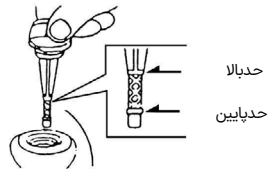

• بار اول پس از ۲۰۰ کیلومتر و پس از آن هر ۱۰۰۰ کیلومتر اقدام به تعویض روغن

موتور کنید.

• به منظور کارکرد بهتر موتور، هر ۵۰۰ کیلومتر از میزان کم نشدن روغن اطمینان حاصل کنید. در صورت کم شدن روغن به آن روغن اضافه کنید تا به نشانگر «حدبالا» بر روی گیج برسد.

• همواره از روغن با کیفیت و مرغوب استفاده کنید. (SH/CD SAE 10 W-30)

آسیب‌دیدگی موتور بر اثر استفاده از روغن نامرغوب، مشمول گارانتی نمی‌شود.

• ظرفیت روغن: ۰/۹۵ لیتر

(۰/۷۰ لیتر برای تعویض‌های معمول)

• در صورت رسیدن دمای محیطی به صفر یا زیر صفر از روغن (SAE 5W-40) استفاده کنید.

• ظرفیت روغن: ۱ لیتر

(۰/۸۰ لیتر برای تعویض‌های معمول)

از امولسیون شدن (ترکیب معلق با

آب و ...) روغن پیشگیری کنید.

• در صورت عدم استفاده طولانی مدت

از وسیله نقلیه هر چند وقت یکبار

موتور آن روشن کنید تا گرم شود.

• هر بار پیش از حرکت، موتور را برای

یک دقیقه گرم کنید.

• حداقل ماهی ۱۰ کیلومتر موتورسیکلت

را برانید.

• روغن موتور را هر ۳ ماه یا هر ۱۰۰۰

کیلومتر تعویض کنید.

- موتور این موتورسیکلت برای بنزین بدون سرب اکتان ۹۰ یا بالاتر طراحی شده است.
- هنگام سوخت‌گیری موتورسیکلت را بر روی سطح صاف و سفت قرار داده و هرگونه جرقه و شعله را از آن دور کنید.
- از پر کردن باک تا بالاتر از علامت مشخص کننده خودداری کنید.
- از محکم بودن در باک پس از سوخت‌گیری مطمئن شوید.

بازدید و تعویض روغن گیربکس

- بازدید:

- موتورسیکلت را پس از خاموش کردن بر روی سطح صاف و روی جک اصلی قرار داده و به مدت ۳~۵ دقیقه صبر کنید. پیچ تزریق روغن گیربکس را باز کنید. یک پیمانه شیشه‌ای زیر پیچ تخلیه روغن گیربکس قرار داده و پیچ تخلیه را باز کنید. صبر کنید تا تمام روغن در پیمانه شیشه‌ای تخلیه شود. میزان کم شدن روغن گیربکس را بررسی کنید. (برای تعمیرات ۱۸۰ سی‌سی/برای تعویض روغن ۱۷۰ سی‌سی)

- تعویض:

- موتورسیکلت را پس از خاموش کردن موتور بر روی سطح صاف روی جک اصلی قرار داده و پیچ تزریق و تخلیه روغن گیربکس را باز کرده و روغن را تخلیه کنید.
- پیچ تخلیه را محکم ببندید. ۱۷۰ سی‌سی روغن گیربکس تزریق کرده و پیچ تزریق را محکم کنید. (از محکم بودن پیچ‌های تخلیه و تزریق اطمینان حاصل کنید. نشستی‌های

تمیز کردن صافی روغن

درپوش صافی روغن را باز کنید. صافی روغن را خارج کرده و با استفاده از پمپ باد آن را تمیز کنید.

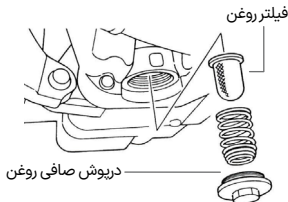

⚠ هشدار

- در صورت مسطح نبودن محل پارک و یا در صورت داغ بودن موتور میزان روغن به درستی نشان داده نخواهد شد.
- موتور و منبع اگزوز پس از توقف تا مدتی داغ هستند. برای پیشگیری از سوختگی و آسیب‌دیدگی پیش از تعویض روغن به این نکته توجه داشته باشید.
- در صورت کم شدن خودبه‌خود روغن پس از تعویض، نشستی‌های احتمالی را بررسی کرده و روغن را اضافه کنید.
- در هنگام تعویض روغن جرقه و شعله را از موتورسیکلت دور نگاه دارید.

بازدید سیستم سوخت‌رسانی

- به‌منظور اطمینان از وجود سوخت کافی در باک سوئیچ اصلی را در حالت ON قرار دهید و آمپر سوخت را بررسی کنید.

مهره تنظیم روی میل ترمز را در چرخ‌های عقب و جلو جهت تنظیم خلاصی دسته ترمزها بچرخانید.

پس از تنظیم هر دودسته ترمز را با دست بگیرید تا آنجایی که احساس کنید ترمز گرفته می‌شود.
خلاصی را با خط کش اندازه بگیرید.

⚠ توجه

زمانی که میزان خلاصی هر دو ترمز عقب و جلو بین ۱۰ تا ۲۰ میلی‌متر گردید، شاخص‌های ترمز را کنترل نمایید. اگر فلش روی درب لنت با علامت "Δ" روی اهرم ترمز هم راستا باشند به معنی خوردگی لنت است، که می‌بایست هرچه سریعتر تعویض گردند.

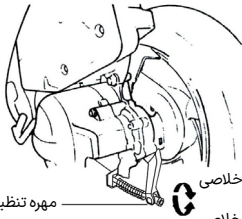

کاهش خلاصی
افزایش خلاصی

بازدید دیسک ترمز (مطابق با مدل)

به صورت چشمی شلنگ‌های ترمز را برای مشاهده نشستی یا آسیب دیدگی‌های احتمالی بررسی کنید. در صورت شل بودن، اتصالات شلنگ‌های ترمز را با آچار یا ابزار مخصوص محکم نمایید. در نظر

**احتمالی را بررسی کنید)
بازدید و تنظیم خلاصی اهرم ترمز**

- بازدید:

(میزان خلاصی اهرم ترمز باید در هنگام خاموش بودن موتور بررسی شود)
میزان بازی اهرم‌های ترمز جلو و عقب را بررسی کنید. اهرم‌های ترمز باید بین ۱۰ تا ۲۰ میلی‌متر خلاصی داشته و آزاد باشند. اگر هنگام محکم گرفتن اهرم ترمز، حس اسفنجی دارید این نشان‌دهنده ایراد در سیستم ترمز است.

10~20 mm 10~20 mm



اهرم ترمز عقب

اهرم ترمز چرخ جلو

تنظیم:

مهره تنظیم می‌بایست با پین اهرم ترمز تنظیم شود. (به شکل زیر توجه نمایید.)

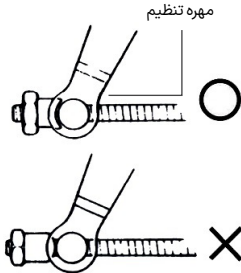

مهره تنظیم

بازدید روغن ترمز

موتورسیکلت را بر روی سطح صاف و سفت پارک کنید. در صورتی که میزان روغن ترمز به زیر نشانگر «حد پایین» رسیده است آن را پر کنید.

روغن ترمز پیشنهادی: DOT3

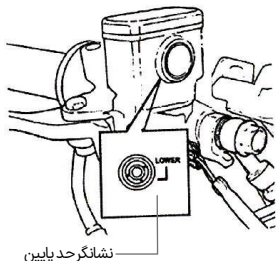

پرکردن روغن ترمز چرخ جلو:

۱. پیچ‌ها را شل کرده و پوشش مخزن اصلی را باز کنید.
۲. مواد خارجی، گرد و غبار اطراف مخزن را پاک کنید. مراقب افتادن مواد خارجی به داخل مخزن باشید.
۳. صفحه دیافراگم و دیافراگم را جدا کنید.
۴. روغن ترمز را تا نشانگر اضافه کنید.
۵. دیافراگم، صفحه دیافراگم و پوشش اصلی را در جای خود ببندید.
۶. لطفاً به جهت دیافراگم توجه کنید. مراقب افتادن مواد خارجی به داخل مخزن باشید. پوشش مخزن اصلی را محکم ببندید.

داشته باشید که لرزش غیرطبیعی فرمان یا هرگونه درهم‌رفتگی‌های قطعات ممکن است به شلنگ‌های ترمز آسیب برساند. در صورت لزوم موتورسیکلت خود را برای سرویس به تعمیرگاه‌ها و نمایندگی‌های مجاز نشان دهید.



نشستی، آسیب‌دیدگی، شل بودن شیلنگ ترمز

⚠ توجه

تا حد امکان روی سطوح خشک برانید. برای یافتن ایرادات احتمالی، افزایش ایمنی و آگاهی از کارکرد درست سیستم ترمز اهرم‌های ترمز جلو و عقب را همزمان بگیرید.

بازدید لنت ترمز جلو

ترمز را از پشت کالیپر ترمز چک کنید. در صورت رسیدن حد سایش لنت ترمز به دیسک ترمز، لنت را عوض کنید.

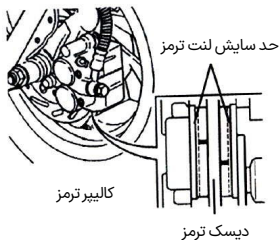



بررسی آیتم‌ها:

۱. راحت باز و بسته شدن اهرم گاز را بررسی کنید.

۲. دسته فرمان را از یک طرف به طرف دیگر بچرخانید تا از درگیر نبودن کابل دریچه گاز با دیگر بخش‌ها مطمئن شوید.

۳. از درگیر نبودن سیم گاز با کابل‌های دیگر مطمئن شوید. این اتفاق بر عملکرد گاز تاثیر خواهد گذاشت.

بازدید و نگهداری از باتری

باتری استفاده شده در این موتورسیکلت از نوع «بی‌نیاز از مراقبت» است و نیازی به افزودن الکترولیت (آب‌باتری) ندارد. در صورت مشاهده هرگونه مشکل آن را با فروشنده خود در میان گذاشته یا به نمایندگی مجاز رجوع کنید.

تمیز کردن سرباتری

- در صورت مشاهده آلودگی یا رسوب سرباتری‌ها را جدا کرده و تمیز کنید.
- برای باز کردن سرباتری:
- سوئیچ اصلی را در حالت OFF قرار دهید.
- ابتدا پیچ قطب منفی را باز کرده و کابل منفی را جدا کنید. سپس پیچ کابل مثبت را باز کرده و کابل مثبت را باز کنید.

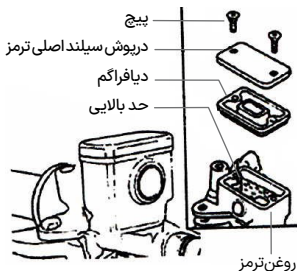

⚠ توجه

- به منظور پیشگیری از واکنش‌های شیمیایی حتماً از روغن ترمز پیشنهادی استفاده کنید.
- به منظور جلوگیری از آسیب دیدگی، مراقب ریختن روغن ترمز بر روی قطعات پلاستیکی و رنگ موتورسیکلت باشید.

تنظیم خلاصی سیم گاز

- خلاصی بین ۲ تا ۶ میلی‌متر در دسته گاز طبیعی است.
- به منظور تنظیم دریچه گاز ابتدا مهره قفل‌کن را باز کرده و سپس پیچ رگلاژ را بچرخانید. پس از اتمام کار مهره قفل‌کن را محکم ببندید.

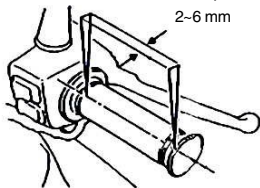

می‌خواهید باتری روی موتورسیکلت بماند، کابل منفی آن را جدا کنید.

- در صورت نیاز به تعویض باتری، حتماً از باتری‌های مشابه و بی‌نیاز از مراقبت استفاده کنید.

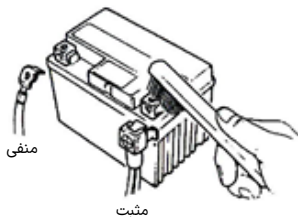

بازدید تایرها

- برای بررسی باد تایر و باد کردن آن‌ها موتور را خاموش کنید.
- در صورتی که شکل منحنی محل برخورد تایر با زمین غیرطبیعی به نظر می‌رسد، باد آن را با فشارسنج بررسی کرده و در صورت لزوم تنظیم کنید.
- فشار باد باید در هنگام سرد بودن تایرها بررسی شود.

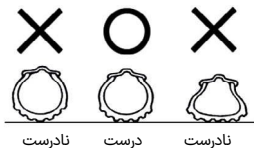
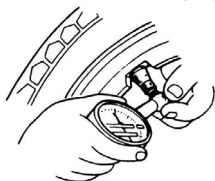

به منظور کسب اطلاعات بیشتر در مورد فشار باد استاندارد تایرها به بخش مشخصات فنی مراجعه کنید.

⚠ توجه

- در صورت مشاهده آلودگی و یا پودر سفید بر روی سرباتری‌ها، آن‌ها را با آب گرم بشویید.
- در صورت مشاهده رسوبات سفت بر روی سرباتری‌ها، کابل‌ها را جدا کرده و سرباتری‌ها را با فرچه فلزی یا سمباده تمیز کنید.
- پس از شستشو، کابل‌ها را متصل کرده و یک لایه گریس بر روی سرباتری‌ها بمالید.
- باتری را برعکس روندی که باز کرده بودید ببندید.

⚠ توجه

- این باتری از نوع پرسی شده است. به هیچ‌وجه درپوش آن را باز نکنید.
- به منظور جلوگیری از تخلیه باتری، در صورتی که برای مدت طولانی قصد استفاده از موتورسیکلت را ندارید، آن را از موتورسیکلت جدا کنید؛ پس از شارژ باتری آن را در محوطه‌ای کم‌نور و دارای تهویه مناسب نگه دارید. در صورتی که

بازدید فرمان و کمک فنر جلو

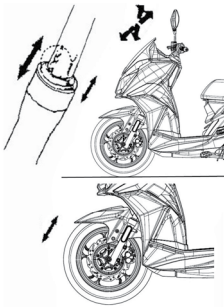

- پیش از بررسی کمک فنرها موتور را خاموش کنید و سوئیچ اصلی را ببندید.
- به صورت چشمی آسیب‌های احتمالی کمک فنر جلو را بررسی کنید.
- برای شنیدن صداهای غیرعادی احتمالی در کمک فنر دسته فرمان را بالا و پایین کنید.
- پیچ‌ها و مهره‌ها را بررسی کرده و در صورت شل بودن آن‌ها را با آچار مخصوص محکم کنید
- دسته فرمان را به سمت بالا و پایین، چپ و راست و جلو و عقب تکان دهید تا از عدم سفتی بیش از حد و لق نبودن آن مطمئن شوید. همچنین مطمئن شوید که فرمان به یک طرف نمی‌کشد.
- بررسی کنید که دسته فرمان به کابل‌های ترمز گیر نکرده و قفل نشده باشد.
- در صورت مشاهده هرگونه شرایط غیرعادی به تعمیرگاه‌های مجاز مراجعه کنید.

- به صورت چشمی ترک خوردگی‌ها و یا آسیب‌های احتمالی دیواره‌های تایرها را بررسی کنید.
- مطمئن شوید که اجسام خارجی مثل میخ و یا تکه سنگ در آج‌های تایر گیر نکرده باشند.
- برای اطمینان از کافی بودن عمق شیار آج، باتوجه به «نشانگر سایش آج» شیار تایرها را بررسی کنید.
- مشاهده نشانگر سایش آج بر روی تایر نشانه فرسودگی تایر است و در اسرع وقت باید تعویض شود.



⚠ توجه

- فشار باد مناسب، سایش و یا ترک خوردگی، مهم‌ترین دلایل ترکیدن تایر در حین حرکت هستند که می‌توانند به از دست دادن کنترل فرمان توسط راننده منجر شود.

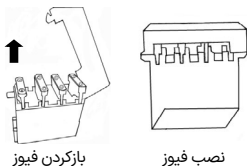

بازدید و تعویض فیوزها

سوئیچ اصلی را ببندید و سلامت فیوزها را بررسی کنید. فیوز سوخته را با فیوزی جدید با همان ظرفیت آمپر (۲۰A/۱۵A/۱۰A) تعویض کنید. به هیچ وجه از فیوزهایی با آمپرهایی بالاتر از آنچه گفته شد و یا از سیم‌های برنجی یا دیگر فلزات به جای فیوز استفاده نکنید. این کار به آسیب‌دیدگی شدید سیستم برق موتورسیکلت شما منجر خواهد شد.

• محفظه زیر زین را باز کنید. جعبه فیوز در نزدیکی باتری قرار دارد
• درپوش جعبه فیوز را باز کنید و فیوز را بیرون بکشید. سوختگی و یا شکستگی احتمالی را بررسی کنید.

• فیوزها پس از نصب شدن باید در جای خود محکم شوند. اتصال نادرست فیوزها باعث برق‌زدی و خرابی سیستم برق موتورسیکلت خواهد شد.

• در تعویض قطعات الکتریکی مانند لامپ حتماً از قطعاتی با مشخصات مشابه و تأیید شده استفاده کنید. عدم توجه به این موضوع می‌تواند به سوختگی فیوز و ضعیف شدن باتری منجر شود.

• هنگام شستشوی موتورسیکلت از پاشیدن آب به جعبه فیوز و اطراف آن خودداری کنید.
• در صورت سوختگی دوباره فیوز پس از تعویض، لطفاً پیش از تعویض دوباره دلیل این اتفاق را بررسی کنید. در صورتی که متوجه دلیل سوختگی فیوز نشدید، مشکل را با فروشنده خود در میان بگذارید.

بازدید چراغ‌های راهنما و بوق

- سوئیچ اصلی را در حالت ON قرار دهید.
- از خاموش و روشن شدن چراغ‌های راهنما مطمئن شوید. همچنین هم‌زمان با آن صدای بوق هشدار نیز باید خاموش و روشن شود.
- کثیفی، ترک خوردگی و لق شدگی احتمالی قاب چراغ‌های راهنما را بررسی کنید.
- کلید بوق را فشار دهید تا از کارکرد درست آن مطمئن شوید.

⚠ توجه

- استفاده از لامپ‌هایی غیر از لامپ‌های توصیه‌شده برای چراغ‌های راهنما بر کارکرد چراغ‌های راهنما تأثیر منفی خواهد داشت.
- برای هشدار دادن به رانندگان دیگر هنگام پیچیدن و یا تغییر مسیر چراغ‌های راهنما را روشن کنید.
- پس از پیچیدن و یا تغییر جهت به سرعت چراغ‌های راهنما را خاموش کرده و آن را به حالت قبیل برگردانید. روشن ماندن چراغ‌های راهنما می‌تواند باعث سردرگمی دیگر رانندگان و منجر به تصادف شود.

بازدید روغن کاری بخش‌های مختلف

- روغن کاری لولاهای بدنه موتورسیکلت را بررسی کنید. (به‌عنوان مثال، لولای جک اصلی، جک بغل، اهرم ترمز و غیره).

بازدید شمع

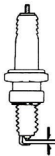

0.6-0.7 mm

- کابل سرشمع را جدا کنید.
- آلودگی احتمالی الکتروود یا رسوب کربن بر روی آن را بررسی کنید.
- رسوب کربن بر روی الکتروود را با فرچه فلزی تمیز کنید. شمع را با بنزین بشویید و با پارچه خشک کنید.
- شکاف بین الکتروود باید بین $0.6 \sim 0.7$ میلی‌متر باشد. (برای اندازه‌گیری می‌توانید از فیلر استفاده کنید)
- شمع را تا جایی که می‌توانید با دست ببندید و سپس با آچار $1/2 \sim 3/4$ دور دیگر سفت کنید.

⚠ هشدار

- برای جلوگیری از سوختگی تا خنک شدن موتور صبر کنید.
- تنها از شمع‌هایی با مشخصات فنی متناسب با موتورسیکلت خود که توسط تولیدکننده توصیه شده است استفاده کنید. (به بخش مشخصات فنی مراجعه کنید)

بازدید چراغ‌های جلو و عقب

- موتور را روشن و کلید چراغ جلو را روشن کنید. از روشن شدن چراغ‌های جلو و عقب مطمئن شوید.
- شفافیت و درست بودن زاویه نور چراغ جلو را با انداختن نور بر روی دیوار بررسی کنید.
- کثیفی، ترک خوردگی و لق شدگی احتمالی شیشه چراغ جلو را بررسی کنید.

بازدید چراغ ترمز

- سوئیچ اصلی را در حالت ON قرار دهید. اهرم‌های ترمز جلو و عقب را گرفته و از روشن شدن چراغ ترمز مطمئن شوید.
- کثیفی، ترک خوردگی و لق شدگی احتمالی طلق چراغ ترمز را بررسی کنید.

⚠ توجه

- به‌منظور پیشگیری از آسیب دیدگی سیستم برق موتورسیکلت، سوختگی لامپ‌ها و ضعیف شدن باتری حتماً از لامپ‌هایی با مشخصات تأیید شده استفاده کنید.
- اضافه کردن قطعات الکتریکی به موتورسیکلت منجر به آسیب دیدگی سیستم برق شده و می‌تواند باعث آتش گرفتن آن شود.

بازدید نشستی بنزین

- نشستی‌های احتمالی از باک بنزین، درب باک، شیلنگ بنزین را بررسی کنید.

بازدید فیلتر هوا

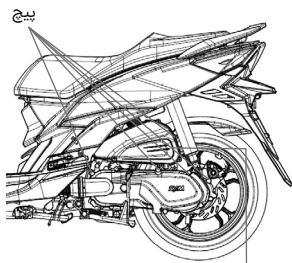

فیلتر هوا

کاهش دهید.

- بسته شدن نادرست فیلتر هوا در جای خود منجر به ورود گردوغبار به داخل سیلندر و در نتیجه افزایش سرعت استهلاک و کاهش قدرت موتور خواهد شد.
- از خیس شدن فیلتر هوا در هنگام شستشوی موتورسیکلت خودداری کنید. در این صورت موتور به‌سختی روشن خواهد شد.

سوخت و روغن گیربکس پیشنهادی

• این موتورسیکلت برای استفاده از بنزین بدون سرب با اکتان ۹۰ یا بالاتر طراحی شده است.

• به‌منظور عملکرد موتور در ارتفاعات بالا که فشار هوا کمتر است، پیشنهاد می‌شود نسبت هوا به سوخت تنظیم مجدد کنید.

روغن گیربکس پیشنهادی:

SAE 85W - 140

بازدید سیستم خنک‌کننده

(سیستم خنک‌کننده را از نظر نشتی بررسی کنید.)

- ۱- موتورسیکلت را بر روی جک اصلی ثابت کنید.
- ۲- نشتی‌های احتمالی در رادیاتور و لوله‌ها را بررسی کنید.
- ۳- زمین زیر محل توقف موتورسیکلت را از نظر نبود لکه ناشی از نشتی آب بررسی کنید.

⚠ توجه

• رسوب و گردوغبار یکی از عوامل اصلی کاهش قدرت اسب بخار و افزایش مصرف سوخت وسیله نقلیه است.

• در صورتی که از موتورسیکلت اغلب در جاده‌های پرگردوغبار استفاده می‌کنید، به‌منظور افزایش عمر مفید موتور فاصله بین زمان‌های تعویض فیلتر هوا را

⚠ هشدار

در هنگام استفاده از مایع خنک کننده، آن را با آب خالص ترکیب نمایید. از مایع خنک کننده استاندارد استفاده نمایید. استفاده از مایع غیر استاندارد با کیفیت پایین عمر رادیاتور را کاهش خواهد داد.

بطور عادی مایع خنک کننده باید هر سال تعویض شود.

داخل مخزن نیز مایع خنک کننده بریزید. تعمیر و نگهداری سیستم خنک کننده بر عملکرد موتورسیکلت تاثیر خواهد گذاشت.

از ریختن مایع خنک کننده روی سطح کاور آن خودداری شود.

پس از تعمیر سیستم خنک کننده، نشستی آن را کنترل نمایید.

هنگامی که انجین گرم است، درب رادیاتور را باز نکنید. دمای بالای مایع خنک کننده موجب سوختگی می گردد. بازبینی و کنترل سیستم خنک کننده می بایست در زمان سرد بودن موتورسیکلت انجام پذیرد.

زمانی که دمای هوا زیر صفر است با توجه به جدول ارایه شده، چگالی و دمای مایع خنک کننده را کنترل نمایید.

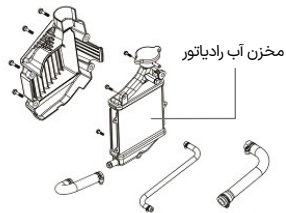

پرکردن آب رادیاتور

• موتورسیکلت را بر روی جک اصلی ثابت کنید.

• درپوش مخزن را باز کنید.

• درپوش منبع آب را باز کنید و آن را با مایع خنک کننده پر کنید.

• نشانگر خطای سیستم خنک کننده می تواند به کم شدن سطح مایع خنک کننده مربوط باشد.

• برای جلوگیری از زنگ زدگی رادیاتور از ریختن مایعات خنک کننده غیر استاندارد خودداری نمایید.

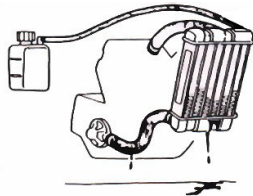

غلظت مایع خنک کننده: ۵۰٪

ظرفیت رادیاتور: ۴۳۰ میلی لیتر

ظرفیت منبع رزرو مایع خنک کننده:

۱۵۰-۷۵ میلی لیتر

در صورت لزوم هر دو اهرم ترمز را به آرامی فشار دهید. پیش از دور زدن حتماً سرعت خود را کاهش دهید.

• کامپیوتر ABS نسبت سرعت موتورسیکلت را با تعداد دور چرخ مقایسه می‌کند. از آنجایی که تایرهای غیر توصیه شده می‌توانند بر تعداد دور چرخ تأثیر بگذارند، ممکن است منجر به بهم‌ریختگی محاسبات کامپیوتر و افزایش مسافت ترمز شود.

⚠ توجه

ABS جایگزینی برای روش‌های ایمن در رانندگی نبوده و نمی‌تواند از راکب در برابر تمام خطرات احتمالی محافظت کند. از چگونگی کارکرد سیستم ABS و محدودیت‌های آن آگاه باشید. این مسئولیت راننده است که با توجه به شرایط آب‌وهوا و ترافیک روش رانندگی خود را انتخاب کند.

سیستم ترمز ضد قفل - ABS (مطابق مدل)
سیستم ABS به منظور جلوگیری از قفل شدن چرخ‌ها در هنگام گرفتن ترمز ناگهانی طراحی شده است. ABS به‌طور خودکار نیروی ترمز را تنظیم می‌کند. تغییر متناوب فشار ترمز (فشار دادن و رهاسازی) مانع قفل شدن ترمز شده و از بی‌ثبات شدن فرمان در حین ترمز جلوگیری می‌کند. عملکرد ترمز مشابه موتورهای معمولی است که در آن‌ها اهرم ترمز برای ترمز چرخ جلو و پدال ترمز برای ترمز چرخ عقب استفاده می‌شود.

اگرچه سیستم ABS مانع قفل شدن چرخ و بی‌ثباتی در هنگام ترمز می‌شود، اما خواهشمند است به نکات زیر توجه نمایید:
• ABS جبران‌کننده شرایط نامساعد جاده یا تصمیمات و رفتارهای اشتباه راننده نخواهد بود. لذا بهتر است همان دقتی را که با موتورسیکلت‌های بدون سیستم ABS دارید به کار ببرید.

• ABS مسافت ترمز را کاهش نمی‌دهد. در مسیرهای نامسطح، شل و سرشاری می‌تواند مسافت ترمزهای ABS از ترمزهای معمولی بیشتر باشد. در چنین جاده‌هایی به این نکته توجه نمایید.

• ABS در مسیرهای مستقیم و هموار مانع قفل شدن چرخ خواهد شد؛ اما در هنگام دور زدن و پیچیدن نمی‌تواند مانع سرخوردن چرخ‌ها شود. در هنگام پیچیدن بهتر است از گرفتن ترمز خودداری کنید و یا

فصل ۶ - عیب‌یابی در هنگام روشن نشدن انجین

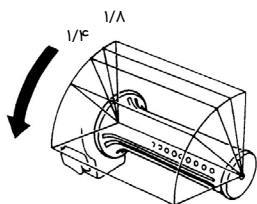

۴- آیا هم‌زمان با استارت زدن دسته‌گاز را کمی چرخانده‌اید؟

کلید نور بالا/پایین

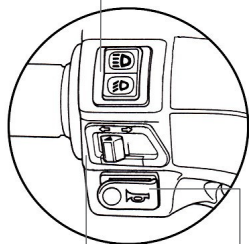

کلید چراغ راهنما

کلید بوق

۵- پس از قرار دادن سوئیچ اصلی در حالت ON دکمه بوق را فشار دهید. در صورت کار نکردن احتمال سوختن یکی از فیوزها وجود دارد.

(در صورتی‌که با وجود انجام مراحل بالا همچنان موتور روشن نمی‌شود به یکی از نمایندگی‌های مجاز مراجعه کنید).

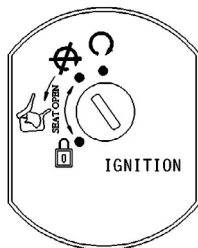

۱- آیا سوئیچ اصلی در حالت ON قرار دارد؟

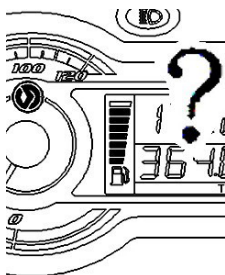

۲- آیا سوخت کافی در باک موجود دارد؟

اهرم ترمز عقب

اهرم ترمز جلو

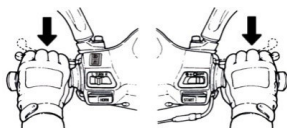

۳- آیا هنگام استارت زدن اهرم ترمز جلو یا عقب گرفته شده است؟

فصل ۷- جدول سرویس دوره‌ای

شماره	مورد قابل بررسی	کیلومتر				توضیحات
		هر ۳۰۰۰ کم	هر ۱۰۰۰۰ کم	هر ۳۰۰۰۰ کم	هر ۶۰۰۰۰ کم	
۱	فیلتر هواکش (مطابق مدل)	۱	C			۱ سال
۲	هواکش	۱				
۳	صافی روغن	C			C	
۴	روغن موتور	R				هر ۱۰۰۰۰ کم تعویض شود
۵	فیلتر پمپ بنزین	۱				هر ۱۰۰۰۰ کم تعویض شود
۶	تایر، باد تایر	۱	۱			
۷	باتری	۱	۱			
۸	شمع	۱		۱		R
۹	کاربراتور	۱			۱	
۱۰	بلبرینگ و دسته فرمان	۱		۱		
۱۱	بازدید نشتی گیربکس	۱	۱			
۱۲	کنترل نشتی کارتلت	۱	۱			
۱۳	روغن گیربکس	R				هر ۵۰۰۰۰ کم تعویض شود (۵ ماه)
۱۴	تسمه				۱	R
۱۵	کلید درب باک			۱		
۱۶	دسته گاز و سیم گاز	۱	۱			
۱۷	پیچ و مهره‌های موتور	۱		۱		
۱۸	سرسیلندر، سیلندر و پیستون	۱			۱	
۱۹	سیستم آگزوز/کاتالیزور کربن				۱	
۲۰	زنجیر/تایمینگ جرعه			۱		
۲۱	فیلر سوپاپ	۱			۱	
۲۲	کمک فنرها	۱			۱	
۲۳	سیستم تعلیق عقب/جلو	۱			۱	
۲۴	چک اصلی/بغل	۱			I/L	
۲۵	سیستم روغن کاری	۱		۱		
۲۶	صفحه کلاچ	۱			۱	
۲۷	مکانیزم ترمز/لنت ترمز		۱			
۲۸	پیچ و مهره‌های اجزاء	۱	۱			
۲۹	مایع خنک کننده	۱	۱			R
۳۰	فن و شیلنگ‌های خنک کننده		۱	۱		

• به منظور حفظ کارایی و کارکرد مفید موتورسیکلت خود، به نماندگی‌های مجاز مراجعه نمایید.

ا: بازدید، تنظیم R: تعویض C: تمیز کردن (در صورت لزوم تعویض) L: روغن کاری

⚠ توجه

۱. در مناطق پرگرد و غبار و یا دارای شاخص آلودگی بالا فاصله بین زمان تعویض فیلتر هوا را کاهش دهید.
۲. در صورتی که اغلب با موتورسیکلت خود با سرعت بالا می‌رانید و یا در صورت پیمودن مسافت‌های طولانی لازم است که فاصله زمانی بین بررسی‌های خود را کاهش دهید.

⚠ توجه

در خصوص زمان انجام سرویس اولیه و سرویس‌های دوره‌ای خصوصا در دوره گارانتی، حتما مطابق با دستورالعمل شرکت نیروموتور مندرج در وبسایت آن عمل نمایید.

فصل ۸ - مشخصات فنی

مشخصات فنی	مورد/ سیستم
1980±20mm	طول
775±10mm	عرض
1120±20 mm	ارتفاع
1350mm	فاصله دو محور
128.8kg	وزن خالص
تک سیلندر، چهار سوپاپ، هواخنک	مدل انجین
بنزین بدون سرب (اکتان ۹۰ به بالا)	نوع سوخت
10.16±0.2:1	نسبت تراکم
8.28kw/763 rpm	حداکثر توان (اسب بخار)
10.95N.m/6506 rpm	حداکثر گشتاور
استارت الکتریکی	نوع استارت
دوشاخ تلسکوپي	تعلیق جلو
دو فنر	تعلیق عقب
کلاچ سانتریفیوژی خودکار	کلاچ
C.V.T	گیربکس
100/90-14	تایر جلو
110/80-14	تایر عقب
آلومینیومی	نوع رینگ
برای ۱ سرنشین STD 1.75 kgf/cm ² جلو برای ۲ سرنشین STD 2.00 kgf/cm ² عقب 2.25 kgf/cm ²	فشار باد تایر
نوع دیسکی	ترمز جلو
نوع دیسکی	ترمز عقب
12V 35W/35W	چراغ جلو (نور بالا/ پایین)
12V LED 0.5W	چراغ موقعیت جلو

مشخصات فنی	مورد/ سیستم
12V 10W/12V 10W	چراغ خطر عقب/چراغ ترمز
12V LED 0.12W/2.0W	چراغ راهنما عقب/جلو
0.95 L (0.70 L تعویض)	ظرفیت روغن انجین
180cc (170cc تعویض)	ظرفیت روغن جعبه دنده
7.50 L	ظرفیت باک
15A*2&10A*1&20A*1	فیوز
NGK-CR7HSA	شمع
P.M.S- 12v-7Ah	ظرفیت باتری
کاغذی	هواکش

⚠ توجه

احتمال تغییر مشخصات فنی بدون اطلاع قبلی وجود دارد.