



**NIROOMOTOR**

دفترچه راهنمای مشتری

**Yamaha VIXION**



## پیشگفتار

با تشکر از حسن انتخاب شما بابت خرید یکی از محصولات شرکت نیرو موتور، ورود شما به جمع موتورسواران نیرو موتور را خوشامد میگوییم.

از شما درخواست می شود که این دفترچه را به دقت مطالعه نمایید تا ضمن آشنایی با تجهیزات و نحوه کار این موتور سیکلت، با کلیه ویژگی ها و مزایای آن نیز آشنا شوید. علاوه بر این، مطالعه این دفترچه تنها شما را با نحوه مراقبت از این موتورسیکلت، سرویس های دوره ای و نیز اقدامات لازم جهت حفاظت شما در برابر مشکلات و صدمات احتمالی، آشنا میکند.

## نکته

این دفترچه دربردارنده اطلاعات و جزییات محصول است. ممکن است تفاوت هایی جزیی بین اطلاعات این دفترچه راهنما و موتورسیکلت در دست شما وجود داشته باشد. در صورت هرگونه پرسش پیرامون اطلاعات این دفترچه، آن را با واحد خدمات پس از فروش یا نمایندگی مجاز شرکت نیرو موتور در میان بگذارید.

## اطلاعات مهم دفترچه راهنما

در این دفترچه اطلاعات بسیار مهم با ۴ علامت زیر قابل تشخیص هستند.

این علامت نماد هشدار ایمنی است و به منظور آگاه یبخشی از احتمال خطرات آسی بدیدگی فردی مورد استفاده قرار می گیرد. ب همنظور پیشگیری از صدمات احتمالی و یا مرگ، تمامی پیام های ایمنی که به دنبال این علامت ذکر می شوند را رعایت کنید.



هشدار، بیانگر موقعیت خطرناکی است که در صورت عدم اجتناب می تواند منجر به مرگ یا صدمات جدی گردد.

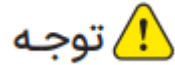

عبارت توجه، بیان کننده موارد احتیاطی خاصی است که به منظور جلوگیری از آسیب به وسیله نقلیه یا سایر دارایی ها م یبایست رعایت گردند.



یک نکته ارائه گر اطلاعات کلیدی است برای اینکه روش انجام کاری را تتر و روشن تر شود.

## حقوق مشتریان و گارانتی

- گارانتی موتورسیکلت‌های شرکت نیروموتور در تطابق با قانون و آیین‌نامه اجرایی حمایت از مصرف‌کنندگان، برای مدت ۱ سال و یا طی ۱۰ هزار کیلومتر (هرکدام که زودتر فرا برسد) و با رعایت شرایط و ضوابط گارانتی شرکت نیروموتور می‌باشد.
- انجام سرویس اولیه، سرویس‌های دوره‌ای و خصوصاً تعویض روغن موتور، مطابق با مدت‌زمان و کیلومتر کارکرد توصیه‌شده توسط شرکت نیروموتور (ذکرشده در وبسایت شرکت)، به جهت حفظ شرایط گارانتی موتورسیکلت شما الزامی است.
- برای انجام سرویس اولیه و سرویس‌های دوره‌ای و نیز دریافت خدمات گارانتی، حتماً به نمایندگی‌های مجاز شرکت نیروموتور مراجعه نمایید.
- جهت آشنایی با شرایط و ضوابط گارانتی، سرویس‌های دوره‌ای، متن قانون و آیین‌نامه اجرایی حمایت از مصرف‌کنندگان خودرو و موتورسیکلت و همچنین اطلاع از آخرین فهرست نمایندگی‌های مجاز در مناطق مختلف کشور، می‌توانید به وبسایت شرکت نیروموتور به آدرس اینترنتی [niroomotorgroup.com](http://niroomotorgroup.com) مراجعه فرمایید.

### ملحقات تحویلی به خریدار موتورسیکلت:

کیف ابزار که شامل پیچ گوشتی و آچار مخصوص است.

## اطلاعات ایمنی

### مسئولیت پذیر باشید

به عنوان مالک، شما مسئول کارکرد درست و ایمن موتورسیکلت خود هستید. موتورسیکلت‌ها، وسایل نقلیه دوچرخ هستند. استفاده ایمن از موتورسیکلت بستگی به مهارت رانندگی صحیح و همچنین تخصص راننده آن دارد. هر شخص پیش از رانندگی با این موتورسیکلت می‌بایست نسبت به الزامات زیر آگاهی داشته باشد:

- کتابچه راهنمای موتورسیکلت را از یک منبع معتبر دریافت کنید.
- به هشدارها و الزامات این کتابچه راهنما توجه کنید.
- آموزش‌های لازم برای افزایش مهارت سواری ایمن و مناسب را کسب نمایید.
- همان‌طور که بارها در این کتابچه خاطر نشان خواهد شد، با توجه به نیاز موتورسیکلت، خدمات فنی را در نمایندگی‌های مجاز و توسط متخصصین دریافت نمایید.
- بدون کسب آموزش و یا راهنمایی‌های مناسب از موتورسیکلت استفاده نکنید.

### موتورسواری ایمن

هر بار که قصد استفاده از موتورسیکلت را دارید، بررسی‌های پیش از سواری را انجام داده تا از کارکرد ایمن موتورسیکلت اطمینان حاصل نمایید. عدم بررسی یا نگهداری صحیح موتورسیکلت احتمال تصادف و آسیب به تجهیزات آن را افزایش می‌دهد.

- این موتورسیکلت برای حمل ۲ سرنشین (راننده و یک مسافر) طراحی شده است.
- ناتوانی دیگر رانندگان در دیدن و تشخیص موتورسیکلت‌ها در خیابان، از اصلی‌ترین دلایل تصادف با موتورسیکلت‌ها می‌باشد. بسیاری از تصادفات به دلیل عدم تشخیص موتورسیکلت توسط رانندگان خودروهای دیگر صورت گرفته است. لذا، جلب توجه ظاهری سرنشین تا حد زیادی احتمال وقوع تصادف را کاهش خواهد داد.

### بنابراین:

- از پوشش‌هایی با رنگ مناسب استفاده کنید (بخصوص شب‌ها از پوشش‌های رنگ روشن استفاده کنید).
- از آنجایی که بیشترین آمار تصادف‌های موتورسیکلت در تقاطع‌ها هستند، در هنگام نزدیک شدن و عبور از تقاطع احتیاط بیشتری به خرج دهید.
- به شکلی برانید که سایر رانندگان بتوانند شما را ببینند. از حرکت در نقاط کور رانندگان دیگر خودداری کنید.
- از دست‌کاری و تعمیر موتورسیکلت بدون داشتن دانش مناسب به شدت خودداری کنید. در صورت لزوم، به منظور کسب اطلاع از چگونگی تعمیر و نگهداری موتورسیکلت با نمایندگی مجاز تماس بگیرید. بعضی تعمیرات فقط باید توسط متخصصین و تعمیرکاران مجاز انجام شود.
- رانندگان بی‌تجربه عامل بروز بسیاری از تصادفات هستند. در واقع بسیاری از رانندگانی که تصادف کرده‌اند حتی فاقد گواهی‌نامه بوده‌اند.
- تنها در صورتی اقدام به رانندگی کنید که واجد شرایط هستید و موتورسیکلت خود را فقط در اختیار رانندگان واجد شرایط قرار دهید.
- مهارت‌ها و محدودیت‌های خود را بشناسید. رانندگی متناسب با محدوده توانایی‌هایتان می‌تواند به شما در جلوگیری از بروز تصادف کمک کند.
- توصیه می‌شود تا زمانی که با موتورسیکلت و تمامی کنترل‌گرهای آن آشنا نشده‌اید در مکان‌های خلوت تمرین کنید.
- بسیاری از تصادفات ناشی از خطای راننده بوده است. یکی از خطاهای رایج که راننده مرتکب می‌شود انحراف مسیر در پیچ‌ها به دلیل سرعت بیش از حد است.
- همواره محدودیت سرعت را رعایت کنید و هرگز تندتر از حدی که شرایط جاده و ترافیک تعیین می‌کند رانندگی نکنید.
- همیشه قبل از پیچیدن یا تغییر مسیر علامت دهید. مطمئن شوید که سایر رانندگان می‌توانند شما را ببینند.

● وضعیت راننده و مسافر در کنترل موتورسیکلت مهم است.

● برای حفظ کنترل موتورسیکلت، راننده باید در حین راندن هر دو دست خود را روی دسته فرمان نگه داشته و هر دو پا را روی جاپایی راننده بگذارد.

● مسافر باید هر دو دست را دور کمر راننده حلقه کنید، یا زیر زین را بگیرد و در صورت مجهز بودن موتورسیکلت دستگیره‌های تعبیه شده در دو طرف موتورسیکلت را گرفته پاها را روی جاپایی سرنشین قرار دهد. هرگز مسافری حمل نکنید مگر اینکه بتواند هر دو پا را محکم روی جاپایی سرنشین قرار دهد.

● از رانندگی در حالت پس از مصرف مواد روان گردان اکیداً خودداری کنید.

## لباس محافظ

اکثر مرگ‌ومیرهای ناشی از تصادفات موتورسیکلت ناشی از ضربه به سر است. استفاده از کلاه ایمنی مهم‌ترین عامل در پیشگیری یا کاهش صدمات سر است.

● همیشه از کلاه ایمنی استاندارد و تائید شده استفاده کنید.

● از محافظ صورت یا عینک محافظ استفاده کنید. برخورد باد به چشم‌ها نه تنها می‌تواند مانع دیدن خطرات پیش رو توسط راننده شود، بلکه می‌تواند اختلال بینایی را به همراه داشته باشد.

● استفاده از کاپشن، شلوار، کفش، دستکش و دیگر پوشش‌های ضخیم در پیشگیری یا کاهش ساییدگی یا بریدگی اعضاء بدن بسیار مؤثر است.

● هرگز لباس‌های گشاد نپوشید. گیر کردن لباس‌های گشاد به اهرم‌های کنترل یا چرخ‌ها می‌تواند جر به واژگونی موتورسیکلت و بروز تصادف یا آسیب‌های شدید شوند.

● همواره از پوشش‌های محافظتی که پاها، زانوها و مچ پاها را بپوشاند استفاده کنند. موتور و سیستم اگزوز در طول مدت سواری یا بعد از آن، بسیار داغ بوده و می‌تواند باعث سوختگی شود.

● مسافر نیز موظف به رعایت موارد احتیاطی فوق می‌باشد.

## مسمومیت با گاز مونوکسید کربن

گازهای خروجی از اگزوز حاوی ماده سمی و کشنده مونوکسید کربن است. تنفس مونوکسید کربن می‌تواند باعث سردرد، سرگیجه، خواب‌آلودگی، حالت تهوع، گیجی و در نهایت مرگ شود. مونوکسید کربن گازی بی‌رنگ، بی‌بو و بی‌مزه است که حتی اگر دود اگزوز موتوری را ندیده و یا بویی استشمام نکنید می‌تواند بر روی شما تأثیر بگذارد. تراکم مونوکسید کربن می‌تواند به قدری بر روی شما تأثیر بگذارد که حتی فرصت نجات خود را پیدا نکنید. همچنین سطح کشنده مونوکسید کربن می‌تواند ساعت‌ها یا روزها در مکان‌های بسته و یا فاقد تهویه مناسب باقی بماند. در صورت مشاهده علائم مسمومیت با گاز مونوکسید کربن فوراً محوطه را ترک کرده، در معرض هوای آزاد قرار بگیرید و به پزشک مراجعه نمایید.

● موتور را در داخل فضای سر بسته روشن نکنید. در این حالت احتمال رسیدن گاز مونوکسید کربن به سطح خطرناک، حتی پیش از تلاش شما برای باز کردن پنجره و یا روشن کردن تهویه بسیار زیاد است.

● از روشن نگه داشتن موتور در محیط‌هایی با تهویه نامناسب یا مکان‌های بسته و نیمه بسته مانند انبارها، گاراژها یا پارکینگ‌های مسقف خودداری نمایید.

● به منظور جلوگیری از کشیده شدن گاز مونوکسید کربن به داخل ساختمان‌ها از روشن نگه داشتن موتورسیکلت در فضای باز مجاور در و پنجره باز ساختمان‌ها خودداری نمایید.

## حمل بار

توزیع نامتناسب بار بر روی موتورسیکلت و یا افزودن لوازم جانبی یا اضافه بار به موتورسیکلت شما می‌تواند بر پایداری و تعادل موتورسیکلت تأثیر منفی بگذارد. به منظور جلوگیری از احتمال تصادف، در افزودن لوازم جانبی و بار به موتورسیکلت خود بسیار احتیاط کنید. در صورت راندن با موتورسیکلت حامل اضافه بار یا دارای لوازم جانبی احتیاط لازم را داشته باشید. در ارتباط با حمل بار و لوازم جانبی موارد زیر را رعایت نمایید:

وزن کل بار اعمال شده بر روی موتورسیکلت (راننده، مسافر، لوازم جانبی و بار) نباید از حداکثر وزن مجاز تجاوز کند. حرکت با وسیله نقلیه‌ای که بیش از حد بارگیری شده باشد، احتمال بروز تصادف را افزایش می‌دهد.

**حداکثر وزن مجاز: ۱۵۵Kg**

در هنگام حمل بار در محدوده وزن مجاز به نکات زیر توجه نمایید:

- بار و لوازم جانبی باید تا حد امکان کم‌وزن و نزدیک به بدنه موتورسیکلت باشند. سنگین‌ترین اقلام خود را تا حد امکان نزدیک به مرکز بدنه موتورسیکلت قرار داده و اطمینان حاصل کنید که وزن بار تا حد امکان به‌طور مساوی در دو طرف آن توزیع شده باشد تا عدم تعادل یا بی‌ثباتی به حداقل برسد.
- عدم توازن بار می‌تواند باعث برهم‌خوردن ناگهانی تعادل شود. قبل از راندن، مطمئن شوید که لوازم جانبی و بار به‌طور ایمن به موتورسیکلت متصل شده‌اند. لوازم جانبی و محفظه‌های بار را مرتباً بررسی کنید.
- سیستم تعلیق را به‌درستی تنظیم (در مدل‌هایی با قابلیت تنظیم) و وضعیت و فشار باد تایرها را بررسی کنید.
- از قرار دادن بار روی فرمان، دوشاخ یا گلگیر جلو خودداری نمایید. این کار می‌تواند باعث ناپایداری موتورسیکلت و کاهش کارایی فرمان شود.

● این وسیله نقلیه برای کشیدن تریلر یا اتصال به کابین کناری موتورسیکلت طراحی نشده است.

### لوازم جانبی اصلی

انتخاب صحیح لوازم یدکی برای وسیله نقلیه شما بسیار اهمیت دارد. لوازم جانبی اصلی که فقط در نمایندگی‌های مجاز در دسترس هستند، برای استفاده در وسیله نقلیه شما طراحی، آزمایش و تأیید شده‌اند. بسیاری از شرکت‌ها بدون ارتباط با سازنده اصلی، قطعات و لوازم جانبی را تولید کرده و یا تغییرات دیگری را برای موتورسیکلت‌ها ارائه می‌دهند که امکان تأیید همه این قطعات توسط نیرو موتور میسر نیست. لذا، نیرو موتور نمی‌تواند استفاده از لوازم جانبی فروخته شده در خارج از شبکه فروش قطعات یا اصلاحاتی را که به‌طور خاص توسط نیرو موتور یا سازنده اصلی توصیه نشده‌اند را حتی اگر توسط نماینده نیرو موتور فروخته و نصب شده باشند، تأیید یا توصیه کند.

### قطعات یدکی، لوازم جانبی و تغییرات (تیونینگ) موجود در بازار

اگرچه بسیاری از لوازم و قطعات موجود در بازار از نظر طراحی و کیفیت مشابه لوازم جانبی اصلی هستند، اما می‌توانند برای ایمنی موتورسیکلت و شما خطرناک باشند. استفاده از محصولات فرعی یا انجام تغییرات در موتورسیکلت که منجر به تغییر در طراحی و عملکرد موتورسیکلت شود می‌تواند شما و دیگران را در معرض خطر آسیب جدی یا مرگ قرار دهد. شما مسئول صدمات و خسارت‌های ناشی از دستکاری و ایجاد تغییرات در موتورسیکلت هستید.

هنگام نصب لوازم جانبی دستورالعمل‌های زیر و موارد مربوط به حمل بار را در نظر داشته باشید.

● از نصب لوازم جانبی و یا حمل باری که باعث اختلال در کارکرد موتورسیکلت می‌شود خودداری نمایید. قبل از استفاده از لوازم جانبی موارد زیر را در

آن‌ها بررسی کنید: ۱. کم نشدن فاصله موتورسیکلت و قطعات آن تا سطح زمین در هنگام دور زدن. ۲. عدم کاهش حرکت سیستم تعلیق، ۳. محدود نشدن حرکت فرمان یا عملکرد کنترل موتورسیکلت. ۴. عدم ممانعت از نور چراغ‌ها یا راهنماها.

• نصب لوازم جانبی روی فرمان یا قسمت دوشاخ جلو، به دلیل توزیع نامناسب وزن یا تغییرات آئرونامیکی می‌تواند منجر به ایجاد ناپایداری در موتورسیکلت شود. در صورتی که قصد اتصال لوازم جانبی به فرمان یا قسمت دوشاخ جلو را دارید تا حد امکان سبک و به تعداد کم باشند.

• لوازم جانبی حجیم یا بزرگ می‌توانند به دلیل تغییر در خواص آئرونامیکی بر پایداری موتورسیکلت تأثیر جدی بگذارند. در این صورت جریان باد می‌تواند منجر به بلند شدن موتورسیکلت شده و بادهای جانبی پایداری موتورسیکلت را کاملاً بر هم بزنند. همچنین این بی‌ثباتی می‌تواند در هنگام عبور وسائل نقلیه بزرگ از کنار موتورسیکلت صورت بگیرد.

• برخی از لوازم جانبی می‌توانند راکب را از محل نشستن درست او جابجا کنند. این موقعیت نامناسب آزادی حرکت راکب را محدود کرده و ممکن است توانایی کنترل را محدود کند. لذا این قبیل لوازم جانبی توصیه نمی‌شود.

• در افزودن لوازم جانبی الکتریکی جوانب احتیاط را در نظر بگیرید. بیشتر بودن ظرفیت لوازم جانبی الکتریکی از ظرفیت سیستم الکتریکی موتورسیکلت می‌تواند منجر به ایراد در سیستم الکتریکی موتورسیکلت شده و منجر به از دست رفتن نور چراغ‌ها یا قدرت موتور شود.

## تایرها و رینگ‌ها

رینگ و تایرهای موتورسیکلت شما متناسب با آن و به‌منظور بهره‌بردن از حداکثر کارایی ترمزها، ثبات و راحتی آن طراحی شده است. استفاده از رینگ‌ها و تایرهایی در اندازه‌های دیگر می‌تواند این کارایی را کاهش دهد.

## حمل و جابجایی موتورسیکلت

قبل از حمل موتورسیکلت با وسیله نقلیه دیگر، حتماً به دستورالعمل‌های زیر توجه کنید:

- تمام لوازم شل و ناپایدار را از موتورسیکلت جدا کنید.
- از بسته بودن شیربازین (در صورت مجهز بودن) و عدم وجود نشستی اطمینان حاصل نمایید.
- چرخ جلو را مستقیماً رو به جلو بر روی قسمت بار کامیون/وانت برده و برای جلوگیری از چرخش فرمان، چرخ را ثابت کنید.
- موتور را در دنده قرار دهید (برای مدل‌های مجهز به دنده مکانیکی).
- موتورسیکلت را با تسمه‌های مناسب به قسمت‌های محکم موتورسیکلت، مانند شاسی یا کرپی بالایی محکم ببندید. (از بستن تسمه به بخش‌هایی همچون دسته‌های لاستیکی فرمان یا چراغ‌های راهنما، یا قطعات شکننده خودداری کنید). محل بسته شدن تسمه‌ها را با دقت انتخاب کنید تا تسمه‌ها در هنگام حمل‌ونقل به سطوح رنگ‌شده آسیب نرسانند.
- به‌منظور جلوگیری از جهش بیش‌از حد موتور در هنگام جابجایی کمک‌فترهای موتورسیکلت را توسط تسمه فشرده نمایید.

## نکات بیشتر در مورد سواری ایمن

- پیش از دور زدن و تغییر جهت حتماً از علائم هشداردهنده استفاده کنید.
- ترمز گرفتن در جاده خیس می‌تواند بسیار خطرآفرین باشد. از گرفتن ترمز شدید در جاده‌های خیس و لغزنده خودداری کنید. در چنین شرایطی ترمز را با آرامی و به‌طور مکرر فشار دهید.



● هنگام نزدیک شدن به تقاطع یا پیچ سرعت خود را کاهش دهید. از گرفتن شتاب در هنگام پیچیدن خودداری کنید.

● هنگام عبور از کنار خودروهای پارک شده با احتیاط برانید و احتمال باز شدن در خودرو را بدهید.

● ریل‌های راه‌آهن، صفحات آهنی جاده‌های در دست تعمیر و درپوش‌های فلزی فاضلاب هنگام خیس شدن به شدت لغزنده می‌شوند. هنگام عبور از روی آن‌ها جوانب احتیاط را در نظر بگیرید. هنگام حرکت، موتورسیکلت را در حالت عمودی نگه‌دارید. خواباندن موتورسیکلت در هنگام رانندگی خطر سر خوردن و واژگونی را به دنبال دارد.

● هنگام شستن موتورسیکلت لنت یا کفشک ترمز ممکن است خیس شوند. لذا پس از شستن موتورسیکلت و پیش از سوار شدن کارکرد ترمزها را بررسی کنید.

● همیشه از کلاه ایمنی، دستکش و شلوار مناسب (که پاچه آن تنگ باشد) استفاده کنید. هنگام رانندگی در شب از پوشیدن لباس‌های تیره خودداری کنید.

● از حمل بار زیاد بر روی موتورسیکلت خودداری کنید. بار بیش از حد پایداری موتورسیکلت را به شدت کاهش می‌دهد. در صورت قرار دادن بار بر روی قسمت حمل بار (در صورت مجهز بودن) آن را محکم ببندید. شل‌شدگی و افتادگی بار بر روی پایداری موتورسیکلت تأثیر گذاشته و می‌تواند توجه شما را از جاده منحرف کند.

### کلاه ایمنی

استفاده از موتورسیکلت بدون کلاه ایمنی بسیار خطرناک بوده و احتمال آسیب شدید به سر و یا حتی مرگ در صورت تصادف را افزایش می‌دهد. اکثر مرگ‌ومیرهای ناشی از تصادفات موتورسیکلت ناشی از ضربه به سر است. استفاده از کلاه ایمنی مهم‌ترین عامل در پیشگیری یا کاهش آسیب‌های سر است.

در انتخاب کلاه ایمنی به موارد زیر توجه کنید.

- همواره از کلاه‌های ایمنی استاندارد و مورد تایید استفاده کنید
- اندازه کلاه ایمنی باید با اندازه سر راکب مطابقت داشته باشد.
- هرگز کلاه ایمنی را در معرض ضربه‌های شدید قرار ندهید.

## استفاده درست از کلاه ایمنی

همیشه بند چانه را ببندید. بسته بودن بند چانه در هنگام تصادف احتمال جدا شدن کلاه ایمنی از سر و وارد آمدن آسیب به سر را کاهش می دهد.



استفاده نادرست



استفاده درست

## انواع کلاه ایمنی و کاربرد آن

- نیمه: فقط برای راندن با سرعت های پایین تا متوسط استفاده شود.

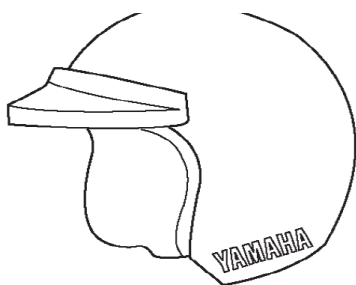

- فکدار: استفاده برای راندن با سرعت های متوسط تا بالا.

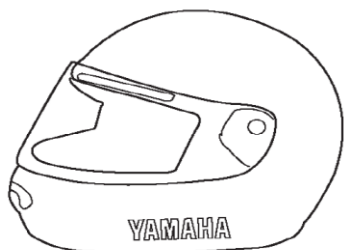

**توجه**

در خصوص زمان انجام سرویس اولیه و سرویس های دوره ای خصوصاً در دوره گارانتی، حتماً مطابق با دستورالعمل شرکت نیرو موتور مندرج در وبسایت آن عمل نمایید.

**جدول سرویس دوره‌ای برای سیستم کنترل آلاینده‌گی**

بررسی سالانه	کیلومتر کارکرد (هرکدام که زودتر اتفاق بیافتد)					موارد بررسی یا تعمیر و نگهداری	سیستم/قطعه	ردیف	
	۱۳۰۰۰ کیلومتری ماه ۱۳	۱۰۰۰۰ کیلومتری ماه ۱۰	۷۰۰۰ کیلومتری ماه ۷	۴۰۰۰ کیلومتری ماه ۴	۱۰۰۰ کیلومتری ماه ۱			*	
✓	✓	✓	✓	✓		• شیلنگ‌های بنزین از نظر ترک و آسیب دیدگی بررسی گردد	سوخت‌رسانی	*	۱
					هر ۱۲۰۰۰ کیلومتر	• بررسی موقعیت • تعویض در صورت نیاز	فیلتر بنزین	*	۲
	✓	✓	✓	✓		• بررسی موقعیت • تمیز کردن و تنظیم فاصله الکترودها	شمع	*	۳
					هر ۸۰۰۰ کیلومتر	• تعویض			
					هر ۱۰۰۰۰ کیلومتر	• بررسی لقی سوپاپ تنظیم	سوپاپ‌ها	*	۴
✓	✓	✓	✓	✓	✓	• تنظیم دور آرام موتور	انژکتور	*	۵
✓	✓	✓	✓	✓		• بررسی نشستی • در صورت نیاز سفت کردن پیچ‌ها • تعویض واشر(ها) در صورت نیاز	سیستم اگزوز	*	۶

**جدول سرویس و روغن کاری عمومی**

بررسی سالانه	کیلومتر کارکرد (هرکدام که زودتر اتفاق بیافتد)					موارد بررسی یا تعمیر و نگهداری	سیستم/قطعه	ردیف
	۱۳۰۰۰ کیلومتری یا ۱۳ ماه	۱۰۰۰۰ کیلومتری یا ۱۰ ماه	۷۰۰۰ کیلومتری یا ۷ ماه	۴۰۰۰ کیلومتری یا ۴ ماه	۱۰۰۰ کیلومتری یا ۱ ماه			
✓	✓	✓	✓	✓	✓	• بازرسی مداوم را با استفاده از دستگاه عیب‌یاب انجام دهید. • کدهای خطا را بررسی کنید.	کنترل سیستم عیب‌یابی	* ۱
✓	✓	✓	✓	✓	✓	• تمیز شود.	فیلتر هوای اولیه	* ۲
هر ۲۴۰۰۰ کیلومتر						• تعویض گردد.	فیلتر هوای ثانویه	* ۲
	✓	✓	✓	✓	✓	• تمیز شود.	کنترل شیلنگ فیلتر هوا	* ۳
✓	✓	✓	✓	✓	✓	• کنترل ولتاژ. • شارژ در صورت نیاز.	باتری	* ۴
✓	✓	✓	✓	✓	✓	• بررسی عملکرد. • تنظیم.	کلاچ	* ۵
✓	✓	✓	✓	✓	✓	• بررسی عملکرد، سطح روغن ترمز و بررسی موتور سیکلت از نظر نشستی روغن ترمز.	ترمز جلو	* ۶
زمانی که تا حد مشخص شده ساییده شده باشد						• تعویض لنت‌های ترمز.		
✓	✓	✓	✓	✓	✓	• بررسی عملکرد، سطح روغن ترمز و بررسی موتور سیکلت از نظر نشستی روغن ترمز.	ترمز عقب	* ۷
زمانی که تا حد مشخص شده ساییده شده باشد						• تعویض لنت‌های ترمز.		

بررسی سالانه	کیلومتر کارکرد (هر کدام که زودتر اتفاق بیفتد)					موارد بررسی یا تعمیر و نگهداری	سیستم/قطعه	ردیف
	۱۳۰۰۰ کیلومتری ماه ۱۳	۱۰۰۰۰ کیلومتری ماه ۱۰	۷۰۰۰ کیلومتری ماه ۷	۴۰۰۰ کیلومتری ماه ۴	۱۰۰۰ کیلومتری ماه ۱			
✓	✓	✓	✓	✓	✓	• بررسی ترک یا آسیب. • بررسی مسیرو اتصال صحیح. • تعویض گردد.	شیلنگ ترمز	* ۸
هر ۴ سال						• تعویض گردد.		
هر ۲ سال						• تعویض گردد.	روغن ترمز	* ۹
	✓	✓	✓	✓	✓	• بررسی لنگی، سفتی پره و آسیب دیدگی. • در صورت لزوم پره‌ها را سفت کنید.	رینگ‌ها	* ۱۰
✓	✓	✓	✓	✓	✓	• بررسی عمق آج و آسیب دیدگی. • در صورت لزوم تعویض کنید. • فشار باد را بررسی کنید. • در صورت لزوم تنظیم کنید.	تایرها	* ۱۱
	✓	✓	✓	✓	✓	• بررسی بلبرینگ‌ها از نظر شل بودن و صدمه دیدگی	بلبرینگ‌های چرخ	* ۱۲
هر ۱۰۰۰ کیلومتر و پس از شستن موتورسیکلت، سواری در باران یا سواری در مناطق مرطوب						• بررسی شل بودن، تراز بودن و وضعیت زنجیر. • زنجیر را تنظیم و با روان کننده اورینگ زنجیر مخصوص به طور کامل روانکاری کنید.	زنجیر	* ۱۳

تنظیم گرفتن درپچه گاز	سیستم قطع مدار راه اندازی ..... 14-7	محل برچسب های مهم ..... 1-1
بازی آزاد..... 7-18		
خلاصی سوپاپ..... لاستیک		
19-7.....	<b>برای ایمنی شما - بررسی های قبل از</b>	<b>اطلاعات ایمنی</b> ..... 1-2
چرخ های ریخته گری.....	<b>عملیات</b> ..... 1-5	سایر نقاط امن سواری ..... 2-5
21-7 تنظیم اهرم کلاچ		ایمنی ..... 2-5
بازی آزاد.....	<b>عملیات و نقاط مهم</b>	<b>توضیحات</b> ..... 1-3
21-7	<b>سواری</b> ..... 1-6	نمای چپ..... 1-3
چک کردن اهرم ترمز	راه اندازی موتور ..... 2-6 تعویض	نمای راست ..... 2-3 کنترل
پخش رایگان..... 22-7	دنده ..... 2-6 نکته	وابزار ..... 3-3
چک کردن پدال تعویض ..... 23-7 کلید	برای کاهش سوخت	
چراغ ترمز ..... 23-7 بررسی جلو و عقب	مصرف..... 3-6 خرابی	
لنت ترمز ..... 24-7 بررسی	موتور ..... 3-6	<b>توابع ابزار و کنترل</b> ..... 4-1
سطح روغن ترمز..... 24-7 تعویض روغن	پارکینگ ..... 4-6	سوئیچ اصلی / قفل فرمان ..... 1-4
ترمز ..... 26-7 شلی		پوشش سوراخ کلید .....
زنچیر ..... 26-7 تمیز کردن و روغن کاری	<b>نگهداری و تنظیم دوره ای</b> .....	2-4 چراغ نشانگر و هشدار
زنچیردرايو..... 27-7	7-1	چراغها ..... 3-4 چند
بررسی و روغن کاری	جعبه ابزار ..... 1-7 نمودار	واحد عملکرد سنج ..... 4-4 کلید
کابلها..... 28-7	نگهداری دوره ای برای	فرمان ..... 4-11 اهرم
بررسی و روغن کاری	سیستم کنترل انتشار .....	کلاچ ..... 4-12 پدال
دستگیره درپچه گاز و کابل ..... 28-7	عمومی و	دنده ..... 4-12 اهرم
بررسی و روغن کاری	نمودار روغن کاری ..... 3-7	ترمز ..... 4-13 پدال
اهرم های ترمز و کلاچ ..... 28-7 بررسی	برداشتن و نصب	ترمز ..... 4-13 درپوش
پدال ترمز ..... 29-7	روکش و پانل ها ..... 8-7 بررسی	باک سوخت ..... 4-13
بررسی و روغن کاری	شمع ..... 7-10 روغن موتور و المنت	سوخت ..... 4-14 مبدل
پایه و پایه کناری... 30-7 روغن کاری بازو	فیلتر روغن ..... 7-12 خنک	کاتالیزوری ..... 4-15
محورها..... 30-7 چک	کننده ..... 7-14 تمیز	صندلی ..... 4-16
کردن دوشاخه جلو . ..... 31-7	کردن المنت فیلتر هوا ..... 7-16 تنظیم دور	نگهدارنده کلاه ایمنی .....
	آرام موتور	محفظه نگهداری ..... 4-17 پایه
	سرعت ..... 7-17	کناری ..... 4-17

چک کردن فرمان .....	31-7
بلیترینگ چرخ .....	32-7
باتری .....	32-7
تعویض فیوزها .....	33-7
چراغ های جلو .....	34-7
کمکی .....	34-7
چراغ عقب / ترمز ... ..	34-7
تعویض چراغ راهنما	
لامپ .....	35-7
چرخ جلو .....	35-7
عقب .....	36-7
یابی .....	38-7
نمودارهای عیب یابی .....	39-7

## **نگهداری و نگهداری موتور سیکلت .....**

احتیاط رنگ مات .....	1-8
مراقبت .....	1-8
ذخیره سازی .....	3-8

## **مشخصات .....**

## **اطلاعات مصرف کننده .....**

شماره های شناسایی .....	1-10
اطلاعات خودرو .....	2-10

## **شاخص .....**

.....	11-1
-------	------

تمام برچسب های روی وسیله نقلیه خود را بخوانید و درک کنید. آنها حاوی اطلاعات مهمی برای عملکرد ایمن و مناسب وسیله نقلیه شما هستند. هرگز هیچ برچسبی را از روی وسیله نقلیه خود پاک نکنید. اگر خواندن برچسب مشکل شد یا از بین رفت، یک برچسب جایگزین در نمایندگی یا ماها موجود است.

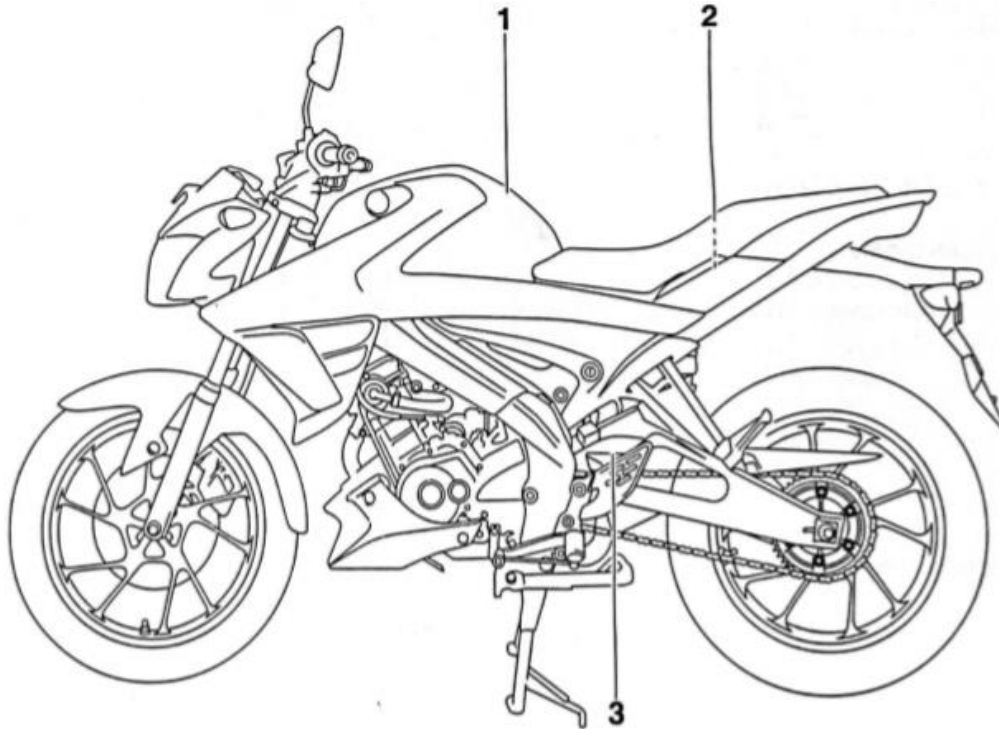



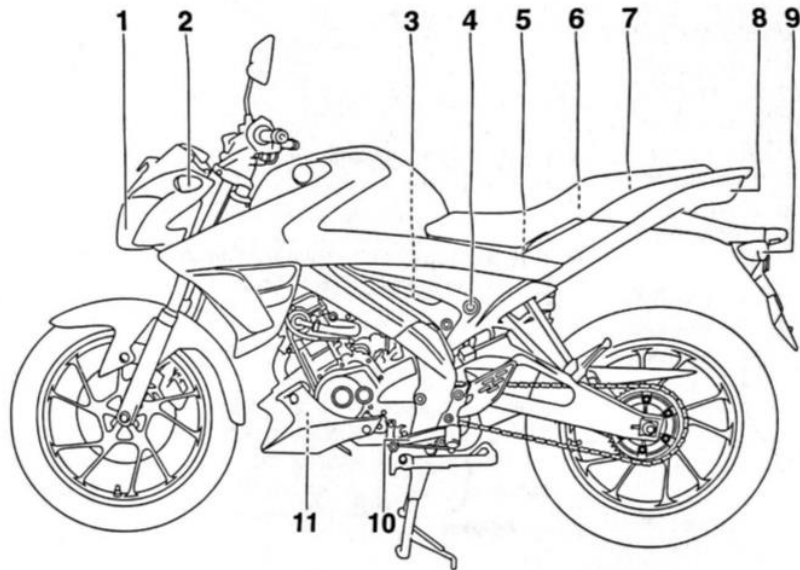

- 9. چراغ راهنمای عقب
- 10. پدال شیفت
- 11. مخزن خنک کننده

- 1. چراغ جلو
- 2. چراغ راهنما جلو
- 3. المنت فیلتر هوا
- 4. قفل صندلی
- 5. باتری
- 6. کیت ابزار
- 7. جای کلاه
- 8. چراغ ترمز عقب

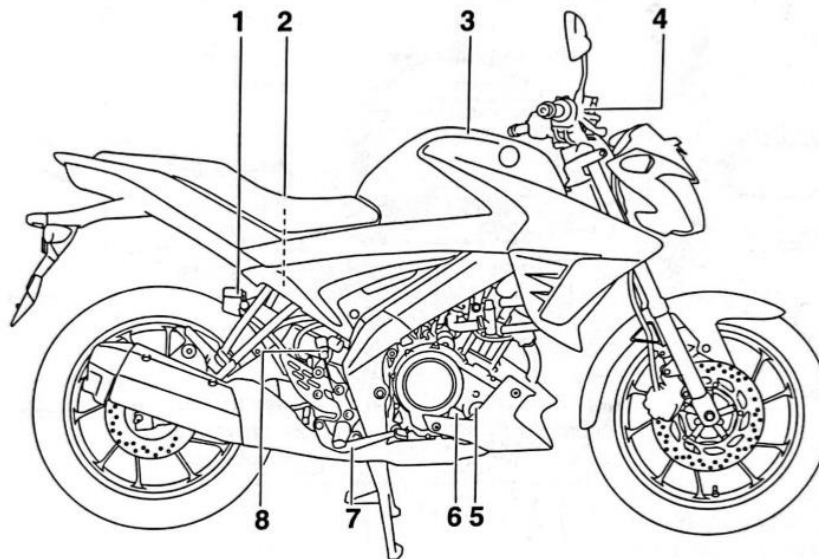

1. مخزن روغن ترمز عقب
2. فیوز
3. درپوش مخزن سوخت
4. مخزن روغن ترمز جلو
5. المنت فیلتر روغن موتور
6. درپوش پرکننده روغن
7. پدال ترمز
8. سویچ چراغ ترمز عقب

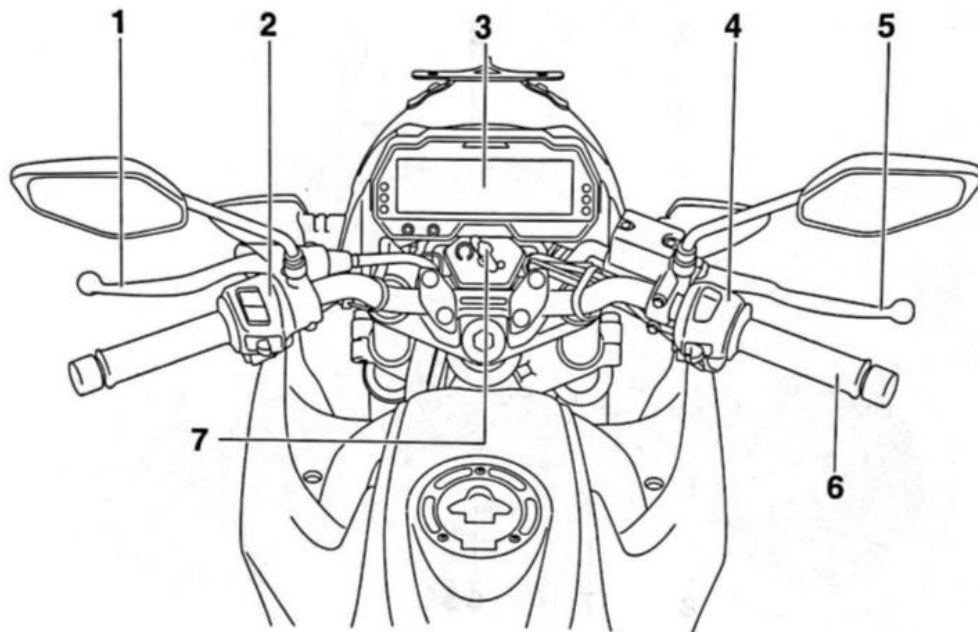

1. اهرم کلاچ
2. سوئیچ فرمان سمت چپ
3. واحد متر چند منظوره
4. سوئیچ فرمان سمت راست
5. اهرم ترمز
6. دستگیره درجه گاز
7. کلید اصلی

## کلید اصلی/ قفل فرمان

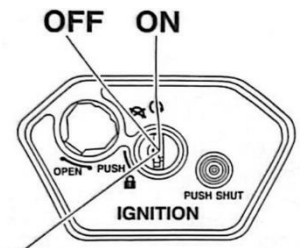

LOCK

کلید اصلی/ قفل فرمان سیستم های جرقه زنی و روشنایی را کنترل می کند و برای قفل کردن فرمان استفاده می شود و برای باز کردن صندلی نیز استفاده می شود. موقعیت های مختلف کلید اصلی در زیر توضیح داده شده است.

### نکته

کلید اصلی مجهز به پوشش سوراخ کلید است. (صفحه 4-2 را برای مراحل باز و بسته شدن پوشش سوراخ کلید ببینید.)

(روشن)

برق تمام مدارهای الکتریکی تامین می شود و چراغ خودرو روشن است. موتور می تواند راه اندازی شود. کلید حذف نمی شود.

### نکته

- برای جلوگیری از تخلیه باتری، کلید را بدون موتور روشن در وضعیت روشن قرار ندهید.
- این مدل مجهز به پمپ بنزین است. هنگامی که خودرو برای اولین بار روشن می شود، صدایی از پمپ بنزین شنیده می شود، اما این یک نقص نیست.

⊗ (خاموش)

تمام سیستم های برق خاموش است. کلید را می توان حذف کرد.

### ⚠ هشدار

**هرگز هنگام حرکت وسیله نقلیه کلید را روی " / " قرار ندهید، در غیر این صورت سیستم های الکتریکی خاموش می شوند که ممکن است منجر به از دست دادن کنترل یا تصادف شود.**

### 🔒 قفل

فرمان قفل است و تمام سیستم های الکتریکی خاموش هستند. کلید را می توان حذف کرد.

## برای قفل کردن فرمان

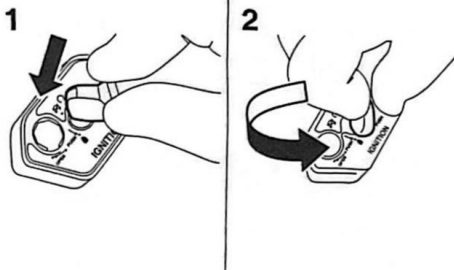

1. فشار دهید.  
2. بچرخانید.

1. دسته را تا انتها به سمت چپ بچرخانید.

⊗ 2. کلید را از " " به داخل فشار دهید

قرار دهید، و سپس در حالی که هنوز آن را فشار می دهید، آن را روی « » قرار دهید.

3. کلید را بردارید.

### نکته

اگر فرمان قفل نمی شود، فرمان را کمی به سمت راست بچرخانید.

# تواابع ابزار و کنترل

برای بستن درپوش، سوراخ کلید

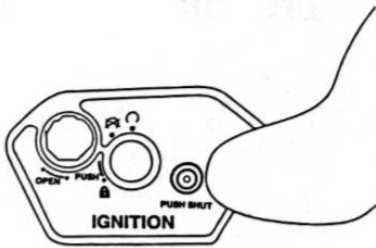

1. دکمه "PUSH SHUT".

دکمه "PUSH SHUT" را فشار دهید تا درپوش سوراخ کلید بسته شود.

پوشش سوراخ کلید



1. کلید احتراق

2. کلید شاتر

برای باز کردن قفل فرمان



کلید را به داخل فشار دهید و سپس در حالی که هنوز آن را فشار می دهید، آن را روی " " قرار دهید.

## هشدار

- هنگام حرکت وسیله نقلیه هرگز کلید را روی "OFF" یا "LOCK" قرار ندهید. درغیر این صورت، سیستم های الکتریکی خاموش می شوند که ممکن است منجر به از دست دادن کنترل یا تصادف شود.
- اگر خودرو واژگون شد و پس از قرار دادن آن در حالت عمودی، مطمئن شوید که نشستی سوخت وجود ندارد. در صورت نشستی بنزین، از فروشنده یا ماها بخواهید خودرو را بررسی کند.

برای باز کردن درپوش سوراخ کلید

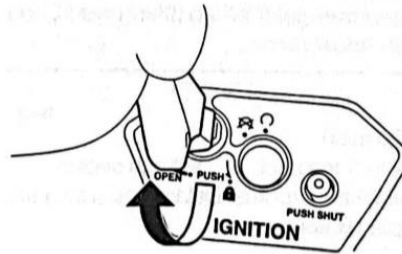

سرکلید را مطابق شکل داخل محفظه پوشش سوراخ کلید قرار دهید و سپس کلید را به سمت راست بچرخانید تا درپوش باز شود.

## چراغ‌های نشانگر و چراغ‌های هشدار

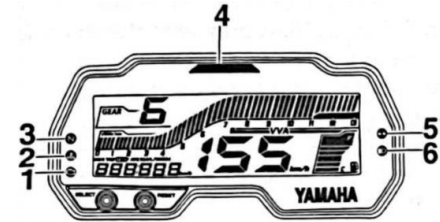

1. چراغ هشدار دهنده مشکل موتور " " " " " " " "
2. چراغ هشدار دمای مایع خنک کننده " " " " " " " "
3. چراغ نشانگر خنثی " " " " " " " "
4. چراغ نشانگر تعویض دنده " " " " " " " "
5. چراغ نشانگر چراغ راهنما " " " " " " " "
6. چراغ نشانگر پرتو بالا " " " " " " " "

**چراغ نشانگر راهنما** " " " " " " " "  
 هنگامی که چراغ راهنما چشمک می زند، این چراغ نشانگر چشمک می زند.

**چراغ نشانگر خنثی** " " " " " " " "  
 این چراغ نشانگر زمانی روشن می شود که گیربکس در حالت خنثی باشد.

**چراغ نشانگر نور بالا** " " " " " " " "  
 روشن شدن نور بالای چراغ جلو روشن می شود.

اگر چنین شد، از فروشنده یا ماها بخواید سیستم عیب یاب موجود را بررسی کند. مدار الکتریکی این چراغ هشدار را می توان با چرخاندن کلید احتراق در موقعیت " " " " " " " " بررسی کرد. را

هشدار برای چند نفر روشن شود چند ثانیه، قبل از اینکه بالاخره خاموش شود. اگر با چرخاندن کلید احتراق به موقعیت " " " " " چراغ هشدار روشن نشد یا اگر چراغ اخطار روشن ماند، از فروشنده یا ماها بخواید تا سیستم الکتریکی موتورسیکلت شما را بررسی کند.

اگر این اتفاق افتاد، بلافاصله آن را متوقف کنید و اجازه دهید موتور خنک شود. مدار الکتریکی این چراغ هشدار را می توان توسط

چرخاندن کلید احتراق روی " " " " " " " " باید چراغ موقعیت چراغ هشدار برای چند ثانیه روشن شوید، قبل از اینکه در نهایت خاموش شوید. اگر با چرخاندن کلید احتراق به موقعیت " " " " " چراغ هشدار روشن نشد یا اگر چراغ اخطار روشن باقی ماند، از فروشنده یا ماها بخواید تا سیستم الکتریکی موتورسیکلت شما را بررسی کند.

### نکته

با فشار دادن کلید استارت، چراغ هشدار دهنده مشکل موتور روشن می شود، اما این نشان دهنده نیست رانقص عملکرد

### اطلاعه

**در صورت گرم شدن بیش از حد موتور، به کار خود ادامه ندهید.**

### نکته

● برای خودروهای دارای فن رادیاتور، فن (های) رادیاتور به طور خودکار با توجه به دمای مایع خنک کننده روشن یا خاموش می شوند.

● اگر موتور بیش از حد گرم می شود، برای دستورالعمل های بیشتر به صفحه 7-40 مراجعه کنید.

### چراغ نشانگر تعویض دنده

این چراغ نشانگر را می توان برای روشن یا خاموش شدن با دور موتور دلخواه تنظیم کرد و برای اطلاع دادن به سوارکار هنگام تعویض دنده بالاتر استفاده می شود. مدار الکتریکی این چراغ هشدار را می توان با چرخاندن کلید احتراق در موقعیت " " " " " بررسی کرد. چراغ هشدار باید چند ثانیه روشن شود و سپس خاموش شود. اگر هنگام چرخاندن کلید احتراق به موقعیت " " " " " چراغ هشدار روشن نشد، یا اگر چراغ هشدار روشن باقی ماند، سیستم برق موتورسیکلت خود را بررسی کنید.

### چراغ هشدار دهنده مشکل موتور " " " " " " " "

**چراغ هشدار دمای مایع خنک کننده** این چراغ اخطار توسط فروشنده یا ماها روشن می شود یا توسط فروشنده یا ماها روشن می شود. " " " " " " " " اگر مشکلی در مدار الکتریکی نظارت بر موتور تشخیص داده شود چشمک می زند.

این چراغ هشدار زمانی روشن می شود که موتور بیش از حد گرم می شود.

## توابع ابزار و کنترل

### متر سوخت



1. سنج سنج  
کنتور سوخت میزان سوخت باک بنزین را نشان می‌دهد. بخش نمایشگر

شدن کنتور سوخت و مجهز به موارد زیر:

با کاهش سطح سوخت. وقتی آخرین بخش شروع به چشمک زدن کرد، در اسرع وقت سوخت‌گیری کنید. هنگامی که کلید احتراق به موقعیت "F" می‌چرخد، سوخت (خالی) "E" به سمت اپر ("F")

بخش‌های نمایشگر موقعیت سنج دنده گیربکس نمایشگر را حرکت می‌دهد در امتداد سطح سوخت، سپس به مقدار جریان برگردد تا مدار الکتریکی را آزمایش کنید.

### نشانگر VVA



(فعال سازی متغیر سوپاپ) VVA. 1.

این مدل مجهز به فعال سازی سوپاپ متغیر (VVA) برای بهبود مصرف سوخت و شتاب خوب در هر دو سرعت پایین و بالا است.

هنگامی که سیستم فعال سازی متغیر سوپاپ به سرعت بالا تغییر می‌کند، نشانگر VVA روشن می‌شود.

قبل از هر گونه تغییر تنظیمات در واحد کنتور چند منظوره، حتما خودرو را متوقف کنید. تغییر تنظیمات در حین رانندگی می‌تواند حواس اپراتور را پرت کند و خطر تصادف را افزایش دهد.

- یک سرعت سنج
- یک متر سوخت
- یک نشانگر VVA
- یک سرعت سنج
- بخش‌های نمایشگر موقعیت سنج دنده گیربکس
- یک نمایشگر چند منظوره
- یک چراغ نشانگر تعویض دنده
- دستگاه خود تشخیصی

### سرعت سنج

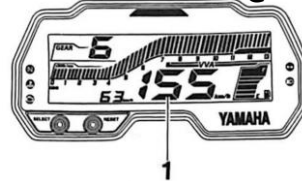

1. سرعت سنج

4. دکمه "RESET" را فشار دهید تا سرعت سنج سرعت حرکت وسیله نقلیه روشنایی صفحه را انتخاب کنید. سطح

### واحد متر چند منظوره

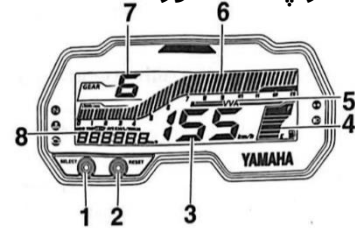

1. دکمه "انتخاب".
2. دکمه "تنظیم مجدد".
3. سرعت سنج
4. سنج سنج
5. نشانگر VVA (فعال سازی متغیر سوپاپ)
6. سرعت سنج
7. نمایش موقعیت دنده گیربکس
8. نمایش چند منظوره

واحد متر چند منظوره می‌تواند روشنایی صفحه را تنظیم کند.

برای تنظیم روشنایی صفحه نمایش

1. کلید احتراق را در موقعیت "بچرخانید." ~~X~~
2. دکمه "SELECT" را فشار داده و نگه دارید.
3. کلید احتراق را در موقعیت "بچرخانید، سپس پس از پنج ثانیه دکمه "SELECT" رارها کنید.
4. دکمه "RESET" را فشار دهید تا سرعت سنج سرعت حرکت وسیله نقلیه روشنایی صفحه را انتخاب کنید. سطح

اگر آخرین بخش از کنتور سوخت چشمک بزند، نمایشگر به طور خودکار به حالت سفر سنج ذخیره سوخت "TRIP F" تغییر می کند و شروع به محاسبه مسافت طی شده از آن نقطه می کند. در این حالت، دکمه "انتخاب" را فشار دهید تا نمایشگر بین حالت های اندازه گیری، کیلومتر شمار، ساعت، مصرف سوخت لحظه ای، میانگین مصرف سوخت و میانگین سرعت به ترتیب زیر تغییر کند:

TRIP F → ساعت → کیلومتر در لیتر یا L/100 کیلومتر → AVE → کیلومتر در لیتر یا AVE → کیلومتر L/100 → AVE → کیلومتر در ساعت → ODO → سفر 1 → TRIP F → سفر 2

برای تنظیم مجدد تری سنج، آن را با فشار دادن دکمه "SELECT" انتخاب کنید و سپس دکمه "RESET" را برای حداقل یک ثانیه فشار دهید. اگر تری سنج ذخیره سوخت را به صورت دستی تنظیم نکنید، تری سنج به طور خودکار تنظیم مجدد می شود و نمایشگر به حالت اولیه باز می گردد.

دکمه "SELECT" را فشار دهید تا بعد از سوخت گیری و اجرای 5 نمایشگر بین حالت کیلومتر شمار "ODO" و حالت قبلی را تغییر دهید.

کیلومتر

حالت سفر سنج 1 و "TRIP 1" و "TRIP 2"، حالت ساعت: حالت مصرف سوخت آنی "km/L" یا "L/100 km"، حالت میانگین مصرف سوخت "AVE" یا "AVE" و حالت میانگین سرعت "L/100 km" به ترتیب زیر /h km

ODO → سفر 1 → سفر 2 → ساعت → کیلومتر در لیتر یا L/100 کیلومتر → AVE → کیلومتر در لیتر یا AVE → کیلومتر L/100 → AVE → کیلومتر در ساعت → ODO

1. کیلومتر شمار  
کیلومتر شمار فاصله کل را نشان می دهد  
دکمه "RESET" را فشار دهید تا موتورسیکلت سفر کرده است. این نمایش به ترتیب معکوس دنباله قابل تنظیم مجدد نیست.



1. نمایش چند منظوره  
نمایشگر چند منظوره به موارد زیر مجهز شده است:

- کیلومتر شمار
- دوتری متر
- یک تریپ متر ذخیره سوخت
- یک ساعت
- نمایشگر مصرف سوخت آنی
- نمایشگر مصرف سوخت متوسط
- نمایشگر سرعت متوسط
- نمایش خوش آمدگویی

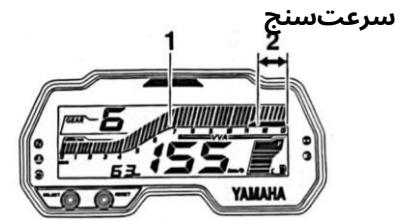

1. سرعت سنج  
2. منطقه دور در دقیقه بالا  
سرعت سنج به راکب اجازه می دهد تا دور موتور را کنترل کرده و آن را در محدوده قدرت ایده آل نگه دارد.

## اطلاعیه

موتور را در ناحیه دور بالای سرعت سنج کار نکنید. محدوده دور در دقیقه بالا: 11500 دور در دقیقه و بالاتر.

## نمایشگر موقعیت دنده گیربکس

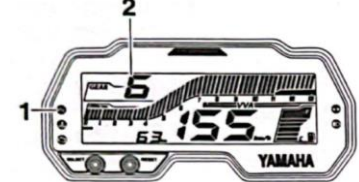

1. چراغ نشانگر خنثی "N"  
نمایش موقعیت دنده 2. گیربکس  
این نمایشگر دنده انتخابی را نشان می دهد. موقعیت خنثی با "N" نشان داده می شود  
واژ چراغ نشانگر موقعیت خنثی.



## تواابع ابزار و کنترل

- مسافتی که می توان با 1.0 لیتر سوخت در شرایط فعلی سواری طی کرد نشان داده شده است: "km/L".
- مقدار سوخت لازم برای پیمودن 100 کیلومتر در شرایط فعلی سواری نشان داده شده است: "L/100 km".

### نکته

- اگر با سرعت کمتر از 10 کیلومتر در ساعت حرکت کنید، "نمایش داده می شود".
- تابع مصرف آبی سوخت باید فقط برای مرجع عمومی استفاده شود. از این رقم برای تخمین مسافتی که می توان روی مخزن فعلی سوخت طی کرد استفاده نکنید.

### حالت مصرف سوخت متوسط

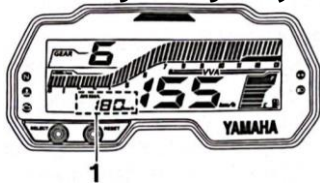

1. نمایش میانگین مصرف سوخت نشان دادن میانگین مصرف سوخت از آخرین تنظیم مجدد. دو تا هستند

● دهد: "AVE" - کیلومتر بر لیتر و زمانی که وسیله "AVE" - کیلومتر. برای تغییر نمایش میانگین مصرف سوخت بین "L/100 km" و "km/L" -، را برای یک ثانیه فشار دهید «SELECT» دکمه، L/100km.

ساعت از سیستم زمانی 12 ساعته استفاده می کند.

### برای تنظیم ساعت

1. صفحه نمایش را به حالت ساعت تغییر دهید.
2. هنگامی که نمایشگر در حالت ساعت است، دکمه های "SELECT" و "RESET" را به طور همزمان فشار داده و نگه دارید.
3. هنگامی که ارقام ساعت شروع به چشمک زدن کردند، از دکمه "RESET" برای تنظیم ساعت استفاده کنید.

4. دکمه "SELECT" را فشار دهید و دقیقه شروع به چشمک زدن می کند.
5. دکمه "RESET" را برای تنظیم دقیقه فشار دهید.
6. دکمه "SELECT" را فشار دهید تا ساعت شروع شود.

### حالت مصرف سوخت آبی

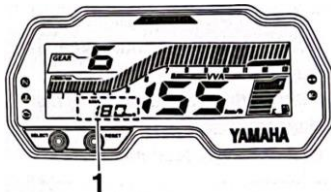

1. نمایش مصرف سوخت لحظه ای حالت نمایش مصرف سوخت فعلی را نشان می دهد: نقلیه حداقل 10 حرکت می کند کیلومتر در ساعت دو حالت نمایش وجود دارد: "L/100 km" و "km/L". برای تغییر صفحه نمایش مصرف سوخت لحظه ای بین "km/L" و "L/100 km"، دکمه "SELECT" را برای یک ثانیه فشار دهید.

### حالت سفر سنج

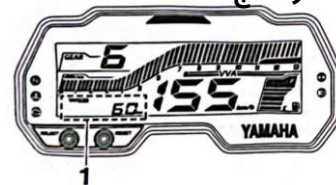

1. سنج سنج تریپ مترهاکل مسافت طی شده را از زمان آخرین تنظیم مجدد نشان می دهد. برای تنظیم مجدد تری سنج، دکمه "RESET" را برای یک ثانیه فشار دهید.

### نکته

- کیلومتر شمار روی 99999 قفل می شود و قابل تنظیم مجدد نیست.
- تری مترها تنظیم مجدد می شوند و بعد از 99999.9 به شمارش ادامه می دهند. برای تنظیم مجدد تری سنج، در حالی که نمایش داده می شود، دکمه "RESET" را حداقل برای یک ثانیه فشار دهید.

### حالت ساعت

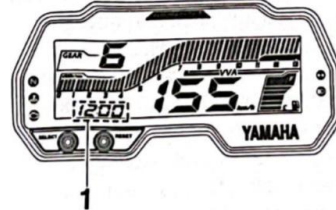

1. ساعت

- "AVE" - میانگین مسافتی که می توان برای 1.0 لیتر سوخت طی کرد نشان داده شده است "km/L":
- "AVE" - میانگین مصرف سوخت مورد نیاز برای پیمودن 100 کیلومتر نشان داده شده است "L/100km":
- برای تنظیم مجدد نمایشگر میانگین مصرف سوخت، دکمه "RESET" را فشار داده و نگه دارید.

## چراغ نشانگر تعویض گوش

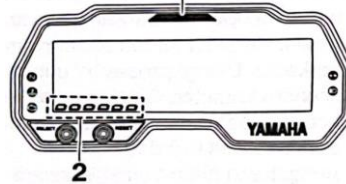

1. چراغ نشانگر تعویض دنده  
2. نمایشگر تنظیم کننده سطح روشنایی

- برای تنظیم چراغ نشانگر تعویض دنده:
  1. کلید استارت را در موقعیت " " بچرخانید.
  2. دکمه "SELECT" را فشار داده و نگه دارید.
  3. کلید احتراق را در موقعیت " " بچرخانید، سپس پس از پنج ثانیه دکمه "SELECT" را رها کنید. سپس دوباره دکمه "SELECT" را فشار دهید. اکنون چراغ نشانگر تعویض دنده قابل تنظیم است.

## نکته

- پس از تنظیم مجدد میانگین مصرف سوخت، " " تا زمانی که وسیله نقلیه 1 کیلومتر را طی کند نشان داده می شود.
- میانگین مصرف سوخت الگوی چشمک زن: استفاده شود فقط مرجع از این رقم برای تخمین مسافتی که می توان روی مخزن فعلی سوخت طی کرد استفاده نکنید.

- چراغ نشانگر تعویض دنده دارای چهار تنظیم قابل تنظیم است.
- این تابع اجازه می دهد تا تابع باید برای عمومی شما انتخاب کنید که آیا چشمک زدن: چراغ نشانگر چشمک می زند چراغ نشانگر روشن خواهد شد و اینکه آیا آن را نشان می دهد هنگام فعال شدن باید فلش شود یا روشن بماند.
- نقطه فعال سازی: این تابع به شما اجازه می دهد برای انتخاب دور موتور که در آن خاموش: چراغ نشانگر غیرفعال است، به عبارت دیگر، روشن نمی شود و چشمک نمی زند. (این تنظیم زمانی انتخاب می شود که چراغ نشانگر هر دو ثانیه یک بار چشمک می زند.)
- نقطه غیرفعال کردن: این عملکرد به شما امکان می دهد سرعت موتوری را که در آن چراغ نشانگر غیرفعال می شود انتخاب کنید.
- روشنایی: این عملکرد به شما امکان می دهد تا روشنایی چراغ نشانگر را تنظیم کنید.

- برای تنظیم الگوی چشمک زن:
  1. دکمه "RESET" را فشار دهید تا یکی از تنظیمات الگوی چشمک زن زیر را انتخاب کنید:
    - روشن: چراغ نشانگر هنگام فعال شدن روشن می ماند. (این تنظیم زمانی انتخاب می شود که چراغ نشانگر روشن بماند.)
    - چشمک می زند: چراغ نشانگر چشمک می زند چراغ نشانگر روشن وقتی فعال باشد (این تنظیم زمانی انتخاب می شود که چراغ نشانگر چهار بار در ثانیه چشمک می زند.)
    - چراغ نشانگر غیرفعال است، چراغ نشانگر فعال به عبارت دیگر، روشن نمی شود و چشمک نمی زند. (این تنظیم زمانی انتخاب می شود که چراغ نشانگر هر دو ثانیه یک بار چشمک می زند.)
    - برای تایید الگوی چشمک زن انتخاب شده، دکمه "SELECT" را فشار دهید. چراغ نشانگر تعویض دنده به حالت تنظیم نقطه فعال و غیرفعال سازی تغییر می کند.

## حالت سرعت متوسط

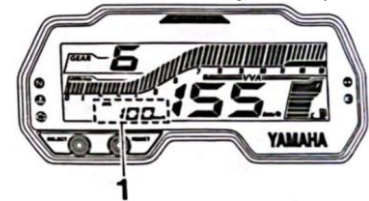

1. نمایش سرعت متوسط سرعت حرکت وسیله نقلیه را از زمان آخرین تنظیم مجدد نشان می دهد. برای تنظیم مجدد نمایشگر سرعت متوسط، دکمه "RESET" را فشار داده و نگه دارید تا سرعت متوسط چشمک بزند، سپس دوباره دکمه را فشار دهید.

سرعت سنج تنظیم فعلی r/min را برای حالت های تنظیم نقطه فعال و غیرفعال نشان می دهد.

## توابع ابزار و کنترل

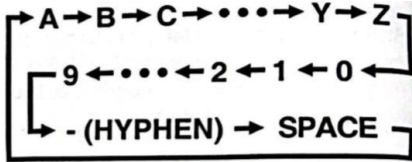

حالت کنترل "SELECT" را فشار داده و نگه  
دکمه برای تایید کاراکتر انتخاب شده. کاراکتر  
دوم شروع به چشمک زدن می کند. این روند  
رابرای هر شش کاراکتر تکرار کنید. پس از  
تنظیم کاراکتر ششم، همه کاراکترها دو بار  
چشمک می زنند و حالت تنظیمات به طور  
خودکار پایان می یابد.

### دستگاه خود تشخیصی

این مدل مجهز به دستگاه خود عیب یابی برای  
انواع برق می باشد  
مدارها. اگر مشکلی در هر کدام تشخیص داده شود  
از مدارهای الکتریکی، چراغ هشدار دهنده  
مشکل موتور روشن می شود و  
صفحه نمایش یک کد خطا را نشان می دهد.

### اطلاعیه

نمایش داده شود

را چندمنظوره  
نشان می دهد الف تقصیر کد، شما  
موتورسیکلت باید فوراً بررسی شود تا به  
موتور آسیب نرسد.

### برای تنظیم روشنایی

1. دکمه "RESET" را فشار دهید تا سطح  
روشنایی چراغ نشانگر تغییر دهنده مورد نظر  
را انتخاب کنید.  
برای تایید 13000 دور در دقیقه دکمه "SELECT"  
سطح روشنایی انتخاب شده را  
نمایشگر چراغ تعویض دهنده خارج می شود 5.  
داریدو به حالت باز می گردد  
حالت نمایش چند منظوره استاندارد

### 2. برای تایید دکمه "SELECT" را فشار دهید صفحه خوش آمدید

سرعت موتور انتخاب شده کنترل صفحه خوشامدگویی به حالت راننده تغییر می کند به نقطه  
غیرفعال کردن هنگامی که کلید با حالت تنظیم به " " تبدیل می شود.  
پیام "سلام رفیق" و "می بینمت"  
هنگامی که کلید به " " تبدیل می شود.  
کاربری "Buddy" به عنوان پیش فرض کارخانه  
تنظیم شده است، اما می توان آن را به نام خود  
تنظیم کرد.

### برای تنظیم نقطه غیرفعال کردن

### نکته

● نقطه غیرفعال سازی زمان شیف  
چراغ نشانگر را می توان بین 9000 برای تنظیم نام کاربری تنظیم کرد  
دور در دقیقه و 13000 دور در دقیقه چراغ نشانگر 1. کلید احتراق را روی " می توان با افزایش  
موقعیت  
250 دور در دقیقه تنظیم کرد.  
● مطمئن شوید که نقطه غیرفعال کردن را روی 2 تنظیم کنید. "RESET" را با سرعت موتور  
بالا تراز دکمه فشار دهید و نگه دارید.  
نقطه فعال سازی، در غیر این صورت زمان تعویض 3. کلید استارت را روی چراغ نشانگر  
قرار دهید، سپس دکمه "RESET" را پس از  
پنج ثانیه رها کنید.

### 1. برای انتخاب دکمه "RESET" را فشار دهید

سرعت موتور مورد نظر برای غیرفعال کردن 4. وقتی اولین کاراکتر شروع می شود اگر چراغ نشانگر

2. برای تایید دور موتور انتخاب شده، دکمه  
"SELECT" را فشار دهید. حالت کنترل به  
حالت تنظیم روشنایی تغییر می کند.

## سوئیچ‌های فرمان

سمت چپ

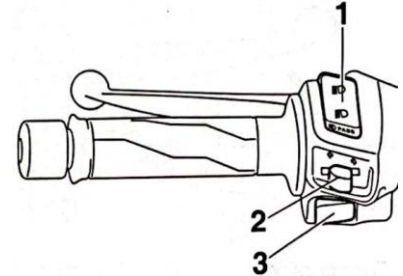

1. سوئیچ دیمر/گذر
2. سوئیچ چراغ راهنما
3. سوئیچ بوق " " " "

درسته

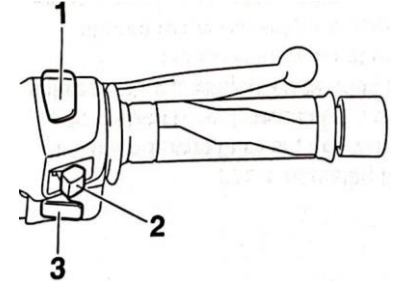

1. سوئیچ توقف موتور
2. سوئیچ خطر " / " " "
3. استارت سوئیچ ( )

### سوئیچ دیمر/گذر " / " " PASS/ / " کلید شروع " " " "

این سوئیچ را روی " " برای قرار دهید این سوئیچ را فشار دهید تا موتور بچرخد پرتوو به " " برای نور پایین. با استارت صفحه 6-1 را برای چشمک زدن نور بالا، قبل از شروع به کار، دستورات عملیاتی را فشار دهید هنگام حرکت موتور به سمت "PASS" پایین بروید. چراغ‌های جلو روی نور پایین هستند

### سوئیچ خطر " / " " " " "

چراغ‌های خطر (هر دو چراغ سیگنال

برای علامت دادن چرخش به سمت راست، این فلاش را به طور همزمان فشار دهید) در سوئیچ به " " استفاده می‌شود برای علامت دادن به سمت چپ موقعیت‌های اضطراری، مانند هشدار دادن به سایر رانندگان زمانی که موتور سیکلت شما در حال حرکت است رها شده، سوئیچ به حالت توقف باز می‌گردد، جایی که می‌تواند باعث ایجاد ترافیک شود موقعیت مرکزی برای لغو خطر چرخش. چراغ‌های سیگنال، سوئیچ را پس از بازگشت به موقعیت خطر روشن شود. برای خاموش کردن چراغ‌های خطر، سوئیچ را روی " " قرار دهید.

### سوئیچ بوق " " " " "

این سوئیچ را فشار دهید تا بوق به صدا درآید.

### کلید توقف موتور " / " " " " "

این سوئیچ را روی " " (اجرا) قرار دهید در حال اجرا اگر این کار انجام شود، می‌تواند راه کاهش ولتاژ باتری استفاده نکنید مواقع اضطراری مانند در صورت واژگونی یا گیر کردن در پیچ گاز.

( )

### اطلاعیه \_\_\_\_\_ وقتی

موتور نباشد بیش از حد از چراغ‌های خطر استفاده نکنید

اگر این کار انجام شود، می‌تواند راه کاهش ولتاژ باتری

# توابع ابزار و کنترل

## اهرم ترمز

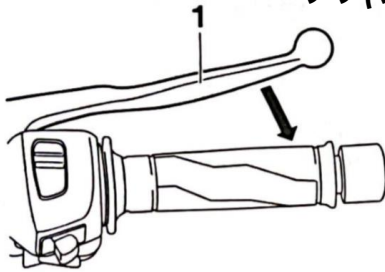

1. اهرم ترمز  
 اهرم ترمز در سمت راست فرمان قرار دارد.  
 برای اعمال ترمز جلو، اهرم را به سمت دريچه گاز بکشید.

## پدال شيفت

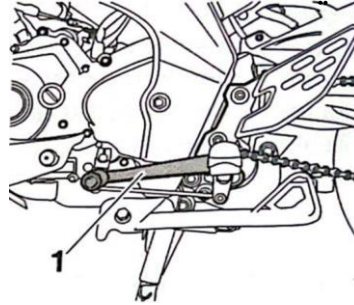

1. پدال شيفت

پدال تعویض دنده بر روی  
 کلاچ، اهرم را به سمت چپ موتورسیکلت و دستگیره فرمان آن بکشید. برای درگیر کردن کلاچ،  
 عملیات باید با

## اهرم کلاچ هنگام تعویض پدال ترمز

در این موتورسیکلت استفاده شده است.

## اهرم کلاچ

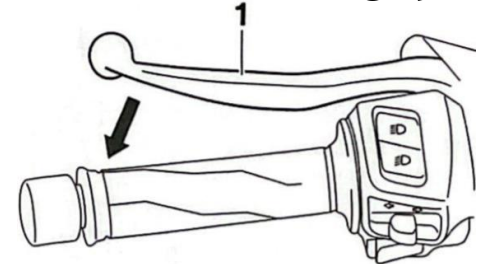

1. اهرم کلاچ

اهرم کلاچ در سمت چپ فرمان قرار دارد. برای  
 جدا کردن

اهرم را رها کنید اهرم باید باشد

به سرعت کشیده شد و به آرامی برای موقعیت گیربکس 6 سرعت رها شد

عملکرد صاف کلاچ

اهرم کلاچ مجهز به یک

کلید کلاچ، که بخشی از سیستم قطع مدار راه

اندازی است

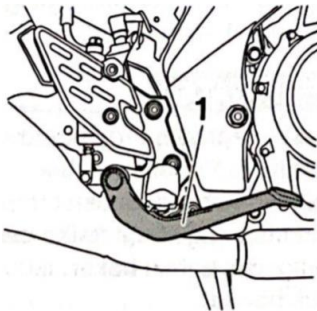

1. پدال ترمز

پدال ترمز در سمت راست موتورسیکلت قرار  
 دارد. برای اعمال ترمز عقب، پدال ترمز را فشار  
 دهید.

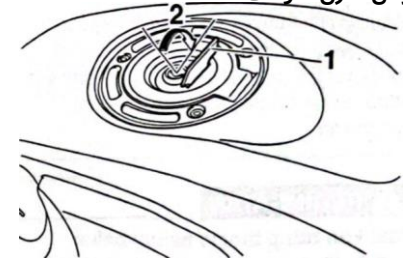

1. درپوش مخزن سوخت  
2- باز کردن

**نکته** در صورتی که کلید احتراق به مخزن وصل نباشد، درب باک سوخت بسته نمی شود پوشش مخزن در این شرایط مخزن. اگر درپوش مخزن به خوبی نصب نشده باشد، کلید احتراق نمی تواند خارج شود.

## سوخت

اطمینان حاصل کنید که بنزین کافی در داخل آن وجود دارد

## ⚠ هشدار

### بنزین و بخارات بنزین هستند

فوق العاده قابل اشتعال برای جلوگیری از آتش سوزی

مطمئن شوید که درپوش باک بنزین است و انفجار و کاهش

پس از پر کردن سوخت به درستی بسته شود. خطر آسیب در هنگام سوخت گیری، دنبال کنید نشست سوخت یک خطر آتش سوزی است.

### این دستورالعمل ها

1. قبل از سوخت گیری، موتور را خاموش کنید و مطمئن شوید که کسی روی وسیله نقلیه ننشیند. هرگز هنگام سیگار کشیدن یا در مجاورت جرقه ها، شعله های باز یا سایر منابع اشتعال مانند چراغ های راهنمای آبگرمکن و خشک کن لباس، سوخت نگیرید.
2. مخزن سوخت را بیش از حد پر نکنید. هنگام سوخت گیری، حتماً نازل پمپ را در مخزن سوراخ پرکننده سوخت قرار دهید. وقتی به انتهای لوله پرکننده رسید، سوخت گیری را متوقف کنید. از آنجایی که سوخت با گرم شدن منبسط می شود، گرمای موتور یا خورشید می تواند باعث بیرون ریختن سوخت از مخزن سوخت شود.

### بازکردن مخزن سوخت

قفل درپوش باک بنزین را باز کنید، کلید استارت را داخل آن قرار دهید و آن را 1/4 دور در جهت عقربه های ساعت بچرخانید. قفل باز می شود و درب مخزن باز می شود.

### بستن مخزن سوخت

1. درپوش باک بنزین را با کلید احتراق که به درپوش باک متصل است، در موقعیت سوراخ خود فشار دهید.

2. کلید را در خلاف جهت عقربه های ساعت در موقعیت اصلی بچرخانید، درپوش قفل را بلند کرده و مانند قبل ببندید.

## توابع ابزار و کنترل

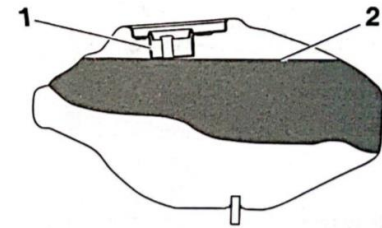

1. لوله پرکننده مخزن سوخت  
2. حداکثر سطح سوخت

3. هر گونه سوخت ریخته شده را فوراً پاک کنید.

**سوخت ریخته شده را فوراً با یک پارچه تمیز، خشک و نرم پاک کنید، زیرا سوخت ممکن است سطوح رنگ شده یا قطعات پلاستیکی را خراب کند.**

4. مطمئن شوید که درب باک بنزین را محکم ببندید.

### هشدار

بنزین سمی است و می تواند باعث جراحت یا مرگ شود. با احتیاط از بنزین استفاده کنید. هرگز بنزین را با دهان سیفون نکنید. اگر باید مقداری بنزین قورت دهید یا بخار بنزین زیادی استنشاق کنید یا مقداری بنزین وارد چشمانتان شود، فوراً به پزشک مراجعه کنید.

اگر بنزین روی پوستتان ریخت، با آب و صابون بشویید. اگر بنزین روی لباستان ریخت، لباستان را عوض کنید ately

### سوخت پیشنهادی:

بنزین معمولی بدون سرب

**ظرفیت مخزن سوخت:**

11 لیتر (2.9 Imp.gal, 2.4 gal US)

### اطلاعیه

فقط از بنزین بدون سرب استفاده کنید. استفاده از بنزین سرب دار باعث آسیب شدید به قطعات داخلی موتور مانند سوپاپ ها و رینگ های پیستون و همچنین به سیستم اگزوز می شود.

## مبدل کاتالیزوری

این مدل مجهز به مبدل کاتالیزوری در سیستم اگزوز می باشد.

### ⚠ هشدار

سیستم اگزوز پس از کار داغ است. برای جلوگیری از خطر آتش سوزی یا سوختگی:

- خودرو را در نزدیکی خطرات احتمالی آتش سوزی مانند چمن یا سایر موادی که به راحتی می سوزند، پارک نکنید.
- خودرو را در مکانی پارک کنید که عابران پیاده یا کودکان به سیستم اگزوز داغ دست نزنند.
- قبل از انجام هر کار تعمیر و نگهداری مطمئن شوید که سیستم اگزوز خنک شده است.
- اجازه ندهید موتور بیش از چند دقیقه در حالت آرام آرام بماند. بیکاری طولانی مدت می تواند باعث ایجاد گرما شود.

### اطلاعیه

فقط از بنزین بدون سرب استفاده کنید. استفاده از بنزین سرب دار صدمات جبران ناپذیری به مبدل کاتالیزوری وارد می کند.



# توابع ابزار و کنترل

4

نگهدارنده‌های کلاه ایمنی

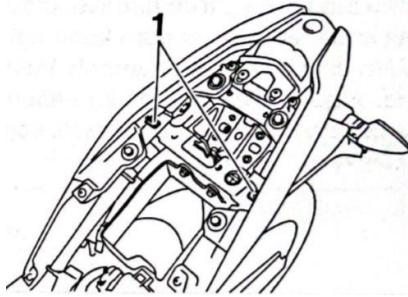

1. جای کلاه

نگهدارنده‌های کلاه در زیر صندلی قرار دارند.

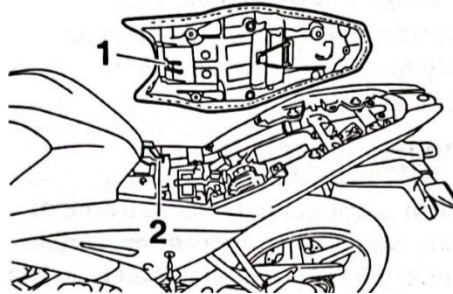

1. قلاب  
2. نگهدارنده صندلی

2. پشتی صندلی را به سمت پایین فشار دهید تا در موقعیت خود قفل شود.
3. کلید را رها کنید.

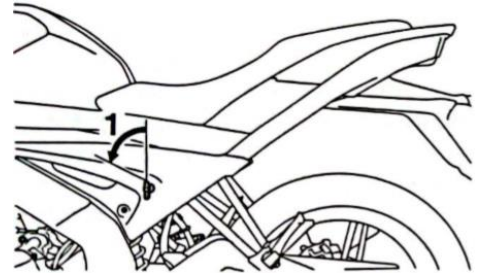

1. بچرخانید

## نکته

2. در حالی که کلید را در آن نگه داشته اید، مطمئن شوید که صندلی به درستی قرار گرفته است، پشتی صندلی را بلند کنید.  
بالا، سپس صندلی را بکشید تا رها شود.

**برای محکم کردن کلاه ایمنی به نگهدارنده کلاه**

1. صندلی را باز کنید.
2. یک کلاه ایمنی را به جا کلاه ایمنی وصل کنید و سپس صندلی را محکم ببندید.  
**هشدار! هرگز با کلاه ایمنی که به نگهدارنده کلاه وصل است سوار نشوید، زیرا ممکن است کلاه به اشیا برخورد کند و باعث از دست دادن کنترل و احتمالاً تصادف شود.**

## برای بستن صندلی

1. همانطور که در تصویر نشان داده شده است، آویز جلوی صندلی را داخل نگهدارنده صندلی قرار دهید.

برای آزاد کردن کلاه ایمنی از نگهدارنده کلاه

صندلی را باز کنید، کلاه ایمنی را از نگهدارنده کلاه بردارید و سپس صندلی را ببندید.

## محفظه ذخیره سازی

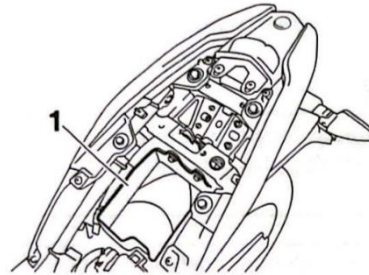

1. محفظه ذخیره سازی

محفظه ذخیره سازی زیر صندلی قرار دارد. هنگام نگهداری دفترچه راهنمای مالک یا سایر اسناد در محفظه نگهداری، حتما آنها را در یک کیسه پلاستیکی ببیچید تا خیس نشوند. هنگام شستشوی خودرو مراقب باشید که آب وارد محفظه نگهداری نشود.

## کناره

پایه کناری در سمت چپ قاب قرار دارد. در حالی که وسیله نقلیه را به صورت عمودی نگه داشته‌اید، پایه کناری را بالا بیاورید یا با پای خود پایین بیاورید.

### ⚠ هشدار

وسيله نقلیه نباید با پایه پایین سوار شود، یا اگر پایه کناری را نمی توان به درستی به سمت بالا حرکت داد (یا بالا نمی ماند)، در غیر این صورت پایه کناری می تواند با زمین تماس پیدا کند و حواس اپراتور را پرت کند و در نتیجه کنترل احتمالی از دست برود.

### راه‌اندازی سیستم قطع مدار

سیستم قطع مدار استارت (شامل سوئیچ کلاچ و کلید نول) از استارت در زمانی که گیربکس در دنده است و اهرم کلاچ کشیده نشده است، جلوگیری می‌کند.

به‌طور دوره ای عملکرد سیستم قطع مدار راه اندازی را طبق روش زیر بررسی کنید.

#### نکته

- این بررسی اگر با موتور گرم شده انجام شود قابل اعتمادتر است.
- برای اطلاعات در مورد عملکرد سوئیچ به صفحات 1-4 و 11-4 مراجعه کنید.

## هشدار ⚠️

**اگر نقصی مشاهده شد، از فروشنده یاماها  
خواهید قبل از سوار شدن، سیستم را بررسی کند.**

سوئیچ خنثی ممکن است به درستی کار نکند. **موتور  
سیکلت نباید سوار شود** تا زمانی که توسط فروشنده  
یاماها بررسی شود.

ممکن است کلید کلاچ به درستی کار نکند. **موتور  
سیکلت نباید سوار شود** تا زمانی که توسط فروشنده  
یاماها بررسی شود.

باموتور خاموش:  
1. سوئیچ موتور run/stop را در وضعیت اجرا قرار دهید.  
2. کلید را در موقعیت روشن قرار دهید.  
3. گیربکس را در موقعیت خنثی قرار دهید.  
4. کلید استارت را فشار دهید.  
**آیا موتور روشن می شود؟**

بله      نه

5. موتور را خاموش کنید، سپس کلید run/stop موتور را در  
وضعیت کار قرار دهید.  
6. گیربکس را به دنده تغییر دهید.  
7. اهرم کلاچ را کشیده نگه دارید.  
8. کلید استارت را فشار دهید.  
**آیا موتور روشن می شود؟**

بله      نه

سیستم اوکی است. **موتور سیکلت را می توان سوار کرد.**

## برای ایمنی شما - بررسی های قبل از عملیات

هربار که از آن استفاده می کنید خودروی خود را بررسی کنید تا مطمئن شوید که خودرو در شرایط کارکرد ایمن است. همیشه از روش ها و برنامه های بازرسی و نگهداری که در دفترچه راهنمای مالک توضیح داده شده است پیروی کنید.



**عدم بازرسی یا نگهداری صحیح خودرو، احتمال تصادف یا آسیب به تجهیزات را افزایش می دهد. در صورت مشاهده هر گونه مشکل از وسیله نقلیه استفاده نکنید. اگر مشکلی با روش های ارائه شده در این راهنما قابل اصلاح نیست، خودرو را به نمایندگی یاماها بازرسی کنید.**

قبل از استفاده از این وسیله نقلیه، نکات زیر را بررسی کنید:

PAGE	چکها	آیتم
4-14	<ul style="list-style-type: none"><li>• سطح سوخت در باک را بررسی کنید.</li><li>• در صورت لزوم سوخت گیری کنید.</li><li>• خط سوخت را از نظر نشتی بررسی کنید.</li></ul>	سوخت
7-12	<ul style="list-style-type: none"><li>• سطح روغن موتور را بررسی کنید.</li><li>• در صورت لزوم، روغن توصیه شده را تا سطح مشخص شده اضافه کنید.</li><li>• خودرو را از نظر نشت روغن بررسی کنید.</li></ul>	روغن موتور
7-14	<ul style="list-style-type: none"><li>• سطح مایع خنک کننده را در مخزن بررسی کنید.</li><li>• در صورت لزوم، مایع خنک کننده توصیه شده را به سطح مشخص شده اضافه کنید.</li><li>• سیستم خنک کننده را از نظر نشتی بررسی کنید.</li></ul>	خنک کننده
7-24, 7-24	<ul style="list-style-type: none"><li>• بررسی عملکرد.</li><li>• اگر نرم یا اسفنجی است، سیستم هیدرولیک بلید یاماها را در اختیار فروشنده قرار دهید.</li><li>• سایش لنت های ترمز را بررسی کنید.</li><li>• در صورت لزوم تعویض کنید.</li><li>• سطح سیال را در مخزن بررسی کنید.</li><li>• در صورت لزوم، روغن ترمز مشخص شده را به سطح مشخص شده اضافه کنید.</li><li>• سیستم هیدرولیک را از نظر نشتی بررسی کنید.</li></ul>	ترمز جلو

## برای ایمنی شما - بررسی های قبل از عملیات

PAGE	چکها	آیتم
7-24,7-24	<ul style="list-style-type: none"> <li>• بررسی عملکرد.</li> <li>• اگر نرم یا اسفنجی است، سیستم هیدرولیک بلید یاماها را در اختیار فروشنده قرار دهید.</li> <li>• سایش لنت های ترمز را بررسی کنید.</li> <li>• در صورت لزوم تعویض کنید.</li> <li>• سطح سیال را در مخزن بررسی کنید.</li> <li>• در صورت لزوم، روغن ترمز مشخص شده را به سطح مشخص شده اضافه کنید.</li> <li>• سیستم هیدرولیک را از نظر نشتی بررسی کنید.</li> </ul>	ترمز عقب
7-21	<ul style="list-style-type: none"> <li>• بررسی عملکرد.</li> <li>• در صورت لزوم کابل را روغن کاری کنید.</li> <li>• بازی بدون اهرم را بررسی کنید.</li> <li>• در صورت لزوم تنظیم کنید.</li> </ul>	کلاچ
7-28,7-18	<ul style="list-style-type: none"> <li>• مطمئن شوید که عملیات روان است.</li> <li>• بازی آزاد دریچه گاز را بررسی کنید.</li> <li>• در صورت لزوم، از فروشنده یاماها بخواهید بازی آزاد دریچه گاز را تنظیم کند و کابل و محفظه دستگیره را روغن کاری کند.</li> </ul>	دستگیره دریچه گاز
7-28	<ul style="list-style-type: none"> <li>• مطمئن شوید که عملیات روان است.</li> <li>• در صورت لزوم روغن کاری کنید.</li> </ul>	کابل های کنترل
7-27,7-26	<ul style="list-style-type: none"> <li>• شلی زنجیر را بررسی کنید.</li> <li>• در صورت لزوم تنظیم کنید.</li> <li>• وضعیت زنجیر را بررسی کنید.</li> <li>• در صورت لزوم روغن کاری کنید.</li> </ul>	زنجیر درایو
7-21,7-19	<ul style="list-style-type: none"> <li>• آسیب دیدگی را بررسی کنید.</li> <li>• وضعیت تایر و عمق آج را بررسی کنید.</li> <li>• فشار هوا را بررسی کنید.</li> <li>• در صورت لزوم تصحیح کنید.</li> </ul>	چرخ و لاستیک
7-23	<ul style="list-style-type: none"> <li>• مطمئن شوید که عملیات روان است.</li> <li>• در صورت لزوم تصحیح کنید.</li> </ul>	پدال شیففت
7-28	<ul style="list-style-type: none"> <li>• مطمئن شوید که عملیات روان است.</li> <li>• در صورت لزوم نقطه چرخش پدال را روغن کاری کنید.</li> </ul>	پدال ترمز
7-29	<ul style="list-style-type: none"> <li>• مطمئن شوید که عملیات روان است.</li> <li>• در صورت لزوم نقاط چرخش اهرم را روغن کاری کنید.</li> </ul>	اهرم ترمز و کلاچ

## برای ایمنی شما - بررسی های قبل از عملیات

PAGE	چکها	آیتم
7-30	<ul style="list-style-type: none"> <li>• مطمئن شوید که عملیات روان است.</li> <li>• در صورت لزوم پیوت ها را روغن کاری کنید.</li> </ul>	پایه کناری
-	<ul style="list-style-type: none"> <li>• مطمئن شوید که تمام مهره ها، پیچ ها و پیچ ها به درستی سفت شده اند.</li> <li>• در صورت لزوم سفت کنید.</li> </ul>	بست های شاسی
-	<ul style="list-style-type: none"> <li>• بررسی عملکرد.</li> <li>• در صورت لزوم تصحیح کنید.</li> </ul>	ابزار، چراغ ها، سیگنال ها و کلیدها

راهنمای مالک را به دقت بخوانید تا با تمام کنترل‌ها آشنا شوید. اگر کنترل یا عملکردی وجود دارد که متوجه آن نمی شوید، از فروشنده یا ماه‌پرسید.

عدم آشنایی با کنترل‌ها می‌تواند منجر به از دست‌دادن کنترل شود که می‌تواند باعث تصادف یا آسیب شود.

### اطلاعیه

درآبهای عمیق سوار نشوید، در غیر این صورت ممکن است موتور آسیب ببیند. از گودال‌ها اجتناب کنید زیرا ممکن است عمیق تراز حد انتظار باشند.



# عملیات و نقاط مهم سواری

موتور را بیش از 10 ثانیه در هر بار لنگ  
نزنید.

## جابجایی

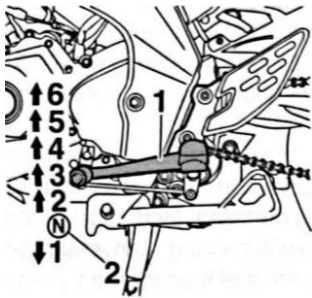

1. پدال شیف
2. موقعیت خنثی

تعویض دنده به شما این امکان را می دهد که  
میزان قدرت موتور موجود برای استارت زدن،  
شتاب گیری، بالا رفتن از تپه ها و غیره را کنترل  
کنید.

موقعیت دنده در تصویر نشان داده شده است.

## نکته

برای جابجایی گیربکس در وضعیت خنثی (N)،  
پدال دنده را به طوری مکرر به سمت پایین فشار  
دهید تا زمانی که به انتهای مسیر برسد، و  
سپس کمی آن را بالا بیاورید.

## راه اندازی موتور

برای اینکه سیستم قطع مدار راه اندازی راه  
اندازی را فعال کند، یکی از شرایط زیر باید  
رعایت شود:

● گیربکس در حالت خنثی است برای حداکثر عمر موتور، هرگز در موقعیت قرار نگیرید.  
وقتی موتور سرد است به شدت شتاب بگیرید!

● جعبه دنده با اهرم کلاچ کشیده شده است.

1. کلید را در موقعیت " " بچرخانید و مطمئن  
شوید که سوئیچ توقف موتور در موقعیت  
" " قرار دارد. چراغ هشدار عیب موتور باید  
برای چند ثانیه روشن شود و سپس  
خاموش شود. احتیاط: اگر چراغ هشدار  
خاموش نشد، از نمایندگی یا ماها بخواهید  
مدار الکتریکی موتورسیکلت را بررسی کند.

2. گیربکس را به حالت خنثی تغییر دهید. چراغ  
نشانگر خنثی باید روشن شود. اگر اینطور  
نیست، از نمایندگی یا ماها بخواهید  
سیستم برقی موتورسیکلت شما را بررسی  
کند.

3. موتور را با فشار دادن دکمه استارت روشن  
کنید. اگر موتور روشن نشد، دکمه استارت  
را رها کنید، چند ثانیه صبر کنید و دوباره  
امتحان کنید. هر شروع باید تا حد امکان  
سریع باشد تا وضعیت باتری حفظ شود.

● حتی با وجود گیربکس در وضعیت خنثی، برای مدت طولانی با موتور خاموش حرکت نکنید و موتورسیکلت را برای مسافت های طولانی بکسل نکنید. گیربکس فقط زمانی که موتور کار می کند به درستی روغن کاری می شود. روغن کاری ناکافی ممکن است به گیربکس آسیب برساند.

● همیشه هنگام تعویض دنده از کلاچ استفاده کنید تا به موتور، گیربکس و قطار محرک که برای مقاومت در برابر ضربه ناشی از تعویض اجباری طراحی نشده اند، آسیب نرسانید.

## نکاتی برای کاهش مصرف

### سوخت

مصرف سوخت تا حد زیادی به سبک سواری شما بستگی دارد. برای کاهش مصرف سوخت به نکات زیر توجه کنید:

- دنده را به سرعت بالا ببرید و از سرعت بالای موتور در هنگام شتاب گیری اجتناب کنید.
- هنگام تعویض دنده، دور موتور را دور نزنید و از سرعت بالای موتور بدون بار روی موتور خودداری کنید.

● موتور را خاموش کنید، به جای اینکه آن را برای مدت طولانی در حالت بیکار قرار دهید (مثلاً در ترافیک، در چراغ های راهنمایی یا عبور از راه آهن).

## خرابی موتور

هیچ دوره ای در طول عمر موتور شما مهمتر از دوره بین 0 تا 1600 کیلومتر (1000 مایل) نیست. به همین دلیل باید مطالب زیر را با دقت مطالعه کنید.

از آنجایی که موتور کاملاً جدید است، در 1600 کیلومتر اول (1000 مایل) بار زیادی روی آن وارد نکنید. قسمت های مختلف موتور تا حد کارکرد صحیح سایش و جلا می دهند. در این مدت، از کارکرد طولانی مدت در پیچه گاز یا هر شرایطی که ممکن است منجر به گرم شدن بیش از حد موتور شود، باید اجتناب شود.

1000-0 کیلومتر (0-600 مایل)

از کارکرد طولانی مدت بالای 5000 r/min اجتناب کنید. توجه: پس از 1000 کیلومتر (600 مایل) کارکرد، روغن موتور باید تعویض شود و عنصر فیلتر روغن تعویض شود.

1600-1000 کیلومتر (600-1000 مایل) از کارکرد طولانی مدت بالای 7500 r/min اجتناب کنید.

## عملیات و نقاط مهم سواری

### پارکینگ

هنگام پارک کردن، موتور را خاموش کرده و سپس کلید را از کلید اصلی جدا کنید.

1600 کیلومتر (1000 مایل) و فراتر اکنون می‌توان وسیله نقلیه را اداره کرد و نه mally

### اطلاعیه

#### ⚠ هشدار

● از آنجایی که موتور و سیستم اگزوز ممکن است بسیار داغ شوند، در مکانی پارک کنید که عابران پیاده یا کودکان به آنها دست نزنند و بسوزند.

● در شیب یا زمین نرم پارک نکنید، در غیراین صورت ممکن است خودرو واژگون شود و خطر نشت سوخت و آتش‌سوزی افزایش یابد.

● نزدیک چمن یا سایر مواد قابل اشتعال که ممکن است آتش بگیرند پارک نکنید.

- دور موتور را از ناحیه قرمز سرعت سنج دور نگه دارید.
- در صورت بروز هرگونه مشکل در موتور در طول دوره خرابی موتور، فوراً از فروشنده یا ماها بخواهید خودرو را بررسی کند.

## هشدار ⚠️

بازرسی دوره ای، تنظیم و هنگام اجرا موتور را خاموش کنید  
روغن کاری وسیله نقلیه شما را در داخل نگه می دارد تعمیر و نگهداری مگر اینکه غیر از این  
باشد ایمن ترین و کارآمدترین شرایط ممکن است. ایمنی تعهد مالک/اپراتور وسیله  
نقلیه است. مهمترین نکات بازرسی، تنظیم و

مشخص شده است.

روغن کاری خودرو در صفحات بعدی توضیح داده شده است.

● یک موتور در حال کار دارای قطعات متحرکی است که می تواند به قسمت های بدن یا لباس گیر کند و قطعات الکتریکی می تواند باعث شوک یا آتش سوزی شود.

● کارکردن موتور در حین سرویس می تواند منجر به آسیب چشم شود،

سوختگی، آتش سوزی یا مسمومیت با مونوکسیدکربن - احتمالاً منجر به مرگ می شود. برای اطلاعات بیشتر در مورد مونوکسیدکربن به صفحه 2-2 مراجعه کنید.

## هشدار ⚠️

دیسک های ترمز، کالیپرها، درام ها و لنت ها ممکن است در حین استفاده بسیار داغ شوند. برای جلوگیری از سوختگی احتمالی، قبل از دست زدن به اجزای ترمز اجازه دهید خنک شوند.

## هشدار ⚠️

عدم نگهداری صحیح خودرو یا انجام نادرست فعالیت های تعمیر و نگهداری ممکن است خطر آسیب دیدگی یا مرگ را در حین سرویس یا هنگام استفاده از خودرو افزایش دهد. اگر با خدمات خودرو آشنایی ندارید، از نمایندگی یا ماها بخواهید تا خدمات را انجام دهد.

## کیت ابزار

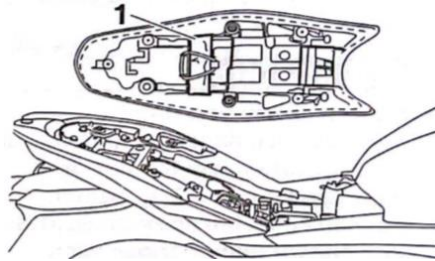

1. کیت ابزار

کیت ابزار در محل نشان داده شده است. اطلاعات موجود در این راهنما و ابزارهای ارائه شده در کیت ابزار برای کمک به شما در انجام تعمیرات پیشگیرانه و تعمیرات جزئی در نظر گرفته شده است. با این حال، یک آچار گشتاور و سایر ابزارها برای انجام صحیح کارهای تعمیر و نگهداری ضروری هستند.

## نکته

اگر ابزار یا تجربه لازم برای کار خاصی را ندارید، از فروشنده یا ماها بخواهید آن را برای شما انجام دهد.

# نگهداری و تنظیم دوره ای

## برداشتن و نصب روکش و پانل ها

پوشش و پانل های نشان داده شده باید برای انجام برخی از کارهای تعمیر و نگهداری شرح داده شده در این فصل برداشته شوند. هر بار که نیاز به برداشتن و نصب روکش یا پانل دارید به این بخش مراجعه کنید.

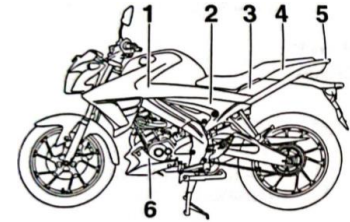

- 1. کاولینگ A
- 2. پانل A
- 3. پنل B
- 4. پنل C
- 5. پنل D
- 6. کاولینگ بی

### کاولینگ A

برای برداشتن پوشش

1. پانل B را بردارید.
2. پیچ ها و پیچ ها را بردارید، سپس روکش را بردارید.

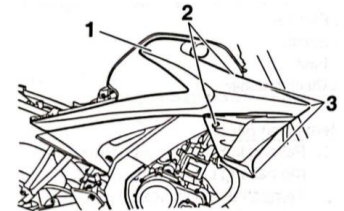

- 1. کاولینگ A
- 2. پیچ و مهره
- 3. پیچ

### برای نصب روکش

1. روکش را در موقعیت اصلی خود نصب کنید، سپس پیچ ها و پیچ ها را نصب کنید.

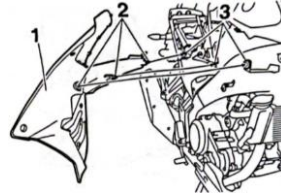

- 1. کاولینگ A
- 2. قلاب
- 3. سوراخ

2. پنل B را نصب کنید.

### کاولینگ بی

برای برداشتن پوشش

1. پیچ ها را از هر طرف بردارید، سپس روکش را بردارید.

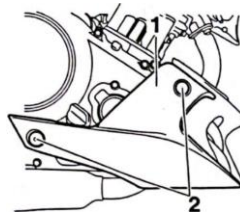

- 1. کاولینگ B
- 2. پیچ و مهره

### برای نصب روکش

روکش را در موقعیت اصلی خود نصب کنید، سپس پیچ ها و پیچ ها را نصب کنید.

### پانل A

برای برداشتن پانل 1.

1. روکش A را بردارید.
2. پیچ ها، پیچ ها و بست های سریع را بردارید، سپس پانل را بکشید.
3. کابل قفل صندلی را با برداشتن پیچ (فقط سمت چپ) جدا کنید.

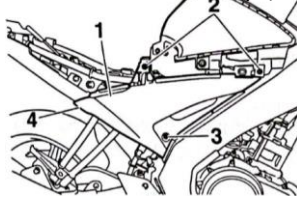

- 1. پانل A
- 2. پیچ
- 3. پیچ و مهره
- 4. بست سریع

### برای نصب پانل

1. کابل قفل صندلی را با نصب پیچ ها (فقط سمت چپ) نصب کنید.
2. پانل را در موقعیت اصلی خود قرار دهید، سپس بست سریع، پیچ و مهره و پیچ را نصب کنید.
3. روکش A را نصب کنید.

# نگهداری و تنظیم دوره ای

## چک کردن شمع

شمع یک جزء مهم موتور است که به راحتی قابل بررسی است. از آنجایی که گرما و رسوبات باعث فرسایش آهسته هر شمع می شود

1. پانل را در شمع اصلی خود قرار دهید و در موقعیت خود قرار دهید، سپس پیچ ها را سریع نصب کنید
2. اتصال دهنده ها و پیچ ها
2. صدلی را دوباره نصب کنید.

## برای برداشتن شمع

1. درپوش شمع را بردارید.

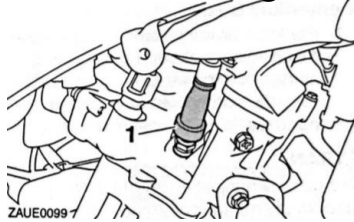

1. کلاه شمع

در تصویر با استفاده از آچار شمع موجود در کیسه ابزار.

1. پانل C
2. پیچ
3. بست سریع
4. پیچ و مهره

## برای نصب پانل

1. پانل را در شمع اصلی خود قرار دهید و در موقعیت خود قرار دهید، سپس پیچ ها را سریع نصب کنید
2. اتصال دهنده ها و پیچ ها
2. صدلی را دوباره نصب کنید.

## پنل D

برای برداشتن پانل 1.

1. پانل C را بردارید.
2. پیچ ها را بردارید، سپس پانل را بردارید.

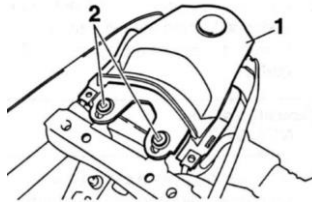

1. پنل D
2. پیچ

## برای نصب پانل

1. پانل را در حالت اصلی خود نصب کنید.

2. پنل C را نصب کنید.

## پانل B

برای حذف پانل

1. پانل C را بردارید.
2. پیچ ها را باز کنید، سپس پانل را بکشید تا جدا شود.

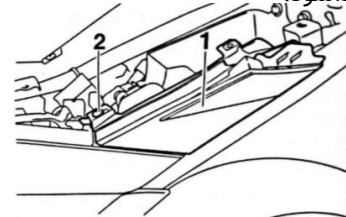

1. پانل B
2. پیچ

## برای نصب پانل

1. پانل را در موقعیت اصلی خود نصب کنید، سپس پیچ ها را نصب کنید.
2. پنل C را نصب کنید.

## پانل C

برای برداشتن پانل 1.

1. صدلی را بردارید.
2. پیچ ها، بست های سریع و پیچ ها را بردارید، سپس پانل را بردارید.

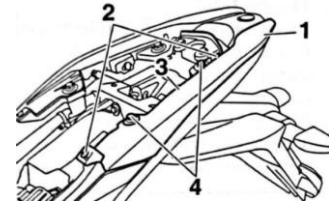

## برای نصب شمع

1. سطح واشر شمع و سطح جفت شدن آن را تمیز کنید و سپس هرگونه آلودگی را از نخ‌های شمع پاک کنید.

2. شمع را با آچار شمع نصب کنید و سپس آن را با گشتاور مشخص شده سفت کنید.

### گشتاورسفت شدن:

شمع:  
13 N·m (1.3 kgf·m, 9.6 lb·ft)

### نکته

اگر هنگام نصب شمع آچار گشتاور در دسترس نباشد، تخمین خوبی از گشتاور صحیح  $1/4 - 1/2$  دور از انگشت سفت است. با این حال، شمع باید در اسرع وقت به گشتاور مشخص شده سفت شود.

3. درپوش شمع را نصب کنید.

خودتان چنین مشکلاتی را تشخیص دهید. در عوض، از یک فروشنده یا ماها بخواید خودرو را بررسی کند.

2. شمع را از نظر فرسایش الکتروود و کربن زیاد یا رسوبات دیگر بررسی کنید و در صورت لزوم آن را تعویض کنید.

### شمع مشخص شده: NGK/MR8E9

3. شکاف شمع را با ضخامت سنج سیم اندازه‌گیری کنید و در صورت لزوم شکاف را مطابق مشخصات تنظیم کنید.

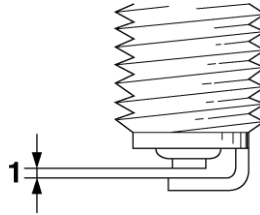

1. شکاف شمع

### شکاف شمع:

0.8-0.9 میلی‌متر (0.031-0.035 اینچ)

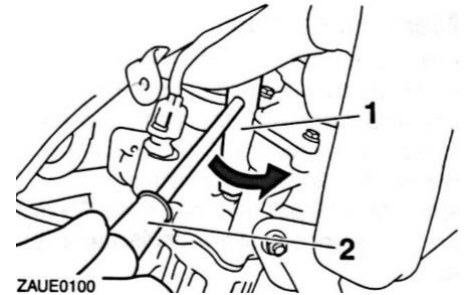

1. آچار شمع  
2. پیچ گوشتی

## برای بررسی شمع

1. بررسی کنید که عایق چینی اطراف الکتروود مرکزی شمع مایل به قهوه ای متوسط تا روشن باشد (رنگ ایده آل برای سوار شدن به وسیله نقلیه معمولی).

### نکته

اگر شمع رنگ متفاوتی را نشان دهد، موتور ممکن است به درستی کار نکند. تلاش نکنید

# نگهداری و تنظیم دوره ای

- 4 اگر روغن موتور در حد علامت حداقل سطح یا کمتر از آن است، به مقدار کافی روغن از نوع توصیه شده اضافه کنید تا آن راه به سطح صحیح برسانید.
5. میله را در سوراخ پرکننده روغن قرار دهید و سپس درپوش پرکننده روغن را ببندید.

## برای تعویض روغن موتور (با یا بدون تعویض المنت فیلتر روغن)

1. موتور را روشن کنید، آن را برای چند دقیقه گرم کنید و سپس آن را بچرخانید
2. یک ماهیتابه روغن زیر موتور قرار دهید

خاموش

- برای جمع آوری روغن مصرف شده
3. درپوش پرکننده روغن موتور و پیچ تخلیه را به همراه O-ring، فنر فشاری و صافی روغن موتور بردارید تا روغن از میل لنگ تخلیه شود. **توجه:** هنگام برداشتن پیچ تخلیه روغن موتور، حلقه O، فنر فشاری و صافی روغن می افتند. مراقب باشید که این قطعات را از دست ندهید.

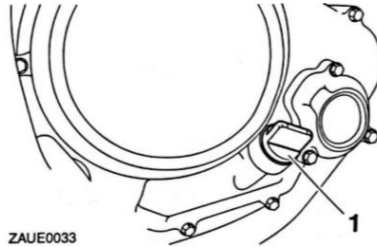

1. درپوش پرکننده روغن موتور

## نکته

روغن موتور باید بین نوک میله اندازه گیری و علامت حداکثر سطح باشد.

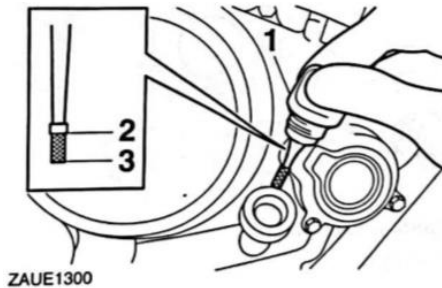

1. نشانگر روغن موتور
2. علامت سطح حداکثر
3. نوک میله روغن موتور

## روغن موتور و عنصر فیلتر روغن

سطح روغن موتور باید قبل از هر سواری بررسی شود. علاوه بر این، روغن باید در فواصل زمانی مشخص شده در نمودار نگهداری و روغن کاری دوره ای تعویض و عنصر فیلتر روغن تعویض شود.

## برای بررسی سطح روغن موتور

1. وسیله نقلیه را روی پایه مرکزی قرار دهید. یک شیب جزئی به پهلو می تواند منجر به خواندن اشتباه شود.
2. موتور را روشن کنید، آن را برای چند دقیقه گرم کنید و سپس آن را خاموش کنید.
3. چند دقیقه صبر کنید تا روغن ته نشین شود، درپوش پرکننده روغن را بردارید، میله اندازه گیری را پاک کنید، آن را دوباره داخل سوراخ پرکننده روغن قرار دهید (بدون پیچاندن آن) و سپس دوباره آن را بردارید تا سطح روغن را بررسی کنید.



## گشتاورسفت شدن:

پیچ پوشش عنصر فیلتر روغن:  
10 N·m (1.0 kgf·m, 7.4 lb·ft)

## نکته

مطمئن شوید که O-ring به درستی قرار گرفته است.

9. روکش را نصب کنید.

10. صافی روغن موتور، فنر فشاری، O-ring

جدیدو پیچ تخلیه روغن موتور را نصب

کنیدو سپس پیچ تخلیه را با گشتاور

مشخص شده سفت کنید. **توجه:** قبل از

**نصب پیچ تخلیه روغن موتور، فراموش**

**نکنید که O-ring، فنر فشاری و صافی**

**روغن را در موقعیت خود نصب کنید...**

## گشتاورسفت شدن:

پیچ تخلیه روغن موتور:  
32 N·m (3.2 kgf·m, 24 lb·ft)

11. با مقدار مشخص شده روغن موتور توصیه

شده مجدداً پر کنید و سپس درپوش

پرکننده روغن را نصب و سفت کنید.

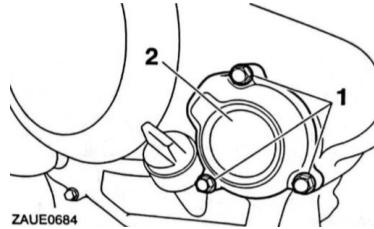

ZAU0684

1. پیچ و مهره  
2. پوشش عنصر فیلتر روغن

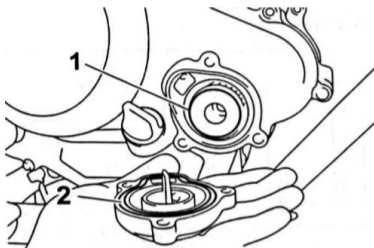

1. عنصر فیلتر روغن  
2. O-ring

8. پوشش عنصر فیلتر روغن را با نصب پیچ و

مهره ها نصب کنید، سپس آنها را با

گشتاور مشخص شده سفت کنید.

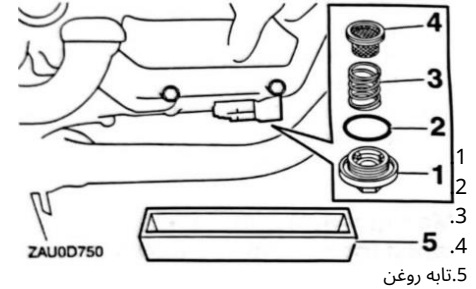

ZAU0750

1 تا 5. تابه روغن

4. صافی روغن موتور را با حلال تمیز کنید و

سپس آن را از نظر آسیب بررسی کنید و

در صورت لزوم آن را تعویض کنید.

## نکته

اگر عنصر فیلتر روغن تعویض نشد، مراحل 5 تا 9 را نادیده بگیرید.

5. پوشش B را بردارید.

6. پوشش عنصر فیلتر روغن را با برداشتن

پیچ و مهره ها جدا کنید.

# نگهداری و تنظیم دوره ای

12. موتور را روشن کنید و در حالی که نشتی روغن را بررسی می کنید، آن را برای چند دقیقه در حالت آرام قرار دهید. اگر روغن نشت کرد، فوراً موتور را خاموش کنید و علت را بررسی کنید.

13. موتور را خاموش کنید و سپس سطح روغن را بررسی کنید و در صورت لزوم آن را اصلاح کنید.

**نکته** پس از خنک شدن موتور و سیستم اگزوز، روغن ریخته شده را روی هر قسمتی پاک کنید.

## اطلاعیه

● برای جلوگیری از لغزش کلاچ (از آنجایی که روغن موتور کلاچ را نیز روان می کند)، هیچ گونه افزودنی شیمیایی را با هم مخلوط نکنید. از روغن هایی با مشخصات دیزلی "CD" یا روغن هایی با کیفیت بالاتر از تعیین شده استفاده نکنید.

علاوه بر این، از روغن های دارای برچسب استفاده نکنید «انرژی»

یا بالاتر "CONSERVING II"

● اطمینان حاصل کنید که هیچ ماده خارجی وارد میل لنگ نمی شود.

## روغن موتور پیشنهادی:

صفحه 9-1 را ببینید.

## مقدار روغن:

تعویض روغن:

0.85 لیتر (0.90 qt Imp. 0.75 US

qt) با حذف فیلتر روغن:

0.95 L) 1.00 Qt 0.84 Imp آمریکا (

## خنک کننده

سطح مایع خنک کننده باید قبل از هر سواری بررسی شود. علاوه بر این، مایع خنک کننده باید در فواصل زمانی مشخص شده در نمودار نگهداری و روغن کاری دوره ای تعویض شود.

## برای بررسی سطح مایع خنک کننده

1. وسیله نقلیه را روی پایه مرکزی قرار دهید.

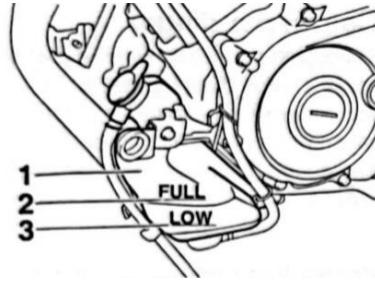

1. مخزن خنک کننده
2. علامت سطح حداکثر
3. علامت حداقل سطح

## نکته

● سطح مایع خنک کننده باید در موتور سرد بررسی شود زیرا سطح آن با دمای موتور متفاوت است.

● هنگام بررسی سطح مایع خنک کننده مطمئن شوید که خودرو مستقیماً به سمت بالا قرار گرفته است. یک شیب جزئی به پهلو می تواند منجر به خواندن نادرست شود.

2. سطح مایع خنک کننده را در مخزن خنک کننده بررسی کنید.

## نکته

مایع خنک کننده باید بین علامت های سطح حداقل و حداکثر باشد.

اگر به جای خنک کننده از آب استفاده شده است، در اسرع وقت آن را با مایع خنک کننده جایگزین کنید، در غیر این صورت سیستم خنک کننده در برابر یخ زدگی و خوردگی محافظت نمی شود. اگر آب به مایع خنک کننده اضافه شده است، از یک فروشنده یا ماها بخواهید تا ضدآب را بررسی کند.

محتوای مایع خنک کننده را در اسرع وقت منجمد کنید، در غیر این صورت کارایی مایع خنک کننده کاهش می یابد.

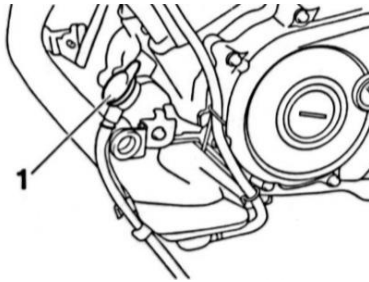

1. درپوش مخزن خنک کننده

ظرفیت مخزن خنک کننده (تا حداکثر سطح سطح):  
0.15 لیتر (Qt 0.16 آمریکا، Imp. qt 0.13)

5. روکش را نصب کنید.

3. اگر مایع خنک کننده در سطح علامت حداقل سطح یا کمتر از آن است، پوشش B را برای دسترسی به مخزن خنک کننده بردارید.
4. درپوش مخزن خنک کننده را بردارید، مایع خنک کننده را به علامت سطح حداکثر اضافه کنید و سپس درپوش مخزن را نصب کنید. **هشدار! فقط درپوش مخزن مایع خنک کننده را بردارید.** وقتی موتور داغ است هرگز سعی نکنید درپوش رادیاتور را بردارید. **توجه:** اگر مایع خنک کننده در دسترس نیست، به جای آن از آب مقطر یا آب شیرینرم استفاده کنید. از آب سخت یا آب نمک استفاده نکنید زیرا برای موتور مضر است.

# نگهداری و تنظیم دوره ای

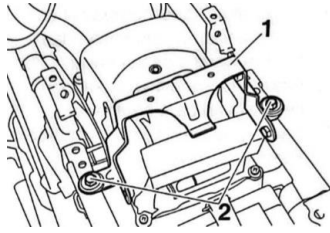

1.براکت مخزن سوخت  
2.پیچ و مهره

## تمیزکردن هوا را فیلترکنید عنصر

المنت فیلتر هوا باید در فواصل زمانی مشخص شده در نمودار نگهداری و روغن کاری دوره ای تمیز شود. اگر در مناطق غیرمعمول مرطوب یا گرد و غبار سوار می شوید، فیلتر هوا را بیشتر تمیز کنید. 1. پائل A را بردارید.

**تعویض مایع خنک کننده**  
مایع خنک کننده باید در فواصل زمانی مشخص شده در نمودار نگهداری و روغن کاری دوره ای تعویض شود. از نمایندگی یاماها بخواهید مایع خنک کننده را تعویض کند. **هشدار! وقتی موتورداغ است هرگز سعی نکنید درپوش رادیاتور را بردارید.**

6. درپوش فیلتر هوا را با باز کردن پیچ آن جدا کنید، سپس عنصر فیلتر هوا را بیرون بکشید.

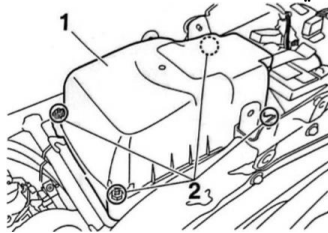

1. پوشش فیلتر هوا  
2. پیچ

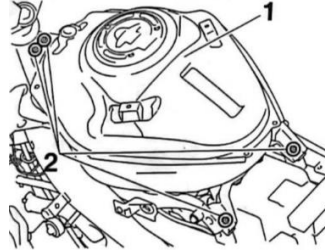

1. مخزن سوخت  
2. پیچ و مهره

4. کابل پمپ بنزین، شیلنگ سوخت و کوپلر پمپ بنزین را جدا کنید، سپس مخزن سوخت را بردارید.  
5. بست مخزن سوخت را با برداشتن پیچ و مهره ها جدا کنید.

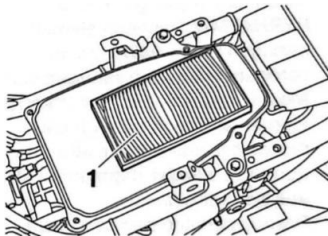

1. عنصر فیلتر هوا

7. به آرامی روی عنصر فیلتر هوا ضربه بزنید تا بیشتر گرد و غبار و کثیفی از بین برود، سپس مانند شکل، کثیفی باقیمانده را با هوای فشرده خارج کنید. در صورت آسیب دیدگی فیلتر هوا را تعویض کنید.

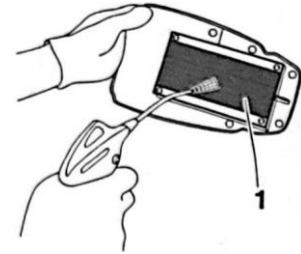

1. المنت فیلتر هوا

8. المنت فیلتر هوا را داخل محفظه فیلتر هوا قرار دهید. **توجه: مطمئن شوید که عنصر فیلتر هوا به درستی در محفظه فیلتر هوا قرار گرفته است. موتور هرگز نباید بدون نصب عنصر فیلتر هوا کار کند. در غیر این صورت ممکن است پیستون(ها) و/یا سیلندر(ها) بیش از حد فرسوده شوند.**

9. درپوش کیس فیلتر هوا را با نصب پیچ ها نصب کنید.

10. براکت مخزن سوخت را با نصب پیچ ها نصب کنید.

## نکته

اگر گرد و غبار یا آب در شلنگ چک فیلتر هوا جمع شد، گیره را بردارید و سپس دوشاخه را جدا کنید تا شلنگ تخلیه شود.

11. کابل پمپ بنزین، شلنگ سوخت و کوپلر پمپ بنزین را وصل کنید.

12. مخزن سوخت را نصب کرده و پیچ ها را ببندید.

13. درپوش مخزن سوخت را نصب کنید.

14. نصب پنل A.

## تنظیم دور موتور

دور دور موتور باید در فواصل زمانی مشخص شده در نمودار نگهداری و روغن کاری دوره ای بررسی و در صورت لزوم به شرح زیر تنظیم شود.

موتور قبل از انجام این تنظیم باید گرم باشد.

دور دور موتور را بررسی کنید و در صورت لزوم با چرخاندن پیچ تنظیم دور آرام، آن را مطابق مشخصات تنظیم کنید. برای افزایش دور آرام موتور، پیچ را در جهت (a) بچرخانید. برای کاهش سرعت دور آرام موتور، پیچ را در جهت (b) بچرخانید.

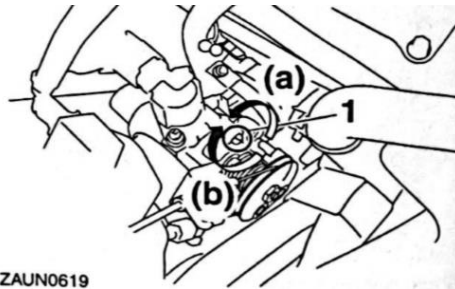

ZAUN0619

1. پیچ تنظیم دور آرام

# نگهداری و تنظیم دوره ای

**دور دور موتور:**

1300-1500 دور در دقیقه

## نکته

اگر نمی توانید سرعت مشخص شده در دور آرام را همانطور که در بالا توضیح داده شد به دست آورید، از فروشنده یا ماها بخواهید این تنظیم را انجام دهد.

## تنظیم بازی آزاد دریچه گاز

همانطور که نشان داده شده است، بازی آزاد دریچه گاز را اندازه بگیرید.

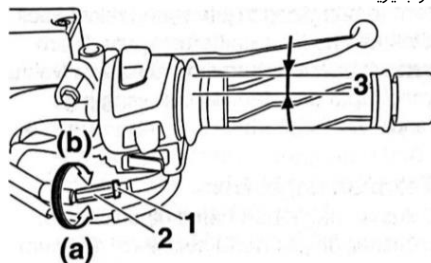

1. مهره قفل

2. مهره تنظیم

3. بازی بدون گرفتن دریچه گاز

### بازی بدون گرفتن دریچه گاز:

3.0-5.0 میلی متر (0.12-0.20 اینچ)

به صورت دوره ای بازی آزاد دریچه گاز را بررسی کنید و در صورت لزوم آن را به صورت زیر تنظیم کنید.

## نکته

قبل از بررسی و تنظیم بازی آزاد دریچه گاز، سرعت دور آرام موتور باید به درستی تنظیم شود.

1. مهره قفل را باز کنید.

2. برای افزایش بازی آزاد دریچه گاز، مهره

تنظیم را در جهت (a) بچرخانید. برای

کاهش بازی آزاد دریچه گاز، مهره تنظیم را

در جهت (b) بچرخانید.

3. مهره قفل را سفت کنید.

## فاصله سوپاپ

سوپاپ‌ها جزء مهم موتور هستند و از آنجایی که فاصله سوپاپ با استفاده تغییر می کند، باید در فواصل زمانی مشخص شده در نمودار تعمیر و نگهداری دوره ای بررسی و تنظیم شوند. در پیچه های تنظیم نشده می توانند منجر به

مخلوط هوا و سوخت نامناسب، موتور در زمان مناسب با specinoise و در نهایت آسیب موتور.

لاستیک‌های پخته شده

برای جلوگیری از این اتفاق، از فروشنده یا ماها بخواهید فاصله سوپاپ را در فواصل زمانی معین بررسی و تنظیم کنند.

## نکته

این سرویس باید در زمانی که موتور سرد است انجام شود.

## لاستیک

لاستیک‌تنها راه ارتباطی بین خودرو و جاده است. ایمنی در همه شرایط سواری به منطقه نسبتاً کوچکی از تماس جاده بستگی دارد. بنابراین، حفظ لاستیک ها در شرایط خوب و تعویض آن ها همیشه ضروری است

## فشار باد لاستیک

فشار باد لاستیک باید قبل از هر بار سواری بررسی و در صورت لزوم تنظیم شود.

## هشدار

کارکرد این وسیله نقلیه با

فشار مناسب تایر ممکن است باعث آسیب شدید یا مرگ در اثر از دست دادن کنترل شود.

● فشار باد تایر باید در لاستیک های سرد بررسی و تنظیم شود (یعنی زمانی که دمای لاستیک ها با دمای محیط برابر است).

● فشار باد تایر باید مطابق با سرعت سواری و با کل تنظیم شود

## وزن سوار، مسافر، خودرو و لوازم جانبی تایید شده است

### برای این مدل

فشار باد لاستیک (اندازه گیری شده روی لاستیک های

سرد):

**1 نفر:**

جلو (1 نفر):

200 کیلو پاسکال (2.00 kgf/cm<sup>2</sup>: عقب)

(29 psi نفر)

225 کیلو پاسکال (2.25 kgf/cm<sup>2</sup>: 33 psi

**2 نفر:**

جلو (2 نفر):

200 کیلو پاسکال (2.00 kgf/cm<sup>2</sup>

:عقب (2 نفر) (29 psi

225 کیلو پاسکال (2.25 kgf/cm<sup>2</sup>: 33

**حداکثر بار\*:**

174 کیلوگرم (384 پوند)

\* وزن کل سوار، مسافر، محموله و لوازم جانبی

## هشدار

هرگز وسیله نقلیه خود را اضافه بار نکنید. کارکرد وسیله نقلیه ای که بیش از حد بارگیری شده می تواند باعث تصادف شود.

# نگهداری و تنظیم دوره ای

پیری لاستیک های قدیمی و کهنه باید توسط متخصصین تاثیر بررسی شوند تا از مناسب بودن آنها برای استفاده بیشتر اطمینان حاصل شود.

## ⚠ هشدار

لاستیک های جلو و عقب باید از یک برند و طراحی باشند، در غیر این صورت ممکن است ویژگی های هندلینگ خودرو متفاوت باشد که می تواند منجر به تصادف شود.

پس از آزمایش های گسترده، تنها لاستیک های ذکر شده در زیر برای این مدل توسط پاماهاتایید شده اند.

### لاستیک جلو:

اندازه:

90/80-17M/C 46P

سازنده/مدل:

IRC/NF67

لاستیک عقب:

اندازه:

130/70-17M/C 62P

سازنده/مدل:

IRC/RX-01R

## ⚠ هشدار

- سوار شدن با لاستیک فرسوده خطرناک است. هنگامی که آج لاستیک شروع به نشان دادن خطوط متقاطع کرد، از فرسوده یاماها بخواهید فوراً تایر را تعویض کند.
- تعویض کلیه قطعات مربوط به چرخ و ترمز، از جمله لاستیک، باید به نمایندگی یاماها واگذار شود که دانش و تجربه حرفه ای لازم برای انجام این کار را دارد.

- پس از تعویض لاستیک با سرعت متوسط حرکت کنید زیرا ابتدا باید سطح لاستیک را "شکسته" کرد تا ویژگی های بهینه خود را ایجاد کند.

## اطلاعات تایر

این مدل مجهز به لاستیک های تیوبلس و درپچه های هوای لاستیکی است. لاستیک ها قدیمی می شوند، حتی اگر استفاده نشده باشند یا فقط گاهی اوقات استفاده شده باشند. ترک خوردن آج و لاستیک دیواره کناری، که گاهی با تغییر شکل لاشه همراه است، نشانه ای از

## بازرسی لاستیک

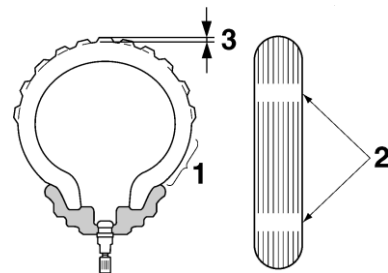

1. دیواره جانبی لاستیک

2. نشانگر سایش تایر

3. عمق آج لاستیک

لاستیک ها باید قبل از هر سواری چک شوند. اگر آج لاستیک خطوط متقاطع را نشان می دهد (حداقل عمق آج)، اگر لاستیک دارای میخ یا قطعات شیشه است، یا اگر دیواره کناری آن ترک خورده است، فوراً از نمایندگی یاماها بخواهید تایر را تعویض کند.

## حداقل عمق آج لاستیک (جلو و عقب):

1.0 میلی متر (0.04 اینچ)



## چرخ‌های ریخته گری

برای به حداکثر رساندن عملکرد، دوام و کارکرد ایمن وسیله نقلیه خود، در مورد چرخ‌های مشخص شده به نکات زیر توجه کنید.

- رینگ‌های چرخ باید قبل از هر سواری از نظر ترک، خمیدگی، تاب خوردگی یا آسیب‌های دیگر بررسی شوند. در صورت مشاهده هر گونه آسیب، از فروشنده یا ماها بخواهید چرخ را تعویض کند. حتی کوچکترین تعمیر چرخ را انجام ندهید. چرخ تغییر شکل یافته یا ترک خورده باید تعویض شود.

- هر زمان که لاستیک یا چرخ تعویض یا تعویض شده باشد، چرخ باید متعادل باشد. چرخ نامتعادل می‌تواند منجر به عملکرد ضعیف، ویژگی‌های هندلینگ نامطلوب و کاهش عمر لاستیک شود.

## تنظیم بازی آزاد اهرم کلاچ

بازی آزاد اهرم کلاچ را همانطور که در شکل نشان داده شده است اندازه بگیرید.

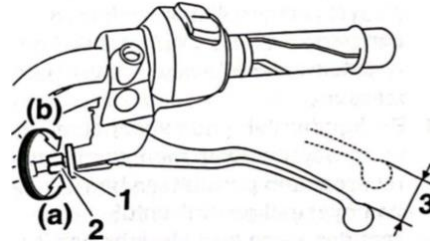

1. مهره قفلی
2. پیچ تنظیم بازی آزاد اهرم کلاچ
3. بازی بدون اهرم کلاچ

### بازی بدون اهرم کلاچ:

8.0-13.0 میلی متر (0.31-0.51 اینچ)

به صورت دوره ای بررسی کنید و در صورت لزوم طبق دستورالعمل‌های زیر تنظیم کنید.

1. درپوش لاستیکی را دوباره روی اهرم کلاچ بلغزانید.

2. مهره قفل را باز کنید.

3. برای افزایش بازی آزاد اهرم کلاچ، پیچ تنظیم

را به سمت (a) بچرخانید. برای کاهش بازی

آزاد اهرم کلاچ، پیچ تنظیم را به سمت (b)

بچرخانید.

## نکته

اگر بازی آزاد اهرم کلاچ مشخص شده را می‌توان همانطور که در بالا توضیح داد به دست آورد، مراحل 4-7 را نادیده بگیرید.

4. پیچ تنظیم اهرم کلاچ را کاملاً در جهت (a) بچرخانید تا سیم کلاچ شل شود.

5. مهره قفلی میل لنگ را باز کنید.

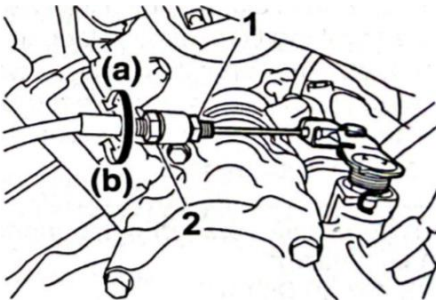

1. مهره قفلی
2. مهره تنظیم بازی آزاد اهرم کلاچ

6. برای افزایش بازی آزاد اهرم کلاچ، مهره

تنظیم آزاد اهرم کلاچ را در جهت (a)

بچرخانید. برای کاهش پخش آزاد اهرم

کلاچ، مهره تنظیم را در جهت (b)

بچرخانید.

## نگهداری و تنظیم دوره ای

عملکرد ترمزگیری، که ممکن است منجر به ازدست دادن کنترل و تصادف شود.

### بررسی بازی بدون اهرم ترمز

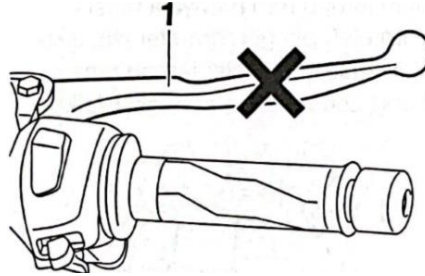

1. اهرم ترمز جلو

در انتهای اهرم ترمز نباید بازی آزاد وجود داشته باشد. اگر بازی رایگان وجود دارد، از فروشنده یا ماها بخواید سیستم ترمز را بررسی کند.

### ⚠ هشدار

احساس نرمی یا اسفنجی در اهرم ترمز می تواند نشان دهنده وجود هوا در سیستم هیدرولیک باشد. اگر در سیستم هیدرولیک هوا وجود دارد، از فروشنده یا ماها بخواید قبل از کار با خودرو، سیستم را تخلیه کند. هوادر سیستم هیدرولیک کاهش می یابد

7. مهره قفلی میل لنگ را سفت کنید.

8. مهره قفلی روی اهرم کلاچ را ببندید و سپس پوشش لاستیکی را به موقعیت اصلی خود بلغزانید.

## چک کردن پدال دنده

عملکرد پدال تعویض دنده باید قبل از هر سواری بررسی شود. اگر کارکرد نرم نیست، از فروشنده یا ماها بخواید خودرو را بررسی کند.

## سوئیچ های چراغ ترمز

چراغ ترمز توسط سوئیچ های متصل به اهرم ترمز و پدال ترمز فعال می شود. بررسی کنید که چراغ ترمز درست قبل از شروع ترمز روشن شود. در صورت لزوم، سوئیچ چراغ ترمز عقب را به صورت زیر تنظیم کنید.

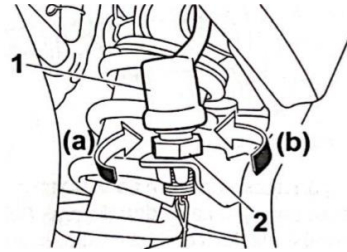

1. سوئیچ چراغ ترمز عقب

2. مهره تنظیم سوئیچ چراغ ترمز عقب

مهره تنظیم سوئیچ چراغ ترمز عقب را در حالی که کلید چراغ ترمز عقب را در جای خود نگه داشته اید بچرخانید. برای اینکه چراغ ترمز زودتر روشن شود، مهره تنظیم را در جهت (a) بچرخانید. برای اینکه چراغ ترمز بعدا روشن شود، مهره تنظیم را در جهت (b) بچرخانید.

## نکته

سوئیچ چراغ ترمز جلو باید توسط نمایندگی یا ماها سرویس شود.

## نگهداری و تنظیم دوره ای

### بررسی سطح روغن ترمز

قبل از سوار شدن، بررسی کنید که روغن ترمز بالاتراز سطح حداقل باشد. سطح روغن ترمز را با بالای سطح مخزن بررسی کنید. در صورت لزوم روغن ترمز را پر کنید.

### ترمز جلو

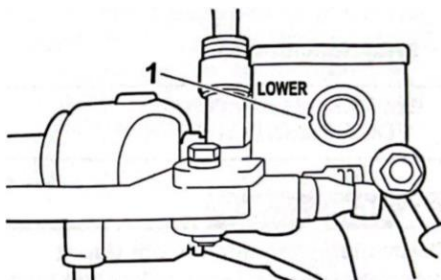

1. علامت حداقل سطح

شیارهای نشانگر تقریباً ناپدید شده اند، از یک فروشنده یا ماها بخواهید لنت های ترمز را به عنوان مجموعه جایگزین کند.

### لنت ترمز عقب

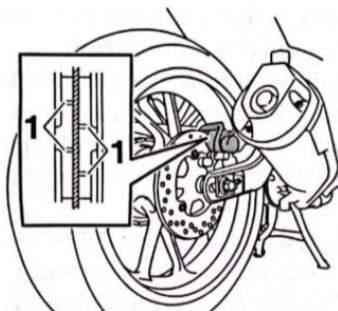

1. شیار نشانگر سایش لنت ترمز

هرلنت ترمز عقب را برای آسیب دیدگی بررسی کنید و ضخامت لنت را اندازه بگیرید. اگر لنت ترمز آسیب دیده یا اگر ضخامت لنت کمتر از 1.5 میلی متر (0.06 اینچ) باشد، از نمایندگی یا ماها بخواهید لنت های ترمز را به صورت مجموعه جایگزین کند.

### بررسی لنت ترمز جلو و عقب

لنت های ترمز جلو و عقب باید در فواصل زمانی مشخص شده در نمودار نگهداری و روغن کاری دوره ای از نظر سایش بررسی شوند.

### لنت ترمز جلو

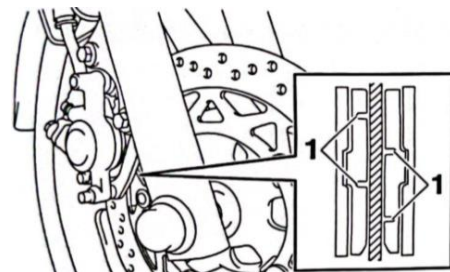

1. شیار نشانگر سایش لنت ترمز

هرلنت ترمز جلو دارای شیارهای نشانگر سایش است که به شما امکان می دهد سایش لنت ترمز را بدون نیاز به جدا کردن ترمز بررسی کنید. برای بررسی سایش لنت ترمز، شیارهای نشانگر سایش را بررسی کنید. اگر لنت ترمز تا حدی ساییده شده باشد که سایش

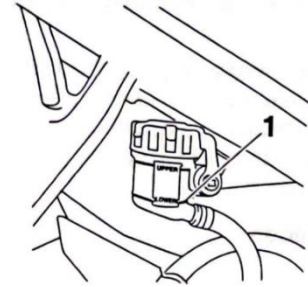

1. علامت حداقل سطح

روغن ترمز مشخص شده:  
DOT 3 یا DOT 4

### هشدار

نگهداری نادرست می تواند منجر به از دست دادن توانایی ترمز شود. این اقدامات احتیاطی را رعایت کنید:

- مایع ترمز ناکافی ممکن است به هوا اجازه ورود به سیستم ترمز را بدهد و باعث کاهش ترمز شود عملکرد
- قبل از برداشتن درپوش پرکننده را تمیز کنید. فقط از روغن ترمز DOT 3 یا DOT 4 از یک ظرف در بسته استفاده کنید.

● فقط از روغن ترمز مشخص شده استفاده کنید. در غیر این صورت، درزگیرهای لاستیکی ممکن است خراب شوند و باعث نشت شوند.

● با همان نوع روغن ترمز دوباره پر کنید. افزودن روغن ترمز غیر از DOT 3 یا DOT 4 ممکن است منجر به یک واکنش شیمیایی مضر شود.

● هنگام پر کردن مجدد مراقب باشید که آب وارد مخزن روغن ترمز نشود. آب به طور قابل توجهی نقطه جوش سیال را کاهش می دهد و ممکن است منجر به قفل شدن بخار شود.

### اطلاعیه

روغن ترمز ممکن است به سطوح رنگ شده یا قطعات پلاستیکی آسیب برساند. همیشه مایع ریخته شده را فوراً تمیز کنید.

با سایش لنت ترمز، کاهش تدریجی سطح روغن ترمز طبیعی است. سطح پایین روغن ترمز ممکن است نشان دهنده ساییدگی لنت ترمز و/یا نشتی سیستم ترمز باشد. بنابراین، احتمالاً نشتی های ترمز را از نظر سایش و سیستم ترمز را از نظر نشتی بررسی کنید. اگر ترمز

سطح مایع به طور ناگهانی پایین می آید، از یک فروشنده یا ماها بخواهید که علت را قبل از سوار شدن بیشتر بررسی کند.

# نگهداری و تنظیم دوره ای

4. اگر شلی زنجیر درایو نادرست است، آن را

به صورت زیر تنظیم کنید. **اطلاعیه:**  
کنشش نامناسب موتور و سایر اجزای حیاتی را تحت فشار قرار داده و باعث لغزش یا شکستن زنجیر می شود. برای جلوگیری از این امر، کنشش زنجیر را در محدوده های مشخص شده نگه دارید.

**برای تنظیم شلی زنجیر درایو قبل از تنظیم شلی زنجیر درایو با فروشنده یا ماها مشورت کنید.**  
1. مهره قفل را در هر انتهای بازو باز کنید.

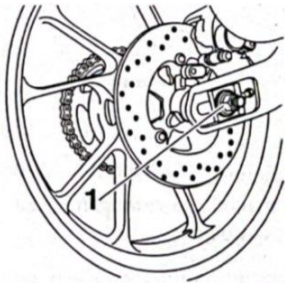

1. مهره محور چرخ

2. برای سفت کردن زنجیر محرک، مهره تنظیم شلی زنجیر درایو را در هر انتهای بازو در جهت (a) بچرخانید. برای شل کردن زنجیر محرک، مهره تنظیم را در هر انتهای بازو در جهت (b) بچرخانید و سپس چرخ عقب را به جلو فشار دهید.

## شلی زنجیر درایو

شلی زنجیر درایو باید باشد ازیک فروشنده یا ماها بخواهید آن را عوض کند روغن ترمز در فواصل زمانی مشخص شده قبل از هر سواری بررسی می شود و در صورت لزوم تعمیر و نگهداری دوره ای و روغن کاری را تنظیم می کند.

## برای بررسی شلی زنجیر درایو

1. موتور سیکلت را روی پایه مرکزی قرار دهید.
2. گیربکس را در موقعیت خنثی قرار دهید.
3. شلی زنجیر درایو را مطابق شکل اندازه گیری کنید.

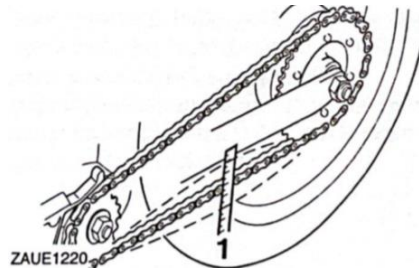

1. شلی زنجیر درایو

## شلی زنجیر محرک:

30.0-40.0 میلی متر (1.18-1.57 اینچ)

## تعویض روغن ترمز

ازیک فروشنده یا ماها بخواهید آن را عوض کند روغن ترمز در فواصل زمانی مشخص شده قبل از هر سواری بررسی می شود و در صورت لزوم تعمیر و نگهداری دوره ای و روغن کاری را تنظیم می کند. نموداریون. علاوه بر این، مهره و موم روغن سیلندر اصلی ترمز و کالیپر و همچنین شلنگ ترمز را در فواصل زمانی ذکر شده در زیر یا هر زمان که آسیب دیده یا نشتی دارد تعویض کنید.

- مهره موم روغن: هر دو سال یکبار تعویض کنید.
- شلنگ ترمز: هر چهار سال یکبار تعویض کنید.

## نکته

با استفاده از علامت های تراز روی هر کش کش زنجیر محرک، مطمئن شوید که هر دو کش کش زنجیر برای تراز مناسب چرخ ها در یک موقعیت قرار دارند.

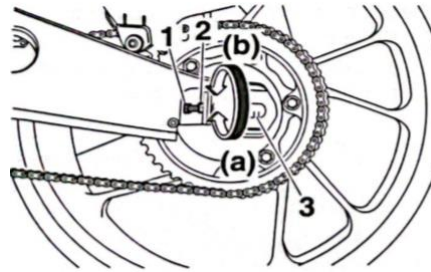

1. قفلی

2. مهره تنظیم زنجیر شل

3. علائم تراز

3. مهره محور را ببندید و سپس مهره های قفلی را با گشتاورهای مشخص شده ببندید.

## گشتاورهای سفت شدن:

مهره محور:

مهره قفل 59 (44 lb·ft) 59 kgf·m

5.9 (N·m)

12 lb·ft (1.6 kgf·m) 16 N·m

4. مطمئن شوید که کشنده های زنجیر درایو در یک موقعیت قرار دارند، شلی زنجیر درایو درست است و زنجیر درایو به آرامی حرکت می کند.

## تمیزکردن و روغن کاری زنجیره محرک

زنجیردرایو باید در فواصل زمانی مشخص شده در نمودار نگهداری و روغن کاری دوره ای تمیز و روغن کاری شود، در غیر این صورت به سرعت فرسوده می شود، به خصوص هنگام سوارشدن در مناطق گرد و غبار یا مرطوب. زنجیره درایو را به شرح زیر سرویس کنید.

### اطلاعیه

**زنجیردرایو باید پس از شستشوی موتور سیکلت، سوار شدن در باران یا سوار شدن در مناطق مرطوب روغن کاری شود.**

1. تمام کثیفی ها و گل و لای را از زنجیر درایو بایک برس یا پارچه پاک کنید.

### نکته

برای تمیز کردن کامل، از فروشنده یاماها بخواهید زنجیر درایو را جدا کند و آن را در حلال خیس کند.

2. روان کننده زنجیر یاماها یا روان کننده زنجیر مناسب دیگر را روی کل زنجیره اسپری کنید و مطمئن شوید که تمام صفحات جانبی و غلتک ها به اندازه کافی روغن کاری شده باشند.

## بررسی و روغن کاری کابل ها

عملکرد کلبه کابل های کنترل و وضعیت کابل ها باید قبل از هر سواری بررسی شود و در صورت لزوم کابل ها و انتهای کابل ها روغن کاری شوند. اگر کابل آسیب دیده یا به آرامی حرکت نمی کند، از نمایندگی یاماها بخواهید آن را بررسی کرده یا آن را تعویض کنید. **هشدار!**

**آسیب به محفظه بیرونی کابل ها ممکن است منجر به زنگ زدگی داخلی و ایجاد اختلال در حرکت کابل شود. برای جلوگیری از شرایط ناامن، کابل های آسیب دیده را در اسرع وقت تعویض کنید.**

### روان کننده توصیه شده:

روان کننده کابل یاماها یا روان کننده کابل مناسب دیگر

## کنترل و روغن کاری دسته و کابل دریچه گاز

عملکرد دستگیره دریچه گاز باید قبل از هر سواری بررسی شود. علاوه بر این، کابل باید توسط فروشنده یاماها در فواصل زمانی مشخص شده در نمودار تعمیر و نگهداری دوره ای روغن کاری شود.

کابل دریچه گاز مجهز به پوشش لاستیکی است. مطمئن شوید که پوشش به طور ایمن نصب شده است. با وجود اینکه پوشش به درستی نصب شده است، کابل را به طور کامل در برابر ورود آب محافظت نمی کند. بنابراین، هنگام شستشوی خودرو مراقب باشید که آب رامستقیماً روی درپوش یا کابل نریزید. اگر کابل یا پوشش کثیف شد، با یک پارچه مرطوب پاک کنید.



## نگهداری و تنظیم دوره ای

### بررسی و روغن کاری پدال ترمز و تعویض دنده

عملکرد پدال ترمز و پدال تعویض دنده باید قبل از راندن موتورسیکلت بررسی شود و در صورت لزوم، لولاها باید روغن کاری شوند.

پدال ترمز

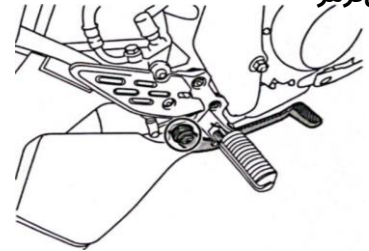

اهرم تعویض دنده



### چک کردن و روغن کاری اهرم های ترمز و کلاچ

عملکرد اهرم های ترمز و کلاچ باید قبل از هر سواری بررسی شود و در صورت لزوم، محورهای اهرم روغن کاری شوند.

اهرم ترمز

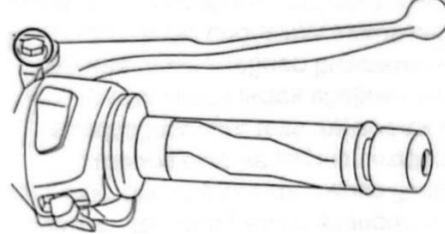

اهرم کلاچ

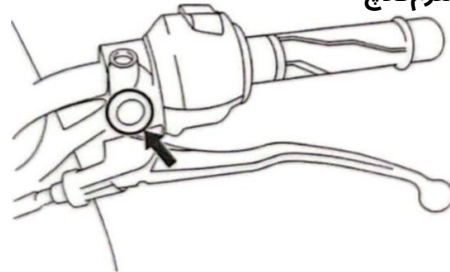

روان کننده های توصیه شده:

اهرم ترمز:

گریس سیلیکونی

اهرم کلاچ:

گریس بر پایه صابون لیتیوم

توصیه کنید روان کننده ترمیم شده:

لیتیو گریس مبتنی بر صابون m

## نگهداری و تنظیم دوره ای

### روانکاری محورهای بازو چرخشی

پیوت‌های اسلحه شناور باید توسط فروشنده یا ماهادِر فواصل زمانی مشخص شده در نمودار نگهداری و روغن کاری دوره ای روغن کاری شوند.

**روان کننده توصیه شده:**  
گریس بر پایه صابون لیتیوم

**روان کننده توصیه شده:**  
گریس بر پایه صابون لیتیوم

### بررسی و روغن کاری پایه و پایه کناری

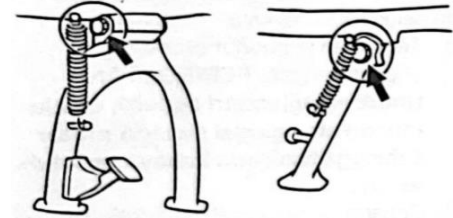

عملکرد پایه و پایه کناری باید قبل از هر سواری بررسی شود و در صورت لزوم پیوت ها و سطوح تماس فلز و فلز باید روغن کاری شوند.

### هشدار

اگر پایه یا پایه کناری به آرامی بالا و پایین نمی‌رود، از نمایندگی یا ماهادِر آن را بررسی یا تعمیر کنید. در غیر این صورت، پایه یا پایه کناری می‌تواند با زمین تماس بگیرد و حواس ابراتور را پرت کند و در نتیجه کنترل احتمالی از دست برود.

## چک کردن چنگال جلو

وضعیت و عملکرد چنگال جلو باید در فواصل زمانی مشخص شده در نمودار نگهداری و روغن کاری دوره ای به شرح زیر بررسی شود.

## برای بررسی وضعیت

لوله های داخلی را از نظر خراش، آسیب و نشتبیش از حد روغن بررسی کنید.

## برای بررسی عملیات

1. وسیله نقلیه را روی یک سطح صاف قرار دهید و آن را در وضعیت عمودی نگه دارید. **هشدار! برای جلوگیری از آسیب، خودرو را محکم نگه دارید تا خطر سقوط آن وجود نداشته باشد.**

2. در حالی که ترمز جلو را فشار می دهید، چندین بار دسته فرمان را به شدت به سمت پایین فشار دهید تا بررسی کنید که آیا چنگال جلو فشرده می شود و به آرامی بازمی گردد.

## کنترل فرمان

فرسوده یا شل بودن یاتاقان های فرمان ممکن است باعث ایجاد خطر شود. بنابراین عملکرد فرمان باید در فواصل زمانی مشخص شده در نمودار نگهداری و روغن کاری دوره ای به شرح زیر بررسی شود.

1. وسیله نقلیه را روی پایه مرکزی قرار دهید. **هشدار! برای جلوگیری از آسیب، خودرو را محکم نگه دارید تا خطر سقوط آن وجود نداشته باشد.**

2. انتهای پایینی پایه های چنگال جلو را بگیرید و سعی کنید آنها را به جلو و عقب ببرید. اگر بازی رایگانی احساس می شود، از روشنده یاماها بخواهید که آن را چک کرده یا فرمان را تعمیر کنید.



### اطلاعیه

**اگر آسیب دیدید یا چنگال جلو به خوبی کار نمی کند، از نمایندگی یاماها آن را بررسی یا تعمیر کنید.**

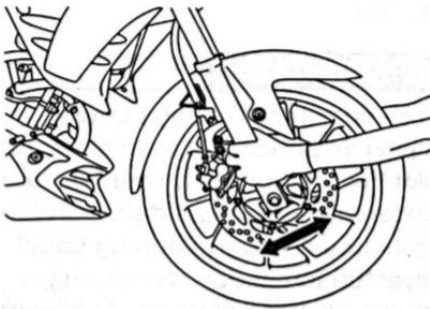

# نگهداری و تنظیم دوره ای

- چشم ها: به مدت 15 دقیقه با آب بشویید و سریع بخوابید
- مراقبت های پزشکی
- باتری ها گاز هیدروژن انفجاری تولید می کنند. بنابراین، جرقه، شعله، سیگار و غیره را از باتری دور نگه دارید و هنگام شارژ آن در فضای بسته، تهویه کافی را فراهم کنید.

- این و همه باتری ها را از دسترس کودکان دور نگه دارید.

## اطلاعیه

سعی نکنید مهر و موم سلول باتری را بردارید، زیرا این کار برای همیشه به باتری آسیب می رساند.

## باتری

باتری زیر صندلی قرار دارد.

این مدل مجهز به باتری (Lead Acid Valve Regulated) VRLA می باشد. نیازی به بررسی الکترولیت یا اضافه کردن آب مقطر نیست. با این حال، اتصالات سرب باتری باید بررسی و در صورت لزوم سفت شود.

## بررسی بلبرینگ چرخ

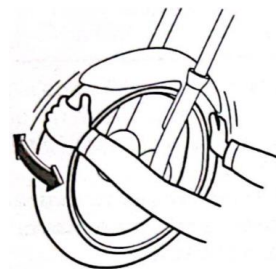

بلبرینگ چرخ های جلو و عقب باید در فواصل زمانی مشخص شده در نمودار نگهداری و روغن کاری دوره ای بررسی شوند. اگر در تویی چرخ بازی وجود دارد یا اگر چرخ به آرامی نمی چرخد، از فروشنده یا ماها خواهید بلبرینگ چرخ هارا بررسی کند.

## ⚠ هشدار

● الکترولیت سمی و خطرناک است زیرا حاوی اسید سولفوریک است که باعث سوختگی شدید می شود. از هرگونه تماس با پوست، چشم یا لباس خودداری کنید و همیشه هنگام کار در کنار باتری از چشمان خود محافظت کنید. در صورت تماس، کمک های اولیه زیر را انجام دهید.

باآب فراوان شستشو دهید

• EXTERNAL:

• داخلی: مقدار زیادی آب یا شیر بنوشید و فوراً با پزشك تماس بگیرید.

## برای شارژ باتری

اگر به نظر می رسد که باتری تخلیه شده است، از نمایندگی یا ماها بخواهید در اسرع وقت باتری را شارژ کند. به خاطر داشته باشید که اگر وسیله نقلیه مجهز به لوازم جانبی الکتریکی اختیاری باشد، باتری سریعتر تخلیه می شود.

## اطلاعیه

**Regulated Lead Acid (برای شارژ باتری Valve) VRLA** به یک شارژر باتری مخصوص (ولتاژ ثابت) نیاز است. استفاده از شارژر باتری معمولی به باتری آسیب می رساند.

## برای ذخیره باتری

1. اگر وسیله نقلیه برای بیش از یک ماه استفاده نمی شود، باتری را خارج کرده، آن را کاملاً شارژ کنید و سپس آن را در جای خشک و خنک قرار دهید. **توجه:** هنگام خارج کردن باتری، حتماً کلید اصلی را خاموش کنید، سپس قبل از جدا کردن سیم مثبت، سیم منفی را جدا کنید.

2. اگر باتری بیش از دو ماه ذخیره می شود، حداقل یک بار در ماه آن را بررسی کنید و در صورت لزوم آن را به طور کامل شارژ کنید.

3. قبل از نصب باتری را کاملاً شارژ کنید. **توجه:** هنگام نصب باتری، حتماً کلید اصلی را خاموش کنید، سپس قبل از اتصال سیم منفی، سیم مثبت را وصل کنید.

4. پس از نصب، مطمئن شوید که سیم های باتری به درستی به پایه های باتری متصل شده اند.

## اطلاعیه

باتری را همیشه شارژ نگه دارید. نگهداری باتری خالی می تواند باعث آسیب دائمی باتری شود.

## تعویض فیوزها

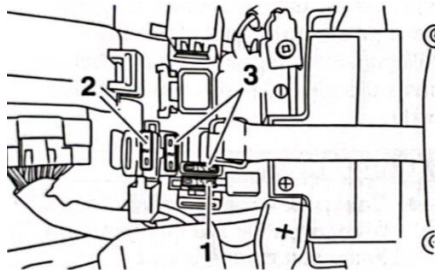

1. فیوز اصلی
2. فیوز لوازم جانبی
3. فیوز یدکی

نگهدارنده فیوز در زیر صندلی قرار دارد.

در صورت سوختن فیوز، آن را به شرح زیر تعویض کنید.

1. کلید را روی " " قرار دهید و تمام مدارهای الکتریکی را خاموش کنید.
2. فیوز سوخته را بردارید و سپس یک فیوز جدید با آمپراژ مشخص شده نصب کنید. **هشدار!** فیوز با درجه آمپر بالاتر از مقدار توصیه شده استفاده نکنید تا از آسیب دیدگی شدید به سیستم الکتریکی و احتمالاً آتش سوزی جلوگیری کنید.

# نگهداری و تنظیم دوره ای

## چراغ جلو

این مدل مجهز به چراغ های جلو از نوع LED است.  
اگر چراغ جلو روشن نشد، از نمایندگی یا ماها  
بخواهید مدار الکتریکی را بررسی کند.

## چراغ کمکی

این مدل مجهز به چراغ کمکی از نوع LED می  
باشد.  
اگر چراغ کمکی کار نمی کند، از نمایندگی  
یا ماها بخواهید آن را بررسی کند.

**هیچ فیلم یا برجسیبی را به لنز چراغ جلو  
وصل نکنید.**

فیوزهای مشخص شده:  
فیوز اصلی:  
15.0 A  
فیوز لوازم جانبی:  
2.0 A

3. کلید را روی « $\odot$ » و روشن کنید  
مدارهای الکتریکی برای بررسی اینکه آیا  
دستگاهها کار می کنند یا خیر.
4. اگر فیوز بلافاصله دوباره منفجر شد، از  
نمایندگی یا ماها بخواهید سیستم برق را  
بررسی کند.

## چراغ عقب / ترمز

این مدل مجهز به چراغ عقب / ترمز از نوع LED است.  
اگر چراغ ترمز عقب روشن نشد، از نمایندگی یا ماها بخواهید آن را بررسی کند.

## تعویض لامپ چراغ راهنما

1. با برداشتن پیچ نگهدارنده لنز، لنز چراغ راهنما را بردارید.

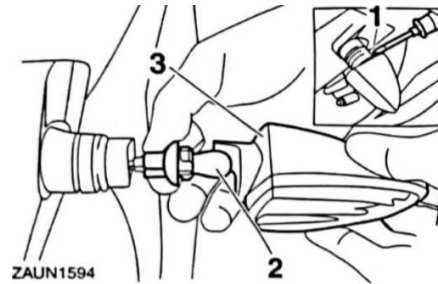

1. پیچ  
2. لامپ  
3. نگهدارنده لنز

2. لامپ شکسته را با فشار دادن به داخل و چرخاندن آن در خلاف جهت عقربه های ساعت بردارید.

3. لامپ جدید را در پریز قرار دهید، آن را فشار دهید و در جهت عقربه های ساعت بچرخانید تا متوقف شود.

4. با نصب پیچ نگهدارنده لنز را نصب کنید.  
**اطلاعیه:** پیچ نگهدارنده را بیش از حد سفت نکنید، زیرا ممکن است به لنز آسیب برساند.

# نگهداری و تنظیم دوره ای

## برای نصب چرخ جلو

1. چرخ را بین پایه های چنگال جلو بلند کنید.
2. محور را وارد کرده و مهره محور را نصب کنید.
3. چرخ را پایین بیاورید تا زمانی که زمین را لمس کند.
4. با نصب پیچ، کالیپر ترمز را نصب کنید.

### نکته

قبل از نصب کالیپر ترمز روی دیسک ترمز، از وجود فضای کافی بین لنت های ترمزاطمینان حاصل کنید.

5. با نصب پیچ، نگهدارنده شلنگ ترمز را نصب کنید.
6. پیچ و مهره های اکسل و کالیپر ترمز را باگشتاور مشخص شده سفت کنید.

4. با برداشتن پیچ، کالیپر ترمز را بردارید.

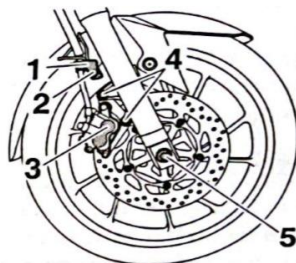

1. نگهدارنده شلنگ ترمز
2. پیچ و مهره
3. کالیپر ترمز
4. پیچ های کالیپر ترمز
5. محور

5. مهره محور جلو را بردارید.  
6. محور را بردارید، سپس چرخ را بردارید.  
**اطلاعیه: پس از برداشتن کالیپر ترمز ترمز نکتید، ممکن است باعث کنده شدن لنت ترمز شود.**

## چرخ جلو

### برای برداشتن چرخ جلو

**برای جلوگیری از آسیب، خودرو را محکم نگه دارید تا خطر سقوط آن وجود نداشته باشد.**

1. مهره محور جلو و پیچ کالیپر ترمز را باز کنید.

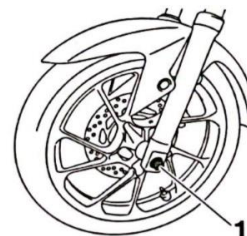

1. مهره محور

2. موتور سیکلت را به صورت عمودی روی پایه مرکزی قرار دهید.
3. نگهدارنده شلنگ ترمز را با برداشتن پیچ و مهره جدا کنید.



## گشتاورسفت شدن:

محور:

پیچ و مهره های کالیبر ترمز 40 نیوتن متر (4.0)

کیلوگرم بر متر، 30 پوند- فوت):

35 N·m (3.5 kgf·m, 26 lb·ft)

7. فرمان را چند بار محکم به پایین فشار دهید تا بررسی کنید چنگال جلو به درستی کار می کند.

## چرخ عقب

### برای برداشتن چرخ عقب

برای جلوگیری از آسیب، خودرو را محکم نگه دارید تا خطر سقوط آن وجود نداشته باشد.

1. محفظه زنجیر را با برداشتن پیچ و مهره و یقه جدا کنید.

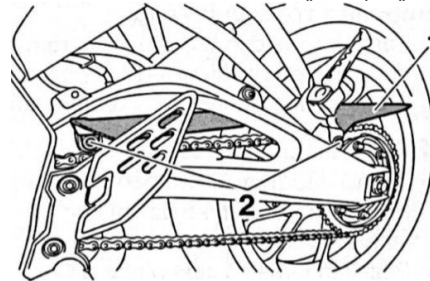

1. پوشش زنجیر درایو

2. پیچ و مهره

2. مهره محور را باز کنید.

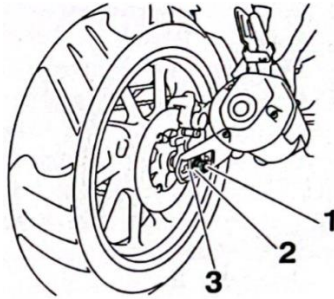

1. مهره محور

2. واشر

3. تنظیم زنجیر

3. موتور سیکلت را روی پایه مرکزی قرار دهید.

4. مهره محور، واشر (حلقه) و کشنده زنجیر را بردارید.

5. مهره های تنظیم کشش زنجیر درایو را در دوسر بازوی چرخان باز کنید.

6. پیچ های تنظیم کشش زنجیر محرک را کاملاً در جهت (a) بچرخانید و چرخ را به جلوفشار دهید.

# نگهداری و تنظیم دوره ای



1. نگهدارنده اسلات

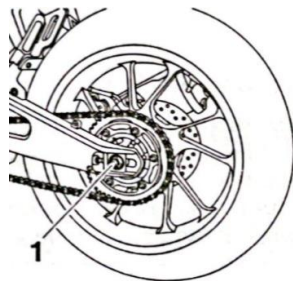

1. محور

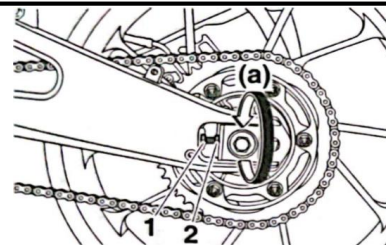

1. مهره قفلی  
2. پیچ تنظیم تنش زنجیر

7. زنجیر درایو را از چرخ دنده عقب جدا کنید.

## برای نصب چرخ عقب

1. براکت چرخ و کالیپر ترمز را با قرار دادن

محور با واشر و زنجیر کش از سمت چپ

نصب کنید.

2. زنجیر درایو را روی چرخ دنده عقب نصب کنید.

3. کش زنجیر و مهره محور و واشر (حلقه) را نصب کنید، سپس شلی زنجیر را تنظیم کنید.

4. موتورسیکلت را از پایه مرکزی پایین بیاورید تا چرخ عقب با زمین برخورد کند، سپس پایه جانبی را پایین بیاورید.

5. مهره محور را ببندید، سپس مهره قفل تنظیم کننده زنجیر را با گشتاور مشخص شده ببندید.

## نکته

● اگر جدا کردن زنجیر محرک دشوار است، ابتدا محور را بردارید، سپس چرخ را بلند کنید تا زنجیر محرک از چرخ دنده عقب جدا شود.

## نکته

● وقتی می خواهید چرخ را بردارید یا نصب کنید، زنجیر درایو نیازی به جدا شدن ندارد.

● فراموش نکنید که نگهدارنده روی براکت کالیپر ترمز را در شیار بازوی چرخان قرار دهید.

● قبل از نصب چرخ از وجود فضای کافی بین لنت های ترمز اطمینان حاصل کنید.

8. در حالی که براکت کالیپر ترمز را نگه می دارید، محور را همراه با واشر و کشنده زنجیره بیرون بکشید، سپس چرخ را بردارید. **اطلاعیه: پس از برداشتن چرخ و دیسک ترمز ترمز نکنید، زیرا ممکن است باعث جدا شدن لنت ترمز شود.**

گشتاورهای سفت شدن:

مهره محور:

مهره قفل 59 (44 lb·ft) 59 kgf·m

5.9 (N·m)

(12 lb·ft) 1.6 kgf·m (16 N·m)

6. محفظه زنجیر را با نصب پیچ و یقه نصب کنید.

**عیب یابی**  
اگرچه موتورسیکلت های یاماها قبل از ارسال از کارخانه مورد بازرسی کامل قرار می گیرند، اماممکن است در حین کار مشکلی ایجاد شود. هر گونه مشکل در سیستم های سوخت، تراکم یا احتراق، به عنوان مثال، می تواند باعث شروع ضعیف و کاهش قدرت شود.

نمودارهای عیب یابی زیر نشان دهنده روش های سریع و آسان برای بررسی این سیستم های حیاتی است. با این حال، اگر موتورسیکلت شما نیاز به تعمیر داشت، آن را به نمایندگی یاماها ببرید که تکنسین های ماهر آن ابزار، تجربه و دانش لازم را برای تعمیر صحیح موتورسیکلت دارند.

فقط از قطعات اصلی یاماها استفاده کنید. قطعات تقلیدی ممکن است شبیه قطعات یاماها به نظر برسند، اما اغلب پایین تر هستند، عمر مفید کمتری دارند و می توانند منجر به قبض های گران تعمیر شوند.

**هشدار** 

هنگام بررسی سیستم سوخت، سیگار نکشید و مطمئن شوید که هیچ شعله باز یا جرقه ای در منطقه وجود ندارد، از جمله چراغ های راهنما از آب.

**بخاری یا کوره. بخارات بنزین یا بنزین می توانند مشتعل شوند یا از بین بروند. منفجر شود که باعث آسیب شدید یا آسیب مالی شود.**

## نمودارهای عیب یابی

### مشکلات راه اندازی یا عملکرد ضعیف موتور

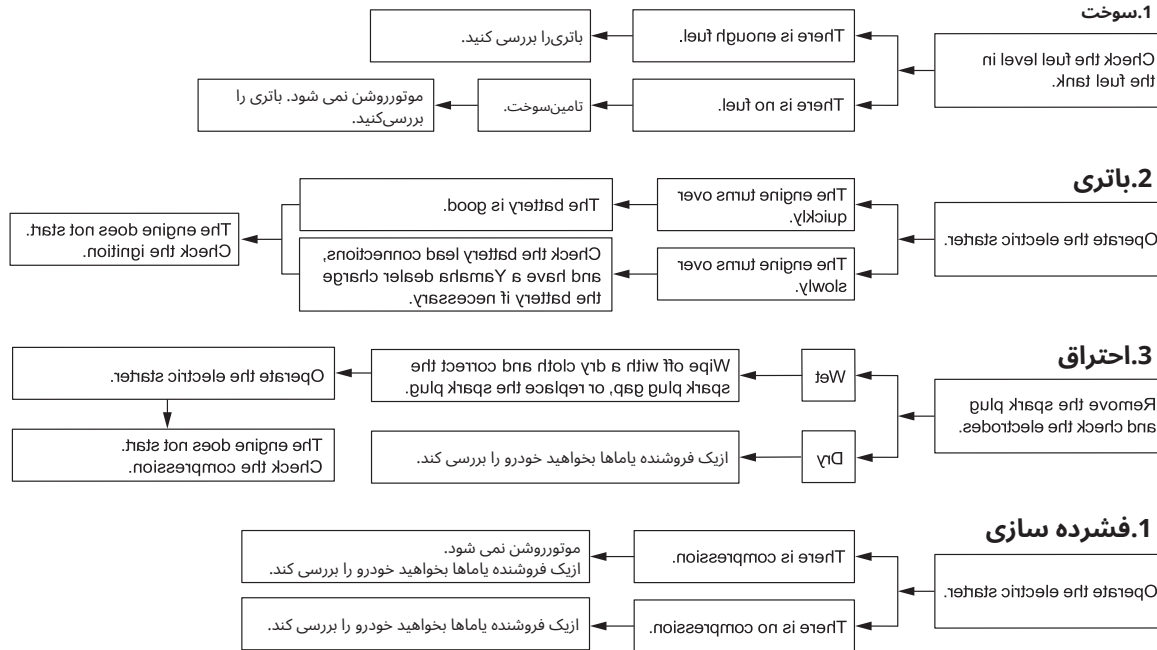

- وقتی موتور و رادیاتور داغ هستند درپوش رادیاتور را بردارید. مایع داغ و بخار سوخته ممکن است تحت فشار خارج شود که می تواند باعث آسیب جدی شود. حتما صبر کنید تا موتور خنک شود.
- پس از برداشتن پیچ و مهره نگهدارنده درپوش رادیاتور، یک پارچه ضخیم مانند حوله را روی درپوش رادیاتور قرار دهید و سپس به آرامی درپوش را در خلاف جهت عقربه های ساعت بچرخانید تا فشار باقیمانده خارج شود. هنگامی که صدای خش خش قطع شد، درحالی که آن را در خلاف جهت عقربه های ساعت می چرخانید، آن را فشار دهید و سپس درپوش را بردارید.

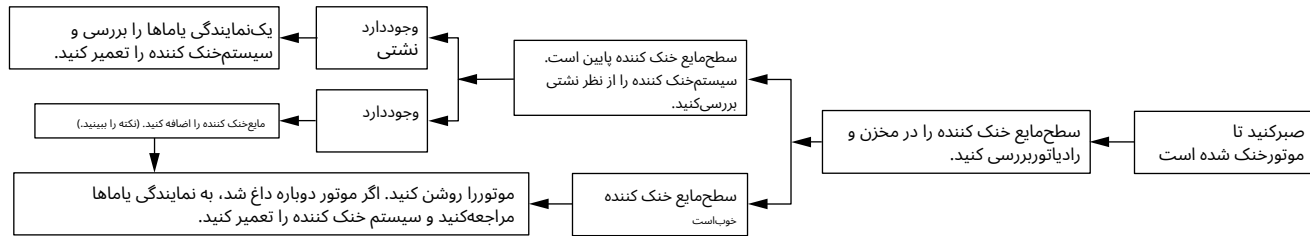

## نکته

اگر مایع خنک کننده در دسترس نیست، می توان به طور موقت از آب لوله کشی استفاده کرد، مشروط بر اینکه در اسرع وقت به خنک کننده توصیه شده تغییر یابد.

# نگهداری و نگهداری موتور سیکلت

روی مهر و موم ها، واشرها، چرخ دنده ها، زنجیرمحرک و چرخ قرار می گیرد  
محورها همیشه کثیفی و چربی زدا را با آب بشویید.

## تمیز کردن

### اطلاعیه

با این حال، روی یک ماشین دیده می شود، اما باعث کاهش آن می شود. از استفاده از چرخ اسیدی قوی خودداری کنید از ظاهر کلی یک موتور پاک کننده ها فقط مخصوص زوای چرخ و تسمه یا شرایط گارانتی مطابقت دارد، بلکه ظاهر موتور سیکل را پاک کنید. اگر چنین محصولاتی را افزایش می دهد و عملکرد آن را بهینه می کند.

کثیفی های که به سختی پاک می شوند استفاده می شوند، پاک کننده را بیش از زمان توصیه شده روی ناحیه آسیب دیده رها نکنید. همچنین، محل را کاملاً با آب بشویید، فوراً آن را خشک کنید و سپس یک اسپری محافظ در برابر خوردگی بمالید.

## قبل از تمیز کردن

1. خروجی صدا خفه کن را با پلاستیک بیوشانید

کیسه پس از خنک شدن موتور ● تمیز کردن نامناسب می تواند آسیب برساند پائین

2. مطمئن شوید که همه درپوش ها و درپوش ها وجود دارد پانل ها، شیشه جلو، چراغ جلو و همچنین تمام کوپل ها و کانکتورهای الکتریکی، از جمله درپوش شمع، کاملاً نصب شده اند.

3. کثیفی های بسیار سرسخت مانند روغن سوخته روی میل لنگ را با یک ماده چربی گیر و برس پاک کنید، اما هرگز چنین موادی را به کار نبرید.

## احتیاط رنگ مات

### اطلاعیه

برخی از مدل ها مجهز به قطعات رنگی مات هستند. قبل از تمیز کردن خودرو، حتماً با یک فروشنده یا ماها مشورت کنید تا در مورد چه محصولاتی استفاده کنید. استفاده از برس، محصولات شیمیایی خشن یا ترکیبات پاک کننده هنگام تمیز کردن این قطعات باعث خراشیدگی یا آسیب به سطح آنها می شود. واکس همچنین نباید روی هیچ قسمتی که رنگ مات دارد اعمال شود.

با استفاده از آب فراوان، باقیمانده مواد شوینده را از بین ببرید، زیرا برای قطعات پلاستیکی مضر است.

● از هیچ محصول شیمیایی خشن روی قطعات پلاستیکی استفاده نکنید. حتماً از استفاده از پارچه‌ها یا اسفنج‌هایی که با محصولات تمیز کننده قوی یا ساینده، حلال یا رقیق کننده، سوخت تماس داشته اند خودداری کنید.

(بنزین)، زنگ زدا یا خاک را با آب گرم، ملایم پاک

## الکترولیت

● از شوینده‌های پرفشار یا شوینده‌های جت‌بخار استفاده نکنید زیرا باعث نشت آب و خراب شدن آنها در قسمت‌های زیر می‌شود: مهر و موم (بلبرینگ‌های چرخ و بازو، چنگال و ترمز)

قطعات الکتریکی (کوپلرها، بعد از سوار شدن در باران یا نزدیک دریا اتصال دهنده‌ها،

ابزار،

سوئیچ‌ها و چراغ‌ها)، تنفس بعد از هر کدام مراحل زیر را انجام دهید شینلنگ‌ها و دریچه‌ها

سوار شدن در باران یا نزدیک دریا

● برای موتور سیکلت‌های مجهز به شیشه جلو: از پاک کننده‌های قوی یا اسفنج‌های سخت استفاده نکنید زیرا باعث تیرگی یا خراش می‌شوند. برخی از ترکیبات پاک کننده پلاستیک ممکن است خراش‌هایی روی باد ایجاد کنند.

سپر محصول را روی قسمت کوچکی از شیشه جلوی مخفی تست کنید تا مطمئن شوید که هیچ اثری از خود باقی نمی‌گذارد. در صورت خراشیدگی شیشه جلو، پس از شستشو از ترکیب پولیش پلاستیکی با کیفیت استفاده کنید.

بعد از استفاده معمولی

کنید بازدارنده‌ها، روغن ترمز، ضد یخ یا

مواد شوینده و یک اسفنج نرم و تمیز و سپس کاملاً آب تمیز بشوید. از مسواک یا بطری برای مناطقی که دسترسی به آن سخت است استفاده کنید. اگر قبل از تمیز کردن، چند دقیقه بایک پارچه مرطوب پوشانده شود، کثیفی‌ها و حشرات سرسخت راحت‌تر از بین می‌روند.

قطعات الکتریکی (کوپلرها، بعد از سوار شدن در باران یا نزدیک دریا اتصال دهنده‌ها،

ابزار،

سوئیچ‌ها و چراغ‌ها)، تنفس بعد از هر کدام مراحل زیر را انجام دهید شینلنگ‌ها و دریچه‌ها

سوار شدن در باران یا نزدیک دریا

1. موتور سیکلت را پس از خنک شدن موتور با آب سرد و مواد شوینده ملایم تمیز کنید. توجه: از آب گرم استفاده نکنید زیرا اثر خوردگی نمک را افزایش می‌دهد.

2. برای جلوگیری از خوردگی، یک اسپری محافظ در برابر خوردگی را روی تمام سطوح فلزی، از جمله سطوح کروم و نیکل اندود شده بمالید.

## بعد از تمیز کردن

1. موتور سیکلت را با یک چوب گل یا پارچه جاذب خشک کنید.

2. فوراً زنجیر محرک را خشک کرده و آن را روغن کاری کنید تا از زنگ زدن آن جلوگیری شود.

3. از پولیش کروم برای براق کردن قطعات کروم، آلومینیوم و فولاد ضد زنگ، از جمله سیستم‌آگزوز استفاده کنید. (حتی تغییر رنگ ناشی از حرارت سیستم‌های آگزوز فولاد ضد زنگ را می‌توان از طریق پرداخت پاک کرد.)

4. برای جلوگیری از خوردگی، استفاده از اسپری محافظ در برابر خوردگی بر روی تمام سطوح فلزی اعم از روکش کروم و نیکل توصیه می‌شود.

5. از روغن اسپری به عنوان یک پاک کننده جهانی برای از بین بردن هر گونه آلودگی باقی مانده استفاده کنید.

6. آسیب‌های جزئی رنگ ناشی از سنگ‌ها و غیره را لمس کنید.

7. تمام سطوح رنگ شده را واکس بزنید.

# نگهداری و نگهداری موتور سیکلت

8. بگذارید موتورسیکلت قبل از نگهداری یا پوشاندن کاملاً خشک شود.

## ⚠ هشدار

آلاینده‌های روی ترمز یا لاستیک‌ها می‌توانند باعث از دست دادن کنترل شوند.

- اطمینان حاصل کنید که روغن یا موم روی ترمزها یا لاستیک‌ها وجود ندارد.
- در صورت لزوم، دیسک‌های ترمز و لنت‌های ترمز را با پاک‌کننده دیسک ترمز معمولی یا استون تمیز کنید و لاستیک‌ها را با آب گرم و مواد شوینده ملایم بشویید. قبل از سوار شدن با سرعت‌های بالاتر، عملکرد ترمز و رفتار موتورسیکلت در پیچ‌ها را آزمایش کنید.

## اطلاعیه

- روغن اسپری و موم را به آرامی بمالید و مطمئن شوید که اضافی آن را پاک کنید.
- هرگز روغن یا موم را روی قطعات لاستیکی و پلاستیکی نمالید، بلکه آنها را با یک محصول مراقبتی مناسب درمان کنید.

- از استفاده از ترکیبات پولیش ساینده خودداری کنید زیرا رنگ را از بین می‌برند.

## نکته

- برای مشاوره در مورد استفاده از چه محصولاتی بایک فروشنده یا ماها مشورت کنید.
- شستشو، آب و هوای بارانی یا آب و هوای مرطوب می‌تواند باعث مه شدن لنز چراغ جلو شود. روشن کردن چراغ جلو برای مدت کوتاهی به حذف رطوبت از لنز کمک می‌کند.

## اطلاعیه

ذخیره‌سازی کوتاه‌مدت موتورسیکلت خود را همیشه در جای خشک و خنک نگهداری کنید و در صورت لزوم با یک پوشش متخلخل از آن در برابر گرد و غبار محافظت کنید. قبل از پوشاندن موتورسیکلت از خنک بودن موتور و سیستم آگزوز مطمئن شوید.

- نگهداری موتورسیکلت در اتاقی با

تهویه ضعیف یا پوشاندن آن با برزنت، در حالی که هنوز خیس است، باعث نفوذ آب و رطوبت و ایجاد زنگ زدگی می‌شود.

- برای جلوگیری از خوردگی، از انبارهای مرطوب، اصطبل‌ها (به دلیل وجود آمونیاک) و مناطقی که مواد شیمیایی قوی ذخیره می‌شود، خودداری کنید.

## بلندمدت

قبل از اینکه موتورسیکلت خود را برای چند ماه نگهداری کنید:

1. تمام دستورات عمل‌های بخش "مراقبت" این فصل را دنبال کنید.



2. مخزن سوخت را پر کنید و تثبیت کننده سوخت (در صورت موجود بودن) را اضافه کنید تا از زنگ زدن مخزن سوخت جلوگیری شود.

3. مراحل زیر را برای محافظت از سیلندر، رینگ‌های پیستون و گیره در برابر خوردگی انجام دهید.  
الف. درپوش شمع و شمع را بردارید.

ب. یک فاشق چایخوری روغن موتور را داخل سوراخ شمع بریزید.  
ج. درپوش شمع را روی شمع نصب کنید و سپس شمع را روی سر سیلندر قرار دهید تا الکترودها به زمین متصل شوند. (این کار جرعه زدن را در مرحله بعدی محدود می کند.)

د. موتور را چندین بار با استارت بچرخانید. (این کار دیواره سیلندر را با روغن می پوشاند.)  
**هشدار! برای جلوگیری از آسیب یا آسیب ناشی از جرعه، مطمئن شوید که الکترودهای شمع را در حین چرخاندن موتور به زمین متصل کنید.**

ه. درپوش شمع را از شمع جدا کرده و سپس شمع و شمع را نصب کنید

د. درپوش شمع.  
4. تمام کابل های کنترل و نقاط چرخش همه اهرم ها و پدال ها و همچنین پایه کناری / پایه مرکزی را روغن کاری کنید.

5. فشار باد لاستیک را چک کرده و در صورت نیاز اصلاح کنید و سپس موتور سیکلت را بلند کنید تا هر دو چرخ آن از زمین جدا شود. از طرف دیگر، هر ماه چرخ ها را کمی بچرخانید تا از پوسیدگی لاستیک ها در یک نقطه جلوگیری کنید.

6. خروجی صدا خفه کن را با یک کیسه پلاستیکی بپوشانید تا رطوبت وارد آن نشود.  
7. باتری را خارج کرده و آن را کاملاً شارژ کنید. آن را در جای خشک و خنک نگهداری کنید و ماهی یک بار شارژ کنید. باتری را در مکان بسیار سرد یا گرم [کمتر از 0 درجه سانتیگراد (30 درجه فارنهایت) یا بیش از 30 درجه سانتیگراد (90 درجه فارنهایت)] نگهداری نکنید.

## نکته

قبل از نگهداری موتور سیکلت، تعمیرات لازم را انجام دهید.

## ابعاد:

طول کلی: 1980 میلی متر (76.8 اینچ)  
عرض کلی: 720 میلی متر (28.3 اینچ)  
ارتفاع کلی: 1025 میلی متر (40.4 اینچ)  
ارتفاع صندلی: 795 میلی متر (31.3 اینچ)  
فاصله بین دو محور: 1320 میلی متر (52.0 اینچ)  
فاصله از زمین: 165 میلی متر (6.50 اینچ)  
حداقل شعاع چرخش: 2.3 متر (7.55 فوت)

## وزن:

وزن محدود: 131 کیلوگرم (289 پوند)

## موتور:

چرخه احتراق: 4 زمانه

سیستم خنک کننده: مایع خنک شده  
قطار سوپاپ: SOHC

تعداد سیلندر: تک سیلندر  
جابجایی: 155 سانتی متر

سواراچ کردن - سکنه مغزی:

نسبت تراکم 58.0 - 58.7 میلی متر (2.28 - 2.31 اینچ): 1:11.6

سیستم راه اندازی:

سیستم روانکاری استارت و یک استارت تریرفی: روانکاری مرطوب

## روغن موتور:

درجات ویسکوزیته SAE: 10W-40  
درجه روغن موتور توصیه شده: سرویس API نوع SG یا بالاتر، استاندارد MA JASO  
مقدار روغن موتور: تعویض روغن:  
0.85 L) 0.90 Qt 0.75 Imp.qt (آمریکا،  
با حذف فیلتر روغن:  
0.95 L) 1.00 Qt 0.84 Imp.qt (آمریکا،  
**مقدار مایع خنک کننده:**  
مخزن خنک کننده (تا حداکثر سطح سطح):

رادیا تور 0.15 لیتری (Imp.qt 0.16)  
0.13 US qt (شامل همه مسیرها):  
0.49 L) 0.52 Qt 0.43 Imp.qt (آمریکا،

## فیلتر هوا:

عنصر فیلتر هوا:  
عنصر خشک

## سوخت:

سوخت پیشنهادی:  
ظرفیت باک بنزین معمولی بدون سرب:  
ظرفیت مخزن سوخت 11 لیتر (2.9 گال آمریکا، 2.4 Imp.gal)  
1.9 لیتر (0.5 Imp.gal 0.42 US gal)

## تزریق سوخت:

بدنه دریچه گاز:  
نشان شناسه: BK6100

## شمع:

سازنده/مدل: NGK/MR8E9  
شکاف شمع:

0.8-0.9 میلی متر (0.031-0.035 اینچ)

## کلاچ:

نوع کلاچ: دیسک دوپل، نوع مرطوب

## انتقال:

نسبت کاهش اولیه: 3.042 (73/24)  
درایونهایبی: زنجیر  
نسبت کاهش ثانویه: 3.429 (48/14)  
نوع انتقال: مش ثابت 6 سرعت  
نسبت دنده:

1<sup>شماره</sup>: 2.833 (34/12)

2<sup>nd</sup>: 1.875 (30/16)

3<sup>rd</sup>: 1.364 (30/22)

4<sup>th</sup>: 1.143 (24/21)

5<sup>th</sup>: 0.957 (22/23)

6<sup>th</sup>: 0.840 (21/25)

## قاب:

نوع قاب:  
الماس  
کستور:  
25.5 درجه  
دنباله:  
95 میلی متر (3.7 اینچ)

## لاستیک جلو:

نوع:  
بدون لوله  
اندازه:  
90/80-17M/C 46P  
سازنده/مدل:  
IRC/NF67

## لاستیک عقب:

نوع:  
بدون لوله  
اندازه:  
130/70-17M/C 62P  
سازنده/مدل:  
IRC/RX-01R

## درحال بارگذاری:

حداکثر بار:  
174 کیلوگرم (384 پوند)  
(بار از وزن کل چمدان، راننده، سرنشینان و لوازم جانبی محاسبه می شود)

## فشارباد لاستیک (در زمان سرد اندازه گیری می شود):

1 نفر:  
جلو:  
200 کیلو پاسکال (2.00 kgf/cm<sup>2</sup>:عقب) psi  
, 29  
225 کیلو پاسکال (2.25 kgf/cm<sup>2</sup>:نفر  
, 33 psi (2  
جلو:  
200 کیلو پاسکال (2.00 kgf/cm<sup>2</sup>:عقب) psi  
, 29  
225 کیلو پاسکال (2.25 kgf/cm<sup>2</sup>:عقب) psi , 33

## چرخ های جلو:

نوع:  
چرخ ریخته گری

## اندازه:

17M/C x MT2.15

## چرخ های عقب:

نوع:  
چرخ ریخته گری  
اندازه:  
17M/C x MT4.00

## ترمز جلو:

نوع:  
مشخصات روغن ترمز هیدرولیک  
تک دیسکی:  
نقطه 3 یا 4

## ترمز عقب:

نوع:  
مشخصات روغن ترمز هیدرولیک  
تک دیسکی:  
نقطه 3 یا 4

## سیستم تعلیق جلو:

نوع:  
چنگال تلسکوپی  
بهار:  
فنر مارپیچ  
ضربه گیر:

دمپر هیدرولیک  
حرکت چرخ:  
130 میلی متر (5.1 اینچ)

## سیستم تعلیق عقب:

نوع:  
بازوی چرخشی (لینک تعلیق) فنر:  
فنر مارپیچ  
ضربه گیر:

دمپر هیدرولیک  
حرکت چرخ:  
100 میلی متر (3.9 اینچ)

## سیستم برق:

ولتاژ سیستم:  
12 V  
سیستم جرقه زنی:  
TCI

سیستم تولید برق:  
مغناطیس AC

## باتری:

مدل:  
GTZ4V  
ولتاژ، ظرفیت:  
مدل 12 HR (10 Ah)  
V, 3.0  
YTZ4V  
ولتاژ، ظرفیت:  
12 V, 3.0 Ah (10 HR)

## توان لامپ:

چراغ جلو:  
LED  
چراغ ترمز:  
LED  
چراغ راهنما جلو:  
LED  
چراغ راهنما عقب:  
LED  
چراغ کمکی:  
LED  
چراغ پلاک:  
LED  
چراغ سرعت سنج:  
LED  
چراغ نشانگر خشی:  
LED  
چراغ نشانگر نور بالا:  
LED  
چراغ نشانگر راهنما:  
LED  
چراغ هشدار دمای مایع خنک کننده:  
LED  
چراغ نشانگر مشکل موتور:  
LED

## فیوز:

فیوز اصلی:  
15.0 A  
فیوز لوازم جانبی:  
2.0 A

## شماره سریال موتور

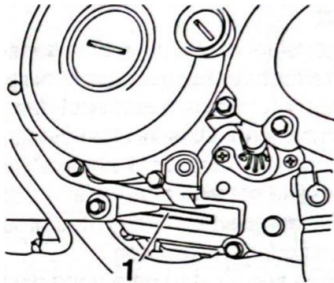

1. شماره سریال موتور

شماره سریال موتور در سمت چپ پایین میل لنگ حک شده است.

## شماره شناسایی خودرو

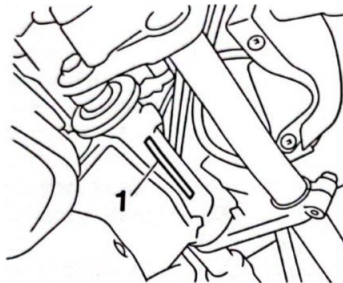

1. شماره شناسایی خودرو

شماره شناسایی خودرو در قاب زیر صندلی حک شده است.

### نکته

شماره شناسایی وسیله نقلیه برای شناسایی وسیله نقلیه شما استفاده می شود و ممکن است برای ثبت آن در مرجع صدور مجوز در منطقه شما استفاده شود.

## شماره های شناسایی

شماره شناسایی خودرو و شماره سریال موتور رادر فضاهای ارائه شده در زیر برای راهنمایی هنگام سفارش قطعات یدکی به نمایندگی پاماهایا برای مراجعه در صورت سرقت خودرو ثبت کنید.

شماره شناسایی وسیله نقلیه:

شماره سریال موتور:

### ثبت اطلاعات خودرو

این مدل داده های خاص خودرو را برای کمک به تشخیص خرابی ها و برای اهداف تحقیق، تجزیه و تحلیل آماری و توسعه ذخیره می کند ECU

اگرچه حسگرها و داده های ثبت شده بر اساس مدل متفاوت است، نقاط داده اصلی عبارتند از:

اگرچه حسگرها و داده های ثبت شده بر اساس مدل متفاوت است، نقاط داده اصلی عبارتند از:

● وضعیت خودرو و داده های عملکرد موتور

● داده های مربوط به تزریق سوخت و انتشار

این داده ها فقط زمانی آپلود می شوند که یک ابزارعیب یاب ویژه یاماها به خودرو متصل شود، مانند زمانی که بررسی های تعمیر و نگهداری یا مراحل سرویس انجام می شود.

یاماها این داده ها را به جز در موارد زیر در اختیار شخص ثالثی قرار نمی دهد. علاوه بر این، یاماها ممکن است داده های خودرو را به یک پیمانکار ارائه دهد تا خدمات مربوط به مدیریت داده های خودرو را برون سپاری کند. حتی در این مورد،

یاماها از پیمانکار می خواهد که داده های خودرو را به درستی مدیریت کند  
ارائه شده و یاماها داده ها را به درستی مدیریت خواهد کرد.  
● بارضایت صاحب وسیله نقلیه

● جایی که طبق قانون موظف است  
● برای استفاده توسط یاماها در دعاوی حقوقی  
● هنگامی که داده ها به یک وسیله نقلیه شخصی یا مالک مربوط نمی شود

تعمیر و نگهداری، کنترل انتشار سیستم	2-7 رنگ
مات، احتیاط، ..... واحد متر چند منظوره،	1-8 4-4
<b>ن</b>	
چراغ نشانگر خنثی	3-4
<b>پ</b>	
پارکینگ	4-6 محل
قطعات	1-3
<b>آر</b>	
لامپ چراغ راهنما عقب تعویض	34-7
<b>اس</b>	
نقاط ایمن سواری	5-2
اطلاعات ایمنی	1-2
صندلی	14-4
جابجایی	2-6 پدال
شیفت	10-4 پدال
شیفت، چک کردن	21-7
کناره	15-4 شمع،
بررسی	8-7
مشخصات	1-9 مدار راه
اندازی سیستم قطع	16-4 راه اندازی
موتور	2-6 سوئیچ
استارت	9-4 فرمان،
چک کردن	29-7 ذخیره
سازی	3-8 محفظه
ذخیره سازی	15-4 میله بازو، روان
کننده	28-7
<b>تی</b>	
چراغ عقب / ترمز	33-7
دستگیره و کابل دریچه گاز،	
چک کردن و روانکاری	26-7 بازی آزاد
دریچه گاز، تنظیم	16-7
لاستیک	17-7

<b>E</b>	
خرابی موتور،	3-6 دور دور
موتور	15-7 روغن موتور و المنت
فیلتر روغن	10-7 شماره سریال
موتور	1-10 کلید توقف
موتور	9-4 چراغ هشدار دهنده
عیب موتور	5-4
<b>اف</b>	
لنت ترمز جلو و عقب چک	22-7 دوشاخه جلو
چک	29-7
سوخت	11-4
مصرف سوخت نکاتی برای کاهش	3-6 درپوش
باک سوخت	11-4 فیوز
تعویض	31-7
<b>اج</b>	
کلیدهای فرمان	8-4 نگهدارنده
کلاه	14-4 کلاه
ایمنی	6-2 چراغ
نشانگر نور بالا	4-5 کلید
بوق	9-4
<b>من</b>	
شماره های شناسایی	1-10 چراغ
های نشانگر و چراغ های هشدار	3-4
<b>ک</b>	
کاور سوراخ کلید	2-4 کپک
استارت	13-4
<b>L</b>	
برچسبها، محل	1-1 لامپ
پلاک خودرو، تعویض	34-7
<b>م</b>	
سوئیچ اصلی/ قفل فرمان	1-4 نگهداری و
روغن کاری دوره ای	3-7

<b>الف</b>	
المنت فیلتر هوا، نظافت	14-7
<b>ب</b>	
باتری	30-7 چراغ
هشدار ولتاژ باتری	5-4 اهرم ترمز و کلاچ،
چک کردن و روانکاری	27-7 روغن ترمز
تعویض	24-7 سطح روغن ترمز،
بررسی	22-7 اهرم
ترمز، چک کردن	10-4 بازی آزاد اهرم
ترمز	20-7 کلید چراغ
ترمز	21-7 پدال
ترمز	10-4 ترمز پدال،
چک کردن و روانکاری	27-7
<b>سی</b>	
کابلها، چک کردن و روانکاری	26-7
مراقبت	1-8
مبدل کاتالیزوری	15-4 پایه و پایه
کناری،	
چک کردن و روغن کاری	28-7 اهرم
کلاچ	11-4 بازی آزاد اهرم
کلاچ تنظیم	19-7 خنک
کننده	7-13 چراغ
هشدار دمای مایع خنک کننده	3-4 پوشش و
پانلها،	
حذف و نصب	7-7
<b>D</b>	
صیقل داده ها، وسیله نقلیه	2-10
سوئیچ دیمر/گذر	9-4 زنجیر
محرک، تمیزکاری و روانکاری	26-7 شلی زنجیر
محرک	24-7

کیت‌ابزار ..... 1-7 ...  
عیب‌یابی..... 37-7 نمودار عیب  
یابی.. 38-7..... چراغ نشانگر چراغ  
راهنما ..... 3-4... لامپ چراغ راهنما (جلو)،

تعویض ..... 33-7 چراغ راهنما  
سوئیچ ..... 9-4.....

## V

ترخیص سوپاپ ..... 17-7 شماره  
شناسایی خودرو ..... 1-10 چراغ  
خودرو ..... 32-7.....

دلیو

بلبرینگ چرخ، چک کردن..... 30-7 چرخ (جلو)  
..... 35-7 چرخ (عقب)  
..... 36-7  
چرخ ..... 19-7.....