



NIROOMOTOR

دفترچه راهنمای مشتری

Yamaha XMAX



پیشگفتار

با تشکر از حسن انتخاب شما بابت خرید یکی از محصولات شرکت نیرو موتور، ورود شما به جمع موتورسواران نیرو موتور را خوشامد میگوییم.

از شما درخواست می شود که این دفترچه را به دقت مطالعه نمایید تا ضمن آشنایی با تجهیزات و نحوه کار این موتور سیکلت، با کلیه ویژگی ها و مزایای آن نیز آشنا شوید. علاوه بر این، مطالعه این دفترچه تنها شما را با نحوه مراقبت از این موتورسیکلت، سرویس های دوره ای و نیز اقدامات لازم جهت حفاظت شما در برابر مشکلات و صدمات احتمالی، آشنا میکند.

نکته

این دفترچه دربردارنده اطلاعات و جزییات محصول است. ممکن است تفاوت هایی جزیی بین اطلاعات این دفترچه راهنما و موتورسیکلت در دست شما وجود داشته باشد. در صورت هرگونه پرسش پیرامون اطلاعات این دفترچه، آن را با واحد خدمات پس از فروش یا نمایندگی مجاز شرکت نیرو موتور در میان بگذارید.

اطلاعات مهم دفترچه راهنما

در این دفترچه اطلاعات بسیار مهم با ۴ علامت زیر قابل تشخیص هستند.

این علامت نماد هشدار ایمنی است و به منظور آگاه یبخشی از احتمال خطرات آسی بدیدگی فردی مورد استفاده قرار می گیرد. ب همنظور پیشگیری از صدمات احتمالی و یا مرگ، تمامی پیام های ایمنی که به دنبال این علامت ذکر می شوند را رعایت کنید.



هشدار، بیانگر موقعیت خطرناکی است که در صورت عدم اجتناب می تواند منجر به مرگ یا صدمات جدی گردد.

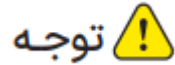

عبارت توجه، بیان کننده موارد احتیاطی خاصی است که به منظور جلوگیری از آسیب به وسیله نقلیه یا سایر دارایی ها م یبایست رعایت گردند.



یک نکته ارائه گر اطلاعات کلیدی است برای اینکه روش انجام کاری راحت تر و روشن تر شود.

حقوق مشتریان و گارانتی

- گارانتی موتورسیکلت‌های شرکت نیروموتور در تطابق با قانون و آیین‌نامه اجرایی حمایت از مصرف‌کنندگان، برای مدت ۱ سال و یا طی ۱۰ هزار کیلومتر (هرکدام که زودتر فرا برسد) و با رعایت شرایط و ضوابط گارانتی شرکت نیروموتور می‌باشد.
- انجام سرویس اولیه، سرویس‌های دوره‌ای و خصوصاً تعویض روغن موتور، مطابق با مدت‌زمان و کیلومتر کارکرد توصیه‌شده توسط شرکت نیروموتور (ذکرشده در وبسایت شرکت)، به جهت حفظ شرایط گارانتی موتورسیکلت شما الزامی است.
- برای انجام سرویس اولیه و سرویس‌های دوره‌ای و نیز دریافت خدمات گارانتی، حتماً به نمایندگی‌های مجاز شرکت نیروموتور مراجعه نمایید.
- جهت آشنایی با شرایط و ضوابط گارانتی، سرویس‌های دوره‌ای، متن قانون و آیین‌نامه اجرایی حمایت از مصرف‌کنندگان خودرو و موتورسیکلت و همچنین اطلاع از آخرین فهرست نمایندگی‌های مجاز در مناطق مختلف کشور، می‌توانید به وبسایت شرکت نیروموتور به آدرس اینترنتی niroomotorgroup.com مراجعه فرمایید.

ملحقات تحویلی به خریدار موتورسیکلت:

کیف ابزار که شامل پیچ گوشتی و آچار مخصوص است.

محل برچسب های مهم

تمام برچسب های روی وسیله نقلیه خود را بخوانید و بفهمید خواننده و درک کنید. آنها حاوی اطلاعات مهمی برای امنیت و عملکرد صحیح وسیله نقلیه شما هستند. هرگز هیچ برچسبی را از وسیله نقلیه خود جدا نکنید. اگر خوانش خواندن یک برچسب، دشوار و یا برچسب جدا شد، یک برچسب جایگزین از طرف نماینده ی یاماها در دسترس شما خواهد بود.

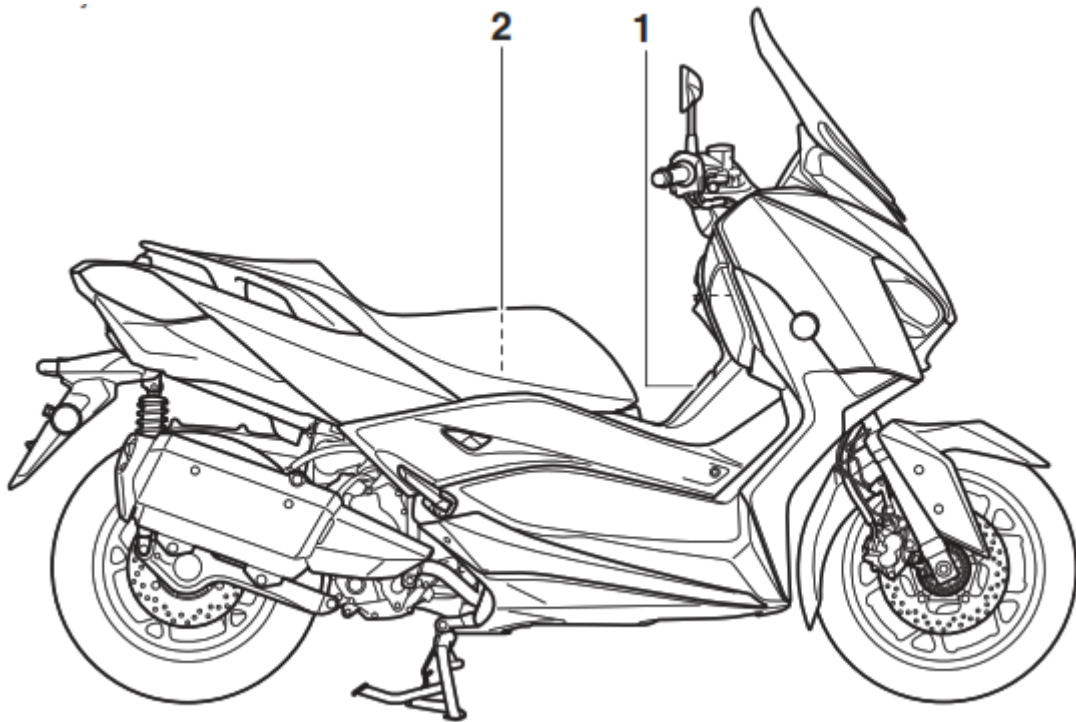

نکات ایمنی

مالک مسئولیت پذیری باشید.

به عنوان مالک وسیله نقلیه، شما مسئول امنیت و کارکرد صحیح اسکوتر خود هستید.

اسکوترها وسایل نقلیه تک خطه مسیر هستند. استفاده و عملکرد ایمن آنها وابسته به بکارگیری مناسب تکنیک های رانندگی و همینطور تخصص راننده است. هر راننده ای باید حتما قبل از سواری از شدن به این اسکوتر تابع موارد زیر باشد. شرایط ذیل را بداند.

راننده باید:

- دستورالعمل ها را از یک منبع دارای صلاحیت در تمام جوانب عملکرد اسکوتر به طور کامل دریافت کند.
- خطرات و الزامات نگهداری را در این دفترچه راهنمای مالک را در این دفترچه راهنما مشاهده کند رعایت کند.
- آموزش معتبری را در زمینه تکنیک های اصولی و ایمن رانندگی، دریافت کند.
- سرویس فنی حرفه ای طبق این دفترچه راهنما دریافت کند و یا از طریق شرایط مکانیکی بر اساس کتابچه راهنمای مالک و/یا زمانی که شرایط مکانیکی لازم باشد؛ خدمات فنی حرفه ای دریافت کند.
- هیچگاه یک اسکوتر را بدون دستورالعمل یا آموزش اصولی نرانید. افراد تازه کار حتما نزد یک آموزش دهنده معتبر آموزش بگیرند. بینندگان با یک نماینده صلاحیت دار مجاز اسکوتر تماس بگیرید تا از نزدیک ترین دوره های آموزشی نزدیک خودتان اطلاع کسب کنید.

رانندگی ایمن

چک و واریسی های پیش از رانندگی را هر زمان که از وسیله نقلیه استفاده میکنید، به منظور اطمینان از این موضوع که موتورسیکلت در شرایط ایمنی به لحاظ رانندگی است انجام بدهید. هر بار که از وسیله نقلیه استفاده می کنید، بررسی های قبل از استفاده از وسیله را انجام دهید تا مطمئن شوید که در شرایط کارکرد ایمن قرار دارد. قصور در عدم بررسی یا نگهداری درست و اصولی وسیله نقلیه، احتمال تصادف یا آسیب به تجهیزات موتورسیکلت را بالا میبرد. صفحه ۱-۶ را برای یک لیست از واریسی های پیش از رانندگی نگاه کنید برای فهرستی از بررسی های قبل از رانندگی به صفحه ۶-۱ مراجعه کنید.

- اسکوتر برای جابجایی راننده و یک مسافر طراحی شده است.
- ناتوانی راننده های ماشین سواری در تشخیص راننده های اسکوتر در ترافیک، علت اصلی تصادفات بین خودرو و اسکوتر هستند. تصادفات زیادی به علت عدم رویت اسکوتر از طرف راننده خودرو رخ میدهند. یک تلاش مازاد برای بیشتر به چشم آمدن در خیابان و اتوبان نمایان کردن خود به نظر میرسد در کاهش شانس احتمال این نوع تصادفات بسیار موثر باشد.

بنابراین:

- یک زاکت رنگی روشن بپوشید.
- در زمان نزدیکی به بقیه وسایل نقلیه و رد شدن از تقاطع ها، ملاحظه بیشتری به خرج دهید. زیرا تقاطع ها محل هایی با بیشترین پتانسیل برای تصادفات اسکوترها هستند.
- در نقاطی برانید که مابقی راننده های خودرو بتوانند شما را ببینند. از رانندگی در نقطه کور راننده ی خودرو بپرهیزید.
- هرگز یک اسکوتر را بدون دانش درست و اصولی نگهداری نکنید. با یک نماینده فروشنده مجاز اسکوتر تماس برقرار کنید تا شما از راه اصول پایه تعمیر و نگهداری اولیه اسکوتر آگاه کنید. تعمیرات و نگهداری های خاص تنها توسط پرسنل تصدیق تایید شده انجام میشود.
- طرفین تعداد زیادی از تصادفات حداقل شامل یک راننده ی بی تجربه است. در واقع، بسیاری از راننده های درگیر تصادفات حتی گواهینامه هم ندارند. سه قسمت نقطه دار ذیل دو کلیک به چپ باشد
- اطمینان حاصل کنید که برای رانندگی موتور واحد شرایط هستید و اسکوتر را تنها به راننده های واجد شرایط قرض بدهید.
- مهارت ها و محدودیت های خود را بشناسید. تلاش برای رانندگی در چارچوب مهارتی خود و نه بیشتر کمک به دور ماندن شما از تصادفات میکند.
- پیشنهاد میکنیم که رانندگی با اسکوترتان را تا زمانی که به طور کامل با اسکوترتان و تمام جوانب کنترلی آن آشنایی پیدا میکنید در جایی که ترافیکی نیست تمرین کنید.
- تصادفات بسیاری ناشی از خطای رانندگی راننده ی اسکوتر بوده اند. یک خطای رایج زمانی انجام میشود که راننده به طور ناگهانی قصد تغییر مسیر در یک پیچ را دارد و این تغییر مسیر دادن بنا به سرعت بیش از حد یا زاویه چرخش ناکافی نسبت به سرعت شدید است. یک خطای معمولی که راکب مرتکب می شود،

انحراف زیاد در یک پیچ به دلیل سرعت بیش از حد یا زاویه پیچش کم (زاویه خمش ناکافی موتورسیکلت در سرعت زیاد). دو قسمت نقطه دار ذیل دو کلیک به چپ باشد

- همواره از محدودیت های سرعت تبعیت کنید . هرگز سریع تر از سرعت مجاز در جاده و شرایط ترافیکی نرانید.
- همیشه قبل از چرخش یا تعویض لاین راهنما بزیند. اطمینان حاصل کنید که بقیه موتورسوارها بتوانند شما را ببینند.
- حالت بدن راننده و مسافر برای کنترل کامل و صحیح، مهم است. دو قسمت نقطه دار ذیل دو کلیک به چپ باشد
- راننده حتما هردو دست را روی فرمان نگه دارد و هردو پا روی جاپایی ها در حین رانندگی باشند تا حفظ کنترل اسکوتر هنگام رانندگی به بهترین نحو انجام شود.
- مسافر حتما باید هواره همیشه راننده و ، بند زین و میله یا دستگیره سرنشین در صورت مجهز بودن را با دو دست بگیرد و نگه دارد گرفته و هردو پا را روی جاپایی مسافر بگذارد و حفظ کند. هرگز مسافری با خود حمل نکنید مگر آنکه او هردو پا را به سفتی محکم روی جاپایی گذاشته باشد.
- هرگز تحت تاثیر الکل یا مواد مخدر رانندگی نکنید.
- اسکوتر تنها برای آسفالت استفاده در جاده ها طراحی شده است. برای مصارف استفاده در بیرون از جاده و آسفالت مناسب نیست.

لباس محافظ

عمده ی مرگ و میرهای ناشی از تصادفات اسکوتر نتیجه ی آسیب به سر بوده است. استفاده کردن از یک کلاه ایمنی تنها عامل حیاتی در پیشگیری و کاهش جراحات های سر میباشد.

- همواره یک کلاه ایمنی تایید شده را سر کنید. همیشه از کلاه ایمنی مورد تایید استفاده کنید.
- یک از محافظ صورت یا عینک ایمنی استفاده کنید. زمانی که چشمان شما محافظ نداشته باشد باد میتواند دید شما را مختل کند که منجر به تاخیر دیدن یک خطر در مسیر توسط شما میشود که خطر آفرین است.
- وزش باد در چشم های محافظت نشده شما باعث اختلال در بینایی گردیده و می تواند دیدن یک خطر را به تاخیر بیندازد.
- استفاده از یک ژاکت، و کفش های سایز بالا محکم و ، شلوار، و عینک دستکش و ... در پیشگیری یا کاهش خراش یا پارگی موثر هستند.
- هرگز از لباس هایی که در نتان لق و شل است گشاد استفاده نکنید. در غیر این صورت میتوانند به کتی اهرمهای کنترل یا چرخ ها گیر کنند.
- همواره لباس محافظی به تن کنید که پاهایتان و آرنج و مچ پاتان را بپوشاند. انجین و سیستم اگزوز در حین یا بعد از رانندگی بسیار داغ میشوند و میتوانند منجر به سوختگی شوند.
- یک مسافر هم حتما ملاحظات احتیاطی بالا را رعایت بکند.

اجتناب از مسمومیت با کربن مونوکسید کربن

تمام اگزوزهای انجین حاوی کربن مونوکسید کربن، یک گاز کشنده است. تنفس کربن مونوکسید میتواند سبب سردرد، سرگیجه، خواب آلودگی، حالت تهوع ، گیجی و در نهایت مرگ شود.

کربن مونوکسید یک گاز بی مزه، بی بو و بی رنگ است که میتواند حتی اگر شما اگزوز موتور را نبینید یا به مشامتان نرسد نبویید هم حضور داشته باشد. سطوح مرگبار کربن مونوکسید میتواند مرتباً جمع شود و شما به سرعت میتوانید مغلوب شده و از ناتوان از نجات خودتان باشید قادر به نجات خود نباشید. همچنین، سطوح مرگبار کربن مونوکسید میتواند برای ساعت ها یا روزها در مناطق سر بسته و یا با تهویه ضعیف باقی بماند. اگر تجربه ی هرگونه نشانه از مسمومیت با کربن مونوکسید داشتید به سرعت مکان را ترک کرده، هوای تازه دریافت کنید و به دنبال معالجه ی پزشکی باشید.

- انجین را در فضای سر بسته به کار نیندازید. حتی اگر تلاش در تهویه ی اگزوز انجین با فن یا باز کردن پنجره و درب داشته باشید، کربن مونوکسید میتواند به سرعت به سطوح خطرناکی برسد.
- انجین را در مناطقی سر بسته ی با تهویه ضعیف یا نیمه محصور مانند گاراژ ها، پارکینگ یا انبارها راه نیندازید.
- انجین را در فضای سر بسته باز در حالی که آلاینده های انجین میتواند از طریق نقاط باز ساختمان ها مانند پنجره ها و درها به درون نفوذ کند به راه نیندازید...

بارگیری

اضافه کردن ابزار یا بار به اسکوترتان در صورتی که توزیع وزن روی اسکوتر بهم بخورد میتواند به طور منفی ای ثبات و کنترل را تحت تاثیر قرار دهد. جهت اجتناب از امکان یک جلوگیری از احتمال تصادف، از ملاحظات شديدا محتاطانه در زمان اضافه کردن بار یا ابزار به اسکوترتان بسیار احتیاط کنید استفاده کنید. زمان رانندگی با اسکوتری که بار یا ابزار اضافی به آن اضافه شده است احتیاط دو چندان کنید. اینجا در کنار اطلاعات درباره ی ابزار زیر لوازم جانبی ذیل، چند راهبرد دستورالعمل های کلی برای زمانی که روی اسکوترتان بار سوار شده است وجود دارد:

وزن کل مربوط به راننده، مسافر، ابزار و بار، نباید از حداکثر حد بار مجاز بار روی موتور بیشتر باشد.

رانندگی با وسیله نقلیه با بار بیش از حد میتواند سبب یک تصادف شود.

زمانی که بارگیری در محدوده مجاز نکات زیر را در خاطر بسپارید:

- وزن بار و ابزار وزن دار حتما تا حد ممکن کم بوده و تا حد ممکن نزدیک به اسکوتر نگه داشته شود. به طور ایمن سنگین ترین وسیله هایتان اقلام را تا حد امکان نزدیک به مرکز وسیله نقلیه پک بسته بندی کنید و اطمینان حاصل کنید که وزن را به طور یکنواخت در دو طرف اسکوتر پخش کرده اید تا عدم تعادل و بی ثباتی را به حداقل برسانید.
- انتقال جابجایی وزن به طرفین میتواند یک بی تعادلی ناگهانی تولید کند. اطمینان حاصل کنید که ابزار لوازم جانبی و بار به طور ایمن قبل از رانندگی به اسکوتر متصل شده باشند. پایه های لوازم جانبی و محدودیت محفظه های بار را به طور متعدد بررسی کنید. دو قسمت نقطه دار ذیل دو کلیک به چپ باشد
- سیستم تعلیق را برای بار تان را، به طور صحیح تنظیم کنید. (تنها برای مدل هایی که امکان تنظیم تعلیق وجود دارد) و شرایط و فشار تایرها را بررسی و چک کنید.
- هرگز هیچ شیئی وسایل بزرگ یا سنگینی را به فرمان، دوشاخ جلو یا گلگیر جلو متصل نکنید. چنین اشیایی میتواند هندلینگ ناپایدار یا واکنش کند فرمان تولید بی ثباتی در کنترل و هندل کردن یا پاسخ آهسته در فرمان دهی ایجاد کند.

نکات ایمنی

- این وسیله برای کشیدن تریلر و یا اتصال اتاقتک بغل موتورسیکلت طراحی نشده است.

لوازم جانبی اصلی یاماها

انتخاب لوازم جانبی برای وسیله نقلیه شما یک تصمیم مهم است. لوازم جانبی اصلی یاماها که فقط از نمایندگی های یاماها در دسترس هستند توسط یاماها برای استفاده در وسیله نقلیه شما طراحی، تست و تایید شده اند.

بسیاری از شرکتها بدون ارتباط با یاماها، قطعات و لوازم جانبی را تولید می کنند یا تغییرات دیگری را برای موتورسیکلت های یاماها ارائه می کنند. یاماها در موقعیتی نیست که محصولاتی را که این شرکت های خدمات پس از فروش تولید می کنند، آزمایش کند. بنابراین، یاماها نمی تواند استفاده از لوازم جانبی فروخته نشده توسط یاماها یا اصلاحاتی را که به طور خاص توسط یاماها توصیه نمی شود را تأیید یا توصیه کند، حتی اگر توسط فروشنده یاماها فروخته و نصب شده باشد.

قطعات، لوازم جانبی و تغییرات مربوط به پس از فروش

در حالی که ممکن است محصولات پس از فروش را در طراحی و کیفیت مشابه لوازم جانبی یاماها پیدا کنید، اما توجه داشته باشید که برخی از لوازم جانبی یا تغییرات پس از فروش به دلیل خطرات احتمالی ایمنی برای شما یا دیگران مناسب نیستند. نصب محصولات پس از فروش یا انجام سایر تغییرات در موتورسیکلت شما که باعث تغییر هر یک از ویژگی های طراحی یا عملکرد موتورسیکلت می شود، می تواند شما و دیگران را در معرض خطر آسیب جدی یا مرگ قرار دهد. شما مسئول صدمات مربوط به آن تغییرات هستید.

هنگام نصب لوازم جانبی، دستورالعمل های ذیل و همچنین دستورالعمل های ارائه شده در قسمت «بارگیری» را در نظر داشته باشید.

- از نصب لوازم جانبی و نیز حمل محموله ای که عملکرد اسکوتر شما را مختل کند خودداری کنید. قبل از استفاده، لوازم جانبی را به دقت بررسی کنید تا مطمئن شوید که به هیچ وجه فاصله انجین از زمین یا فاصله خمش موتور حین پیچیدن را کاهش نداده و نیز حد حرکت سیستم تعلیق، حرکت فرمان یا عملکرد کنترلها را کاهش، یا نورها یا بازتابنده ها را تار نمی کند.

- لوازم جانبی نصب شده روی فرمان یا قسمت دوشاخه جلو می تواند ایجاد ناپایداری به دلیل توزیع نامناسب وزن یا تغییرات آیرودینامیکی کند. اگر لوازم جانبی به فرمان یا ناحیه دوشاخه جلو اضافه شود، باید تا حد امکان سبک بوده و به حداقل ممکن برسد.

- لوازم جانبی حجیم یا بزرگ ممکن است به دلیل اثرات آیرودینامیکی، روی پایداری اسکوتر تأثیر جدی بگذارد. باد ممکن است سعی کند اسکوتر را بلند کند یا اسکوتر ممکن است در بادهای عرضی ناپایدار شود. این لوازم جانبی همچنین ممکن است باعث بی ثباتی در هنگام عبور وسایل نقلیه بزرگ شود.
- برخی از لوازم جانبی می توانند اپراتور را از موقعیت عادی سواری خود خارج کنند. این موقعیت نامناسب، آزادی حرکت را کم کرده و ممکن است توانایی کنترل را محدود کند، بنابراین چنین لوازم جانبی توصیه نمی شود.
- هنگام افزودن لوازم الکتریکی احتیاط کنید. اگر ظرفیت لوازم جانبی الکتریکی از ظرفیت سیستم الکتریکی اسکوتر فراتر رود، می تواند منجر به خرابی الکتریکی شده و باعث از بین رفتن خطرناک چراغ ها یا قدرت موتور شود.

بازار قطعات یدکی لاستیک و رینگ:

- لاستیک و رینگ که همراه اسکوتر شما هستند برای مطابقت با قابلیت های عملکرد و برای ارائه بهترین ترکیب از جابجایی، ترمز و راحتی اسکوتر شماست. لاستیک ها و رینگ هایی که با اسکوتر شما ارائه می شوند به گونه ای طراحی شده اند که با قابلیت های عملکردی مطابقت داشته باشند و بهترین ترکیب از هندلینگ، ترمز و راحتی را ارائه دهند.
- سایر لاستیک ها / رینگ ها / اندازه ها و ترکیبات ها ممکن است شاید برای شما مناسب نباشند.
- برای مشخصات تایر و دیگر اطلاعات بیشتر در خصوص تعویض تایر خود به صفحه ۸-۲۰ مراجعه کنید.

حمل و نقل اسکوتر :

- قبل از اینکه اسکوتر را با وسیله ی نقلیه ی دیگری حمل کنید ، حتما مقدمات دستورات عمل های زیر ذیل را رعایت کنید.
- تمام اقلام لقی را از اسکوتر بردارید .
- چرخ جلو را مستقیماً رو به جلو روی تریلر یا تخت پشت کامیون قرار دهید ، و برای جلوگیری از حرکت، آن را در یک ریل ثابت نگه دارید .
- اسکوتر را با بست بندهای بسته بندی یا تسمه های مناسبی که به قسمت های جامد مستحکم اسکوتر مانند قاب شاسی یا رویه ی آن کربنی بالایی متصل میشود ایمن محکم کنید . (ونه برای مثال گیره سه گانه جلو یا به دسته های لاستیکی فرمان یا چراغ های راهنما یا قطعاتی که میتوانند ممکن است بشکنند .
- محل تسمه ها را با دقت انتخاب کنید تا تسمه ها در هنگام حمل و نقل به سطوح رنگ شده ساییده نشوند .
- در صورت امکان، تعلیق باید باید تا حدی امکان توسط اتصالات تسمه های گیره دار فشرده شود ، به طوری که تا اسکوتر در طول حمل و نقل بیش از حد جهش نکند .

نکات ایمنی بیشتر برای رانندگی :

- مطمئن شوید که هنگام چرخش کردن به درستی وضوح، علامت می دهید .
- ترمز گرفتن در جاده ی خیس می تواند بسیار دشوار باشد ، در جاده ی خیس از ترمز گرفتن شدیداً خودداری کنید چون اسکوتر میتواند ممکن است سر بخورد .
- زمانی به آرامی ترمز بگیرید که روی یک سطح مرطوب توقف کرده اید . هنگام اقدام به توقف روی سطح خیس، به آرامی ترمز را فشار دهید
- با نزدیک شدن به یک گوشه یا پیچ، سرعت خود را کم کنید . هنگامی که یک پیچ را کامل کردید به آرامی شتاب بگیرید .
- هنگام عبور مراقب از کنار ماشین های پارک شده مراقب باشید ، ممکن است راننده شما را نبیند و دری را به سمت در مسیر شما باز کند .
- گذر گاه های راه آهن ، ریل های تراموا ، صفحات آهنی در محل های ساخت و ساز جاده ها و روکش های منهول در پوشه های فلزی فاضلاب هنگام خیس شدن به شدت لغزنده میشوند وقتی که مرطوب هستند . پایین بیاید سرعت خود را کم کرده و با احتیاط از آنها عبور کنید . اسکوتر را در حالت عمودی نگه دارید، در غیر این صورت ممکن است از زیر پای شما به بیرون سر بخورد خارج شود .
- پد لنت یا لنت پد کفشکی ترمز هنگام شستشو میتواند ممکن است خیس شود. ، پس بعد از شستشوی اسکوتر، پیش از سوار شدن، ترمز ها را چک نمایید .
- همیشه از کلاه ایمنی ، دستکش و شلوار (که دور مچش ضربه گیر باشد در اطراف مچ پا به صورت مخروطی بسته شود تا شل نشود) و یک لباس رنگی روشن استفاده کنید .
- با اسکوتر، وسایل و بسته های زیادی را بار زیاد حمل نکنید. یک اسکوتر برای این کار بار بیش از حد، ناپایدار است ، برای ایمن محکم کردن بسته یا چمدان به دستگاه قسمت کرپر بار (در صورت مجهز بودن)، از یک طناب قوی محکم استفاده کنید ، اگر شل ببندید لقی بار بر پایداری و توانایی اسکوتر شما تأثیر میگذارد و میتواند توجه شما را از جاده منحرف کند . (صفحه ۲-۳ را ببینید).

کلاه کاسکت :

کار با این وسیله ی نقلیه بدون استفاده از کلاه ایمنی موتور سیکلت تایید شده ی موتور سیکلت ، در صورت تصادف احتمال آسیب شدید به سر یا مرگ را افزایش می دهد . اکثر مرگ و میر های ناشی از موتور سیکلت یا تصادف اسکوتر، ناشی از جراحات ناحیه ی ضربه به سر است . استفاده از کلاه ایمنی مهم ترین عامل در زمینه ی پیشگیری یا کاهش صدمات سر است .

همیشه یک کلاه موتورسیکلت تایید شده انتخاب کنید :

زمان انتخاب کلاه ایمنی موتورسیکلت به موارد زیر ذیل توجه نمایید. :

- کلاه ایمنی باید ایمنی استاندارد SIRIM را رعایت کند .
- اندازه ی کلاه ایمنی باید به اندازه ی سر راننده باشد .
- هرگز کلاه ایمنی را در معرض شوک سنگین ضربه های شدید قرار ندهید

پوشیدن استفاده درست از کلاه ایمنی :

همیشه بند چانه را وصل کنید. هنگام تصادف، در صورت اتصال بند چانه، کلاه ایمنی بسیار کمتر احتمال دارد از سر درآید بین برود.

استفاده صحیح



استفاده اشتباه



انواع کلاه ایمنی و کاربرد آنها :

- نوع کامل : فقط برای راندن با سرعت های پایین یا تا متوسط استفاده شود



- نوع تمام رخ : استفاده برای راندن با سرعت های متوسط تا بالا



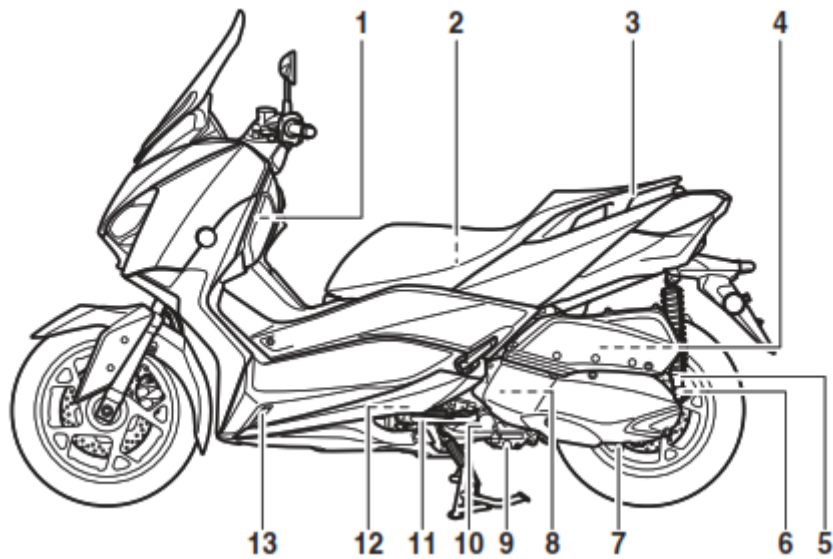

۱. داشبورد محفظه ذخیره سازی A (صفحه ۵-۱۸)
۲. کیت ابزار راننده مالک (صفحه ۸-۱)
۳. میله برای گرفتن دستگیره سر نشین (صفحه ۷-۲)
۴. فیلتر هوا (صفحه ۸-۱۵)
۵. رینگ تنظیم کننده فنر کمک حلقه تنظیم پیش بار فنر مربوط به مجموعه کمک فنر (صفحه ۵-۲۳)
۶. درپوش فیلتر پرکننده روغن انتهای گیربکس نهایی (صفحه ۸-۱۲)
۷. پیچ تخلیه روغن انتهای گیربکس نهایی (صفحه ۸-۱۲)
۸. فیلتر هوای قاب تسمه پروانه (صفحه ۸-۱۵)
۹. پیچ تخلیه روغن انجین (صفحه ۸-۱۰)
۱۰. فیلتر روغن انجین (صفحه ۸-۱۰)
۱۱. جک بغل (صفحه ۵-۲۳)
۱۲. شمع (صفحه ۸-۹)
۱۳. مخزن خنک کننده (صفحه ۸-۱۳)

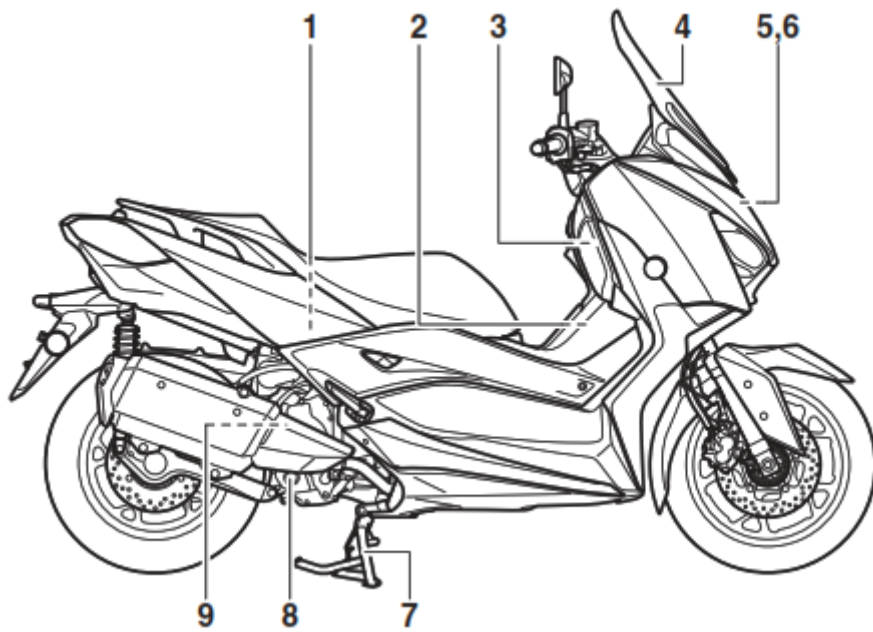

۱. داشبورد محفظه ذخیره سازی عقب
۲. درب باک
۳. داشبورد محفظه ذخیره سازی B
۴. بادگیر
۵. باتری
۶. فیوزها
۷. جک وسط
۸. پنجره بررسی میزان روغن انجین
۹. درپوش فیلتر قسمت پر کردن روغن انجین

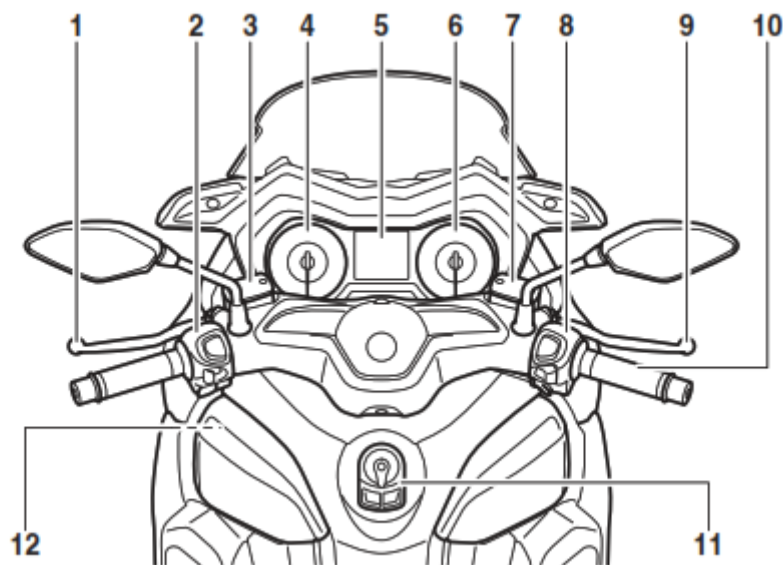

۱. کتی ترمز عقب
۲. سوییچ های فرمان چپ کلیدهای قلوه چپ
۳. مخزن ه روغن ترمز عقب
۴. کیلومترشمار
۵. نمایشگر چند کاره
۶. تاکومتر نشانگر دور موتور
۷. مخزن ه روغن ترمز جلو
۸. سوییچ های فرمان راست کلیدهای قلوه راست
۹. کتی ترمز جلو
۱۰. لاستیک سردست دسته گاز
۱۱. سوییچ اصلی
۱۲. چک DC کمکی شارژر DC

سیستم کلید هوشمند

سیستم کلید هوشمند

سیستم کلید هوشمند شما را قادر به راندن استفاده از وسیله نقلیه بدون استفاده از هیچ دکمه ی کلید مکانیکی میکند. علاوه بر این، یک عملکرد حاضر به جواب وجود دارد که در پیدا کردن وسیله نقلیه در یک جایگاه محوطه پارکینگ کمک میکند. (صفحه ی ۴-۵ را نگاه کنید).

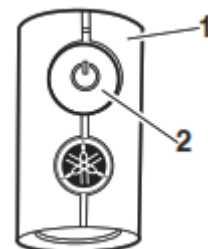

۱. سوئیچ کلید هوشمند (ریموت)
۲. دکمه ی سوئیچ کلید هوشمند

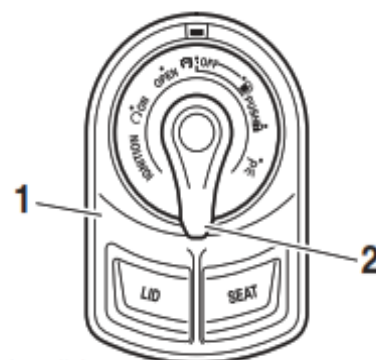

۱. کلید سوییچ اصلی
۲. دستگیره کلید سوییچ اصلی

هشدار

- دستگاه تنظیم کننده ضربان سازهای ایمپلنتی یا دیبریلاتورهای قلبی ایمپلنتی و همینطور وسایل دستگاه های پزشکی الکتریکی دیگر را از وسیله ی نقلیه ای که رویش آنتن نصب شده است روی وسیله نقلیه دور نگه دارید.
- امواج رادویی قابل انتقال داده شده از آنتن، میتواند در صورت نزدیکی، بر عملکرد چنین دستگاه هایی اثر بگذارد.
- اگر شما یک دستگاه پزشکی الکتریکی دارید، با یک پزشک یا سازنده دستگاه، قبل از استفاده از این وسیله نقلیه مشورت کنید.

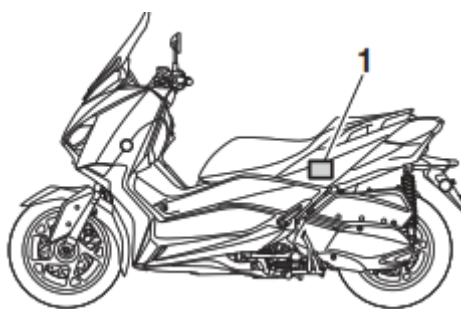

۱. آنتن نصب شده روی وسیله نقلیه

سیستم کلید هوشمند از امواج رادیویی ضعیف استفاده میکند. این سیستم شاید ممکن است تحت شرایط زیر موقعیتهای ذیل کار نکند:

- کلید هوشمند در مکانی که در معرض امواج رادیویی قوی یا نویز اکترومغناطیسی قرار بگیرد.
- امکانات و وجود تجهیزاتی در نزدیکی وجود داشته باشند، که امواج رادیویی قوی را انتشار میدهند (برجهای رادیویی یا تلویزیونی، کارخانه نیروگاه های برق، ایستگاه های پخش صدا و سیما، فرودگاه ها و غیره. ...).
- در حال حین حمل یا استفاده از وسایل ارتباطی مخابراتی مثل رادیو یا تلفن همراه در نزدیکی کلید هوشمند باشید.
- کلید هوشمند در تماس یا پوشیده با یک جسم فلزی باشد.
- وسایل نقلیه دیگری که آنها هم مجهز به یک سیستم کلید هوشمند هستند در نزدیکی باشند.

در چنین شرایطی، کلید هوشمند را به مکان دیگری ببرید و عملیات را بار دیگر اجرا کنید. اگر همچنان کار نکرد، از دکمه ی مکانیکی به منظور انجام عملیات در حالت اضطراری استفاده کنید. (صفحه ی ۳۷-۸ را استفاده کنید).

نکته

برای حفظ قدرت باتری در وسیله نقلیه، سیستم کلید هوشمند تقریباً ۹ روز بعد از آخرین استفاده از وسیله نقلیه خاموش میشود (عملکرد حاضر به جواب غیرفعال است). در چنین شرایطی، به سادگی دستگیره دکمه کلید سوئیچ اصلی را برای روشن کردن دوباره سیستم کلید هوشمند، فشار دهید نگه دارید.

محدوده عملیاتی سیستم کلید هوشمند

محدوده عملیاتی سیستم کلید هوشمند تقریباً ۸۰ سانتی متر (31.5 in) از سوئیچ اصلی است فاصله دارد.

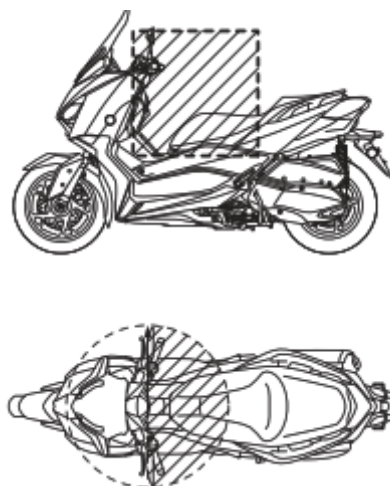

نکته

- از آنجایی که سیستم کلید هوشمند از امواج رادیویی ضعیف استفاده میکند، محدوده عملیاتی ممکن است متاثر از محیط اطراف باشد.
- زمانی که شارژ باتری کلید هوشمند خالی میشود، دکمه ی کلید هوشمند ممکن است کار نکند یا محدوده عملیاتی آن بسیار کوچک بشود.
- اگر دکمه ی کلید هوشمند خاموش باشد، وسیله نقلیه دکمه ی هوشمند را حتی اگر داخل محدوده عملیاتی باشد تشخیص نخواهد داد. اگر سیستم دکمه ی کلید هوشمند کار نکند، صفحه ی ۴-۴ را نگاه کنید و از روشن بودن کلید هوشمند اطمینان حاصل کنید.
- قرار دادن کلید هوشمند جلو یا عقب در محفظه ذخیره سازی جلو یا عقب، امکان دارد ممکن است ارتباط بین کلید هوشمند و وسیله نقلیه را قطع کند. اگر محفظه ذخیره سازی عقب با کلید هوشمند داخلش قفل شود باشد، سیستم کلید هوشمند امکان دارد ممکن است که غیرفعال بشود. کلید هوشمند را همیشه همراه خود داشته باشید.

- زمان ترک و پیاده شدن از وسیله نقلیه، اطمینان حاصل کنید که فرمان را قفل کرده اید و کلید هوشمند را با خود برداشته اید. پیشنهاد میشود دکمه ی که کلید هوشمند را خاموش کنید.

بررسی کلیدهای هوشمند و مکانیکی

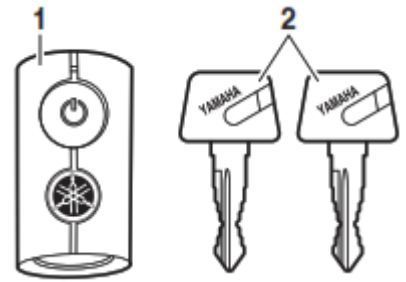

۱. کلید هوشمند
۲. کلید مکانیکی

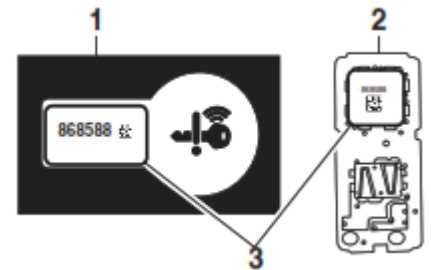

۱. کارت شماره شناسایی
۲. کلید هوشمند (از داخل)
۳. شماره شناسایی

هشدار

- دکمه ی کلید هوشمند حتما همراه خودتان باشد. آن را در وسیله نقلیه نگهداری نکنید.
- زمانی که دکمه ی هوشمند در محدوده ی عملیاتی است جانب احتیاط را نگهدارید، زیرا سایر افرادی مردمی که کلید هوشمند را همراه خود ندارند میتوانند انجین را استارت زده و وسیله نقلیه را برانند.

همراه با وسیله نقلیه یک کلید هوشمند، دو کلید مکانیکی، و یک کارت شماره شناسایی هستند. شماره شناسایی را میتوان داخل خود کلید هوشمند هم پیدا کرد یافت. یک کلید مکانیکی و همینطور کارت شماره شناسایی را در یک مکان ایمن به دور از وسیله نقلیه نگهداری کنید.

اگر شارژ باتری وسیله نقلیه تمام شده است، میتوان از کلید مکانیکی برای باز کردن صندلی زین به منظور شارژ یا جایگزین کردن باتری، استفاده کرد. بنابراین پیشنهاد میشود یک کلید مکانیکی را به همراه کلید هوشمند با خود حمل کنید.

اگر کلید هوشمند و شماره شناسایی سیستم کلید هوشمند هردو آسیب دیدند یا مفقود شدند، کل سیستم کلید هوشمند نیاز به جایگزینی تعویض شدن دارند. جهت جلوگیری از این امر، پیشنهاد میشود شماره شناسایی را جایی یادداشت کنید تا در صورت مفقودی کارت شماره شناسایی دچار مشکل نشوید.

توجه:

کلید هوشمند قطعات الکترونیکی دقیقی دارد. اقدامات احتیاطی ذیل را جهت جلوگیری از خرابی یا آسیب احتمالی، یا اشکال در عملکرد رعایت کنید.

- کلید هوشمند را در نقاطی که مخصوص جاساز تعبیه شده محافظه نگهداری وسایل، قرار ندهید. کلید هوشمند امکان دارد به واسطه لرزشهای جاده یا دمای بیش از حد، دچار آسیب بشود.
- کلید هوشمند را رها، خم نکنید یا در معرض تاثیرات محیطی قوی ضربات شدید قرار ندهید.
- کلید هوشمند را در آب یا هر مایع دیگری فرو نبرید.
- وسایل سنگین (یا به طور کل هر عاملی با فشار بیش از حدی) را روی کلید هوشمند قرار ندهید.
- کلید هوشمند را در مکانی که در معرض نور مستقیم خورشید، دما یا رطوبت بالا است رها نکنید.
- از سعی در خرد کردن یا اصلاح کلید هوشمند به هر نحوی بپرهیزید. کلید هوشمند را دمونتاز نکرده و سعی در درست کردن آن نکنید.
- کلید هوشمند را از اجسام مغناطیسی قوی و وسایل آهنربایی مغناطیسی مثل نگهدارنده های کلید، تلویزیون ها و کامپیوترها دور نگه دارید.
- کلید هوشمند را از تجهیزات پزشکی الکترونیکی دور نگه دارید.
- اجازه ندهید که هیچ گونه روغن ها، عوامل مواد مورد استفاده در پولیش کاری کننده، سوخت، یا هر ماده شیمیایی قوی دیگری در تماس با کلید هوشمند باشند بشود. بدنه کلید هوشمند ممکن است تغییر رنگ یا ترک خوردگی پیدا کند. میتواند ترک بخورد یا رنگ بدنه دچار خدشه بشود.

نکته

- عمر باتری کلید هوشمند به طور تقریبی دو سال است، اما این امر میتواند بسته به شرایط استفاده، متغیر باشد.
- باتری کلید هوشمند را زمانی که چراغ نشانگر سیستم کلید هوشمند هنگام روشن شدن وسیله نقلیه برای ۲۰ ثانیه فلاش چشمک بزند، یا هنگامی که چراغ نشانگر کلید هوشمند هنگام فشار دادن دکمه ی هوشمند روشن نشود باتری کلید هوشمند را تعویض و جایگزین کنید (صفحه ۶-۴ را ببینید). بعد از تعویض باتری کلید هوشمند، اگر سیستم کلید هوشمند همچنان کار نکرد، باتری وسیله نقلیه را چک کنید و سپس بگذارید یک نماینده از فروشنده یا ماها بخوانید تا وسیله نقلیه را چک کند.
- اگر کلید هوشمند به طور مستمر امواج رادیویی دریافت کند، باتری کلید هوشمند آن به سرعت تخلیه می شود. شارژ خالی میکند. (برای مثال، زمانی که در مجاورت محصولات التکتريکی مثل تلویزیون ها، رادیوها یا کامپیوترها قرار می گیرد).
- شما میتوانید تا شش کلید هوشمند را برای یک وسیله نقلیه رجیستر و ثبت کنید. یک نماینده یا ماها را جهت کلید های هوشمند یدکی ببینید. در مورد کلیدهای هوشمند یدکی به نمایندگی یا ماها مراجعه کنید.
- اگر یک کلید هوشمند مفقود شد، به سرعت با یک نماینده یا ماها به منظور جلوگیری از سرقت و اتفاقات دیگر ارتباط برقرار کنید. تماس بگیرید.

کلید هوشمند (ریموت)

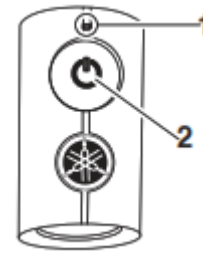

۱. چراغ نشانگر کلید هوشمند
۲. دکمه ی کلید هوشمند

جهت خاموش یا روشن کردن کلید هوشمند

دکمه ی کلید هوشمند را فشار دهید و برای حدوداً ۱ ثانیه نگه دارید تا کلید هوشمند را روشن یا خاموش کنید. برای روشن یا خاموش کردن کلید هوشمند، دکمه کلید هوشمند را تقریباً ۱ ثانیه فشار دهید و نگه دارید. زمانی که کلید هوشمند خاموش است، وسیله نقلیه نمیتواند کار کند، حتی اگر کلید هوشمند در محدوده ی عملیاتی واقع باشد. برای راندن وسیله نقلیه، کلید هوشمند را روشن کنید کرده و آن را در محدوده ی عملیاتی قرار دهید بیاورید. (بخش "محدوده ی عملیاتی سیستم کلید هوشمند" را نگاه کنید).

برای چک کردن اینکه آیا کلید هوشمند روشن است یا خاموش

دکمه ی کلید هوشمند را به منظور تایید وضعیت عملکرد جاری دکمه ی هوشمند فشار دهید.

اگر چراغ نشانگر کلید هوشمند:

- فلاش کوتاه بزند (یک دهم 0.1 ثانیه): کلید هوشمند روشن است.
- فلاش طولانی بلند بزند (پنج دهم 0.5 ثانیه): کلید هوشمند خاموش است.

عملکرد پاسخ برگشتی از راه دور

دکمه هوشمند کلید را فشار داده تا عملکرد پاسخ برگشتی را از راه دور اجرا کنید. بیپر دوبار به صدا در می آید و همه چراغ های راهنما دو بار چشمک می زنند. این ویژگی برای مکان یابی وسیله نقلیه شما بیشتر در پارکینگ و نیز مناطق دیگر مناسب است.

جهت خاموش یا روشن کردن پیجر سیستم جوابدهی بیپر پاسخ-برگشتی

پیجر بیپر که هنگام کار کردن عملکرد پاسخ-برگشتی، جوابدهی صدا می دهد، میتواند بسته به روش زیر موارد ذیل خاموش یا روشن شود.

۱. کلید هوشمند را روشن کنید و آنرا در محدوده ی عملیاتی قرار دهید بیاورید.
۲. سویچ اصلی را خاموش کنید روی "OFF" قرار داده و سپس دستگیره آنرا یکبار فشار دهید.
۳. در طول ۹ ثانیه بعد از فشار دادن دستگیره، دستگیره را یکبار دیگر برای ۵ ثانیه فشار داده و نگه دارید.
۴. زمانی که پیجر بیپر صدا بدهد، یعنی تنظیمات تکمیل است.

اگر پیجر بیپر:

- دوبار صدا دهد: پیجر بیپر خاموش است.

- یکبار صدا دهد: پیجر بیپر روشن است.

تعویض و جایگزینی باتری کلید دکمه ی هوشمند

باتری را تحت شرایط ذیل جایگزین کنید.

- چراغ نشانگر سیستم کلید هوشمند هنگام روشن شدن برق وسیله نقلیه برای حدود ۲۰ ثانیه چشمک می زند. فلاش بزند.
- عملکرد جوابدهی پاسخ-برگشتی، زمانی که دکمه ی کلید هوشمند فشار داده میشود، عمل نکند.

۱- چراغ نشانگر سیستم کلید هوشمند " " " " " "

هشدار

- باتری و دیگر قسمت های جداشتنی از وسیله نقلیه در صورت بلعیده شدن میتوانند سبب آسیب جدی بشوند. باتری و دیگر قسمت های جداشتنی را از دسترس کودکان دور نگه دارید.
- باتری در معرض مستقیم نور خورشید یا دیگر منابع گرمایی قرار ندهید.

توجه

- زمان باز کردن جعبه بدنه کلید دکمه ی هوشمند از یک با پیچ گوشتی، به همراه از یک پارچه استفاده کنید. تماس مستقیم با اشیا سخت امکان آسیب زدن یا خدشه خراشیدگی به کلید هوشمند را فراهم میکند.
- اقدامات احتیاطی لازم را جهت جلوگیری از آسیب دیدن یا دچار آلودگی شدن ناشی از کثافات کثافات محیطی شدن مهر و موم درزگیر ضد آب کلید را اجرا کنید.
- ترمینال ها و مدارهای داخلی را لمس نکنید. این موضوع میتواند ممکن است سبب اختلال در عملکرد بشود.
- زمان تعویض و جایگزینی باتری، فشار بیش از حد به کلید دکمه ی هوشمند اعمال نکنید.
- از نصب صحیح باتری اطمینان حاصل بفرمایید. جهت مثبت/ "+" و منفی باتری را درست جایگذاری کنید.

جهت جایگزینی تعویض باتری کلید هوشمند:

۱. قاب کلید هوشمند را طبق عکس نشان داده شده باز کنید.



۲. باتری را جدا کنید.

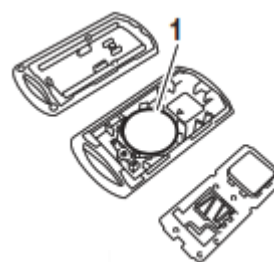

1. باتری

نکته:

باتری جدا شده را مطابق قوانین داخلی و محلی دور بیندازید خود رها کنید.

۳. یک باتری جدید را مثل مطابق تصویر نشان داده شده نصب بکنید. به قطبیت های باتری توجه فرمایید.

باتری مشخص شده:
CR2032

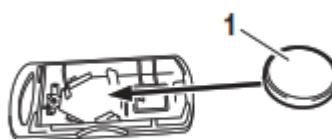

1. باتری

۴. با ملایمت یک ضربه ی کوتاه به قاب دکمه ی کلید هوشمند را ببندید بزنید تا بسته شود.

سوئیچ اصلی

- ۱- سوئیچ اصلی
- ۲- دستگیره سوئیچ اصلی

۱- چراغ نشانگر سیستم کلید هوشمند "OFF"

سوئیچ اصلی جهت خاموش و روشن کردن برق وسیله نقلیه، قفل و باز کردن قفل فرمان، و باز کردن زین، کاور درب باک بنزین و جاساز محفظه ذخیره سازی استفاده میشود. پس از فشار دادن دستگیره سوئیچ اصلی و تایید با روشن شدن کلید هوشمند، سوئیچ اصلی میتواند هنگامی که چراغ نشانگر سیستم کلید هوشمند روشن است (حدود ۴ ثانیه) چرخانده شود روشن بشود.

هشدار

هیچگاه سوئیچ اصلی را هنگامی که وسیله نقلیه در حال حرکت است در حالات "OFF"، "LOCK" و "OPEN" قرار ندهید. روشن یا خاموش نکنید. در غیر این صورت، سیستم های الکتریکی خاموش میشوند که میتواند سبب از دست رفتن کنترل و حتی تصادف بشود.

نکته

دستگیره سوئیچ اصلی را پشت سر هم و به دفعات به صورت غیر عادی فشار ندهید یا سوئیچ اصلی را بیش از استفاده معمولی به جلو و عقب نچرخانید. در غیر این صورت به منظور محافظت از سوئیچ اصلی در برابر خسارت، سیستم کلید هوشمند به طور موقت غیرفعال میشود و چراغ نشانگر سیستم کلید هوشمند فلاش خواهد زد. اگر این اتفاق رخ داد، تا متوقف شدن فلاش زدن چراغ نشانگر، قبل از استفاده مجدد از سوئیچ اصلی شکیبایی کنید.

موقعیت های سوئیچ اصلی طبق شکل زیر توصیف شده است:

ON (روشن)

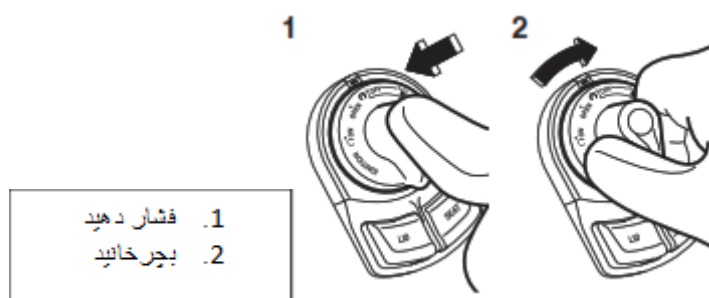

تمام مدارهای الکتریکی با برق تغذیه میشوند و انجین میتواند استارت زده شود.

به جهت روشن کردن برق وسیله نقلیه

۱. کلید هوشمند را روشن کنید و آن را در محدوده ی عملیاتی بیاورید.
۲. دستگیره سویچ اصلی را فشار دهید و چراغ نشانگر کلید هوشمند برای حدود ۴ ثانیه روشن خواهد شد.
۳. هنگامی که چراغ نشانگر سیستم کلید هوشمند روشن است، سویچ اصلی را به حالت "ON" بچرخانید. تمام چراغ های راهنما دوبار فلاش میزنند و برق وسیله نقلیه روشن میشود.

نکته

- اگر ولتاژ باتری وسیله نقلیه پایین باشد، چراغ های راهنمای چپ و راست فلاش نخواهند زد.
- قسمت "حالت اضطراری" را در صفحه ۳۷-۸ برای کسب اطلاعات راجع به روشن کردن برق وسیله نقلیه بدون کلید هوشمند ببینید.

OFF(خاموش)



1. بچرخانید

تمام سیستم های الکتریکی خاموش میشوند.

جهت خاموش کردن برق وسیله نقلیه

۱. سویچ اصلی را در حالی که کلید هوشمند، روشن و در محدوده ی عملیاتی است، در حالت "OFF" قرار دهید بچرخانید.
۲. چراغ های راهنمای چپ و راست یکبار فلاش میزنند و برق وسیله نقلیه خاموش میشود.

نکته

هنگامی که سویچ اصلی به "OFF" چرخیده است اما کلید هوشمند نمیتواند تایید شود (کلید هوشمند در محدوده ی عملیاتی نیست یا خاموش شده است) پیجر بیپر برای سه ثانیه صدا میدهد و چراغ نشانگر سیستم کلید هوشمند برای ۳۰ ثانیه فلاش خواهد زد.

- در طول این ۳۰ ثانیه، سویچ اصلی میتواند آزادانه استفاده بشود و کار کند.
- بعد از این ۳۰ ثانیه، برق وسیله نقلیه به طور خودکار خاموش خواهد شد.
- جهت خاموش کردن فوری برق وسیله نقلیه، دستگیره سویچ اصلی را در طول ۲ ثانیه ۴ بار فشار دهید.

OPEN (باز)

زین و جاساز محفظه نگهداری وسایل A میتوانند باز بشوند.

به منظور باز کردن زین و جاساز محفظه نگهداری وسایل A

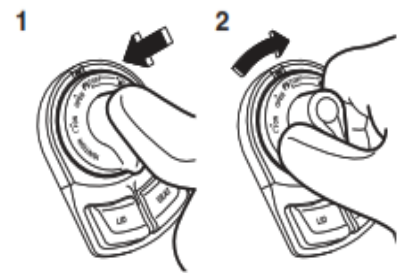

۱. فشار دهید

۲. بچرخانید



جهت باز کردن جاساز محفظه نگهداری وسایل A، دکمه ی "LID" را فشار دهید.

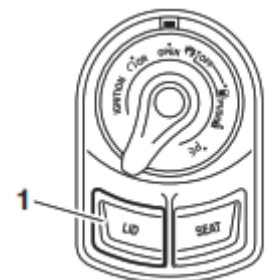

۱. دکمه ی "LID"

۱- محفظه نگهداری وسایل A

نکته

از بستن شدن ایمن زین و جاساز قبل از استارت زدن وسیله نقلیه اطمینان حاصل فرمایید.

قبل از شروع به حرکت مطمئن شوید که زین و محفظه نگهداری، کاملاً بسته شده باشند.

۱. دکمه ی "SEAT"

بازکردن یادآور موقعیت باز وسیله نقلیه

به جهت جلوگیری از رها کردن تصادفی وسیله نقلیه ای که بدون قفل نشده کردن آن، و دور شدن از آن در حالی که سویچ اصلی همچنان در حالت "OPEN" است، پیجر بیپر سیستم مخ کلید هوشمند تحت شرایط زیر به صدا درمیاید میدهد.

- زمانی که سویچ اصلی برای ۳ دقیقه در حالت "OPEN" بوده باشد.
- اگر کلید هوشمند در حالی که سویچ اصلی در حالت "OPEN" است خاموش باشد.
- اگر شما از محدوده ی سیستم کلید هوشمند دور شوید در حالی که سویچ اصلی در حالت "OPEN" باشد.

اگر پیجر بیپر بعد از ۳ دقیقه به صدا درآمد دهد، سویچ اصلی را به "OFF" یا علامت قفل " " بچرخانید.

اگر پیجر بیپر به این علت که خاموش شدن یا خارج شدن از محدوده کلید هوشمند، به صدا درآمد کلید هوشمند خاموش بوده یا از محدوده خارج شده است صدا داد، کلید هوشمند را روشن کنید و به محدوده (عملیاتی) برگردید.

نکته

- پیجر بیپر بعد یک دقیقه خاموش خواهد شد.
- زین میتواند با دکمه ی کلید مکانیکی هم باز شود. (صفحه ی ۱۸-۵ را نگاه کنید).

" (قفل)

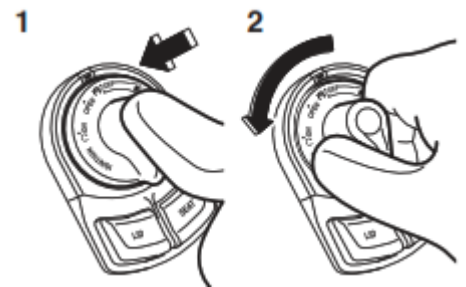

1. فشار دهید
2. فشار دهید و بچرخانید

فرمان قفل شده است و تمام سیستم های الکتریکی خاموش است.

جهت قفل کردن فرمان

۱. دسته فرمان را کاملا به سمت چپ بچرخانید.
۲. در حالی که کلید هوشمند روشن و در محدوده ی عملیاتی است، دستگیره سویچ اصلی را فشار دهید.
۳. هنگامی که چراغ نشانگر سیستم کلید هوشمند روشن است، سویچ اصلی را فشار دهید و به طرف علامت قفل " " بچرخانید.

نکته

اگر فرمان قفل نشد، دسته فرمان را اندکی به سمت راست بچرخانید.

جهت باز کردن قفل فرمان

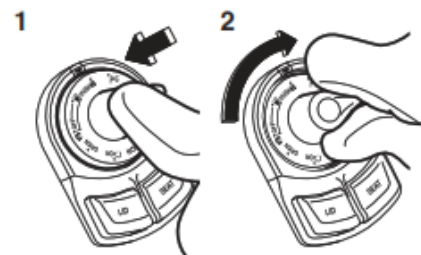

1. فشار دهید
2. فشار داده و بچرخانید.

1. با کلید هوشمند روشن و در محدوده ی عملیاتی، دستگیره سویچ اصلی را فشار دهید.
2. در حالی که چراغ نشانگر سیستم کلید هوشمند روشن است، سویچ اصلی را فشار داده و تا موقعیت مورد نظر بچرخانید.

“ ” (درپوش درب باک بنزین)

جهت باز کردن درپوش درب باک بنزین

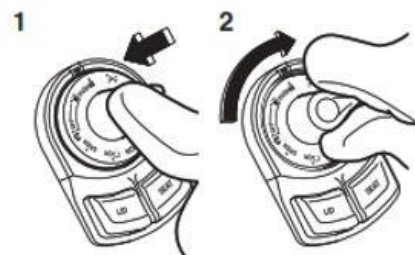

1. فشار دهید
2. فشار داده و بچرخانید.

۱- فشار دهید

۲- بچرخانید

۱- با کلید هوشمند روشن و در محدوده ی عملیاتی، دستگیره سویچ اصلی را فشار دهید.

۲- در حالی که چراغ نشانگر سیستم کلید هوشمند روشن است، سویچ اصلی را به سمت علامت پمپ بنزین “ ” بچرخانید.

جهت بستن درپوش درب باک بنزین

درپوش درب باک بنزین را به سمت پایین فشار دهید تا زمانی که بسته شود.

ابزار و کارکردهای کنترل

عملکردهای کنترل و ابزار

چراغ های هشدار و چراغ های نشانگر

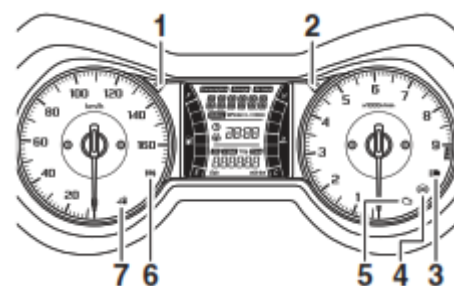

۱. چراغ نشانگر راهنمای چپ “←”
۲. چراغ نشانگر راهنمای راست “→”
۳. چراغ نشانگر نور بالا “≡O”
۴. چراغ هشدار سیستم ترمز ضد قفل (ABS) “(S)”
۵. چراغ هشدار مشکل انجین “E”
۶. چراغ نشانگر سیستم کنترل کشش (TCS) “TCS”
۷. چراغ نشانگر سیستم کلید هوشمند “K”

چراغ های نشانگر راهنمای چپ و راست “←” و “→”

هر چراغ نشانگری زمانی که چراغ راهنمای مربوط به خودش فلاش بزند، آن هم شروع به فلاش زدن خواهد کرد.

هر چراغ نشانگر، زمانی چشمک خواهد زد که چراغ های راهنمای مربوط به آن چشمک بزند.

چراغ نشانگر نور بالا “≡O”

این چراغ نشانگر زمانی که با روشن شدن نور بالای چراغ جلو، روشن می شود بالا می آید.

چراغ هشدار مشکل انجین “E”

این چراغ هشدار، زمانی که یک مشکل در انجین یا دیگر سیستم های کنترل وسیله نقلیه تشخیص داده میشود، روشن میشود. اگر این اتفاق رخ داد، بگذارید یک نماینده یاماها، سیستم را یک عیب یابی داخلی بکند از فروشنده یاماها بخواهید سیستم عیب یابی آنبرد را بررسی کند.

مدار الکتریکی چراغ هشدار را میتواند توسط چرخاندن سویچ اصلی به “ON” چک کرد بشود. چراغ هشدار حتما بعد از باید برای چند ثانیه روشن و سپس خاموش شود.

اگر چراغ هشدار در همان اول موقعی که سویچ اصلی روی به سمت “ON” میچرخد است، روشن نشد، یا اگر همچنان روشن باقی بماند، بگذارید یک نماینده یاماها وسیله نقلیه را چک بکند از فروشنده یاماها بخواهید سیستم عیب یابی آنبرد را بررسی کند.

در شرایط عملیاتی عادی، چراغ هشدار ABS زمانی که سویچ اصلی روی به سمت “ON” میچرخد است، روشن میشود، و بعد از رانندگی حرکت با سرعت ۱۰ کیلومتر بر ساعت (۶ مایل در ساعت) یا بیشتر خاموش میشود.

اگر چراغ هشدار ABS:

- زمانی که سویچ اصلی روی قسمت به سمت “ON” میچرخد است، روشن نشود.
- در حین رانندگی روشن بشود یا چشمک فلاش بزند.
- رانندگی حرکت با سرعت ۱۰ کیلومتر در ساعت (۶ مایل در ساعت) یا بیشتر به بالا خاموش نشود.

ABS احتمالاً به درستی کار نمیکند. اگر هریک از موارد فوق رخ داد، در اسرع وقت به یک نماینده یاماها مراجعه کنید تا سیستم را چک بکند. (صفحه ۱۲-۵ را برای توضیح ABS نگاه کنید)

هشدار

اگر چراغ هشدار بعد از رانندگی با سرعت ۱۰ کیلومتر در ساعت (۶ مایل در ساعت) یا بالاتر خاموش نشود، یا اگر چراغ هشدار در حین سواری روشن شود، سیستم ترمزگیری به ترمزگیری متعارف برمیگردد. اگر هرکدام از موارد فوق رخ دهد، یا اگر چراغ هشدار اصلاً روشن نشود، احتیاط به مراتب بیشتری به خرج دهید تا از قفل شدن چرخ ها در حین ترمزگیری اضطراری اجتناب کنید. بگذارید از یک نماینده یاماها بخواهید تا سیستم ترمز و مدارهای الکتریکی را در اسرع وقت چک بکند.

نکته

چراغ هشدار ABS امکان دارد در حین شتاب گیری انجین زمانی که وسیله نقلیه روی جک مرکزی خودش است روشن بشود، اما این نشانگر خرابی و اخلال در عملکرد نیست.

اگر این اتفاق رخ داد، سوئیچ اصلی را چرخانده و خاموش کنید، سپس مجدداً روشن کنید تا چراغ نشانگر ریست بشود.

چراغ نشانگر سیستم کنترل کاهش کشش (“TCS”)

این چراغ نشانگر زمانی که کنترل کاهش کشش درگیر شده باشد فعال شود، چشمک فلاش خواهد زد.

اگر سیستم کنترل کاهش کشش خاموش بشود، این چراغ نشانگر روشن خواهد شد. (صفحه ۱۳-۵ نگاه کنید) پ

نکته

هنگامی که وسیله نقلیه روشن است، چراغ حتماً باید برای چند ثانیه روشن شده و سپس خاموش بشود. اگر چراغ روشن نشود، یا اگر چراغ روشن باقی بماند، به یک نماینده یاماها مراجعه کنید تا وسیله نقلیه چک بشود.

چراغ نشانگر سیستم کلید هوشمند "46"

این چراغ نشانگر وضعیت سیستم کلید هوشمند را به اطلاع میرساند. زمانی که سیستم کلید هوشمند تحت شرایط نرمال کار میکند، این چراغ نشانگر خاموش خواهد بود. اگر خطایی در سیستم کلید هوشمند وجود داشته باشد، چراغ نشانگر فلاش خواهد زد. چراغ نشانگر زمانی که هنگام برقراری ارتباطی بین وسیله نقلیه و کلید هوشمند، و هنگامی که عملیات های خاصی از سیستم کلید هوشمند اجرا میشود هم فلاش خواهد زد.

کیلومتر شمار سرعت سنج

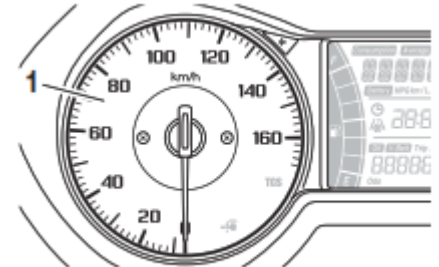

1. Speedometer

۱- کیلومتر شمار سرعت سنج

کیلومتر شمار سرعت سنج، سرعت در حال رانندگی حرکت وسیله نقلیه را نشان میدهد.

زمانی که برق وسیله نقلیه روشن میشود، به منظور تست مدار الکتریکی، سوزن کیلومتر شمار سرعت سنج به صورت رفت و برگشتی و به سرعت یکبار در کل محدوده کیلومتر شمار سرعت حرکت میکند کرده و در نهایت به سرعت صفر کیلومتر برمیگردد.

تاکومتر دور موتور

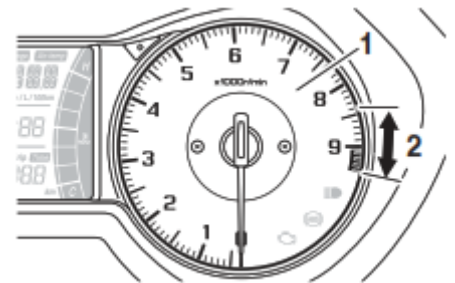

۱- تاکومتر

۱- دور موتور

۲- ناحیه قرمز تاکومتر

۲- ناحیه قرمز دور موتور

تاکومتر دور موتور الکتریکی به راننده راکب اجازه میدهد تا نسبت به سرعت انجین هوشیار باشد دور موتور را کنترل کرده و آن را در محدوده قدرت ایده آل حفظ کند.

زمانی که برق وسیله نقلیه روشن باشد می شود، سوزن تاکومتر دور موتور یکبار در محدوده r/min کل رنج دور/دقیقه رفت و برگشتی به سرعت حرکت میکند و سپس به r/min صفر دور در متر برمیگردد. این امر برای تست مدار الکتریکی است.

توجه

از انجین در محدوده قرمز تاکومتر دور موتور کار نکشید.

محدوده قرمز: ۸۴۰۰ دور در دقیقه و بالاتر.

صفحه نمایشگر چند کاره



- | | |
|---------------------------|-------------------------------|
| 1 - سوخت سنج | 1 - درجه بنزین |
| 2 - صفحه اطلاعات | 2 - نشانگر اطلاعات |
| 3 - نمایشگر | 3 - درجه مایع خنک کننده |
| 4 - ساعت | 4 - ساعت |
| 5 - صفحه مسافت سنج | 5 - نشانگر کیلومتر شمار TRIP |
| 6 - نشانگر هشدار جاده یخی | 6 - نشانگر هشدار یخ زدگی جاده |

هشدار

از توقف وسیله نقلیه قبل از تغییر هر تنظیمی در واحد اندازه سنج شمارنده چندکاره ، مطمئن شوید باشید. تغییر تنظیمات حین رانندگی میتواند حواس پرتی راننده و افزایش ریسک تصادف را موجب شود.

سوییچ "TRIP/INFO" در سمت راست دسته فرمان واقع است. این سوییچ به شما اجازه ی کنترل یا تغییر تنظیمات واحد اندازه سنج شمارنده چند کاره را میدهد. برای استفاده از سوییچ "TRIP" ، سوییچ "TRIP/INFO" را در جهت a بچرخانید حرکت دهید.

به منظور استفاده از سوییچ "INFO" ، سوییچ "TRIP/INFO" را در جهت b بچرخانید حرکت دهید.

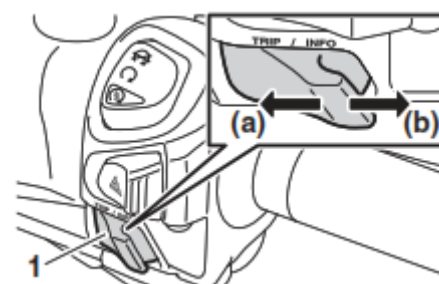

1. سوییچ "TRIP/INFO"

- ساعت
- سوخت سنج درجه بنزین
- دماسنج درجه مایع خنک کننده
- نمایشگر مسافت سنج TRIP
- نمایشگر اطلاعات

ساعت

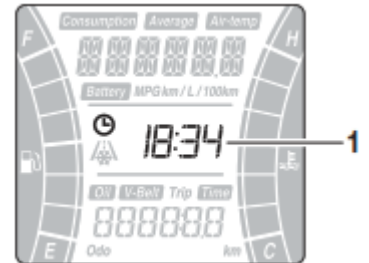

1. ساعت

ساعت از یک سیستم زمانی ۲۴ ساعته استفاده میکند.

جهت تنظیم ساعت:

1. سویچ اصلی را به "OFF" بچرخانید.
2. سویچ "TRIP" را فشار داده و نگه دارید.
3. سویچ اصلی را به "ON" در حین فشار دادن سویچ "TRIP" بچرخانید، سپس ادامه به فشار دادن سویچ "TRIP" برای هشت ثانیه بکنید. رقم های ساعت شروع به فلاش زدن میکنند.
4. از سویچ "TRIP" برای تنظیم ساعت استفاده کنید.
5. سویچ "TRIP" را برای سه ثانیه فشار دهید و سپس رهاش کنید. رقم های دقیقه شروع به فلاش زدن خواهند کرد.
6. از سویچ "TRIP" برای تنظیم دقیقه ها استفاده کنید.
7. سویچ "TRIP" را برای سه ثانیه فشار دهید، و سپس رهاش کنید تا ساعت شروع به کار کند.

نشانگر میزان سوخت

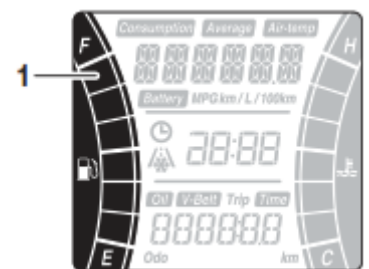

۱ - سوخت سنج

۱ - نشانگر میزان سوخت

سوخت سنج نشانگر میزان سوخت در باک بنزین را نشان میدهد. بخش های سوخت سنج نشانگر میزان سوخت هرچقدر که با کاهش سطح سوخت کمتر و کمتر میشود، از "F" به معنای باک پر، به "E" به معنای باک خالی ناپدید میشوند. زمانی که آخرین بخش از سوخت سنج نشانگر میزان سوخت شروع به فلاش زدن کرد میکند، در اسرع وقت سوختگیری خود را شارژ کنید.

نکته

- اگر یک مشکلی در سوخت سنج نشانگر میزان سوخت تشخیص داده کشف شود، تمامی بخش های به طور مکرر فلاش خواهند زد. اگر این اتفاق رخ دهد، بگذارید یک از فروشنده نماینده یاماها بخواید وسیله نقلیه را چک بکند.
- زمانی که تقریباً ۲.۴ لیتر (۰.۶۳ US gal, 0.53 Imp.gal) بنزین در باک بنزین باقی بماند، آخرین بخش از سوخت سنج نشانگر میزان سوخت شروع به فلاش زدن میکند. صفحه نمایش به طور خودکار به مسافت سنج ذخیره سوخت "F TRIP" تغییر میکند و شروع به شمارش مسافت طی شده از آن نقطه میکند.

نشانگر دمای مایع خنک کننده

1. دماسنج

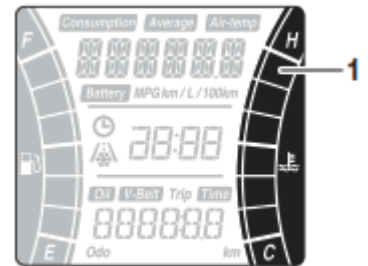

این نشانگر، دماسنج دمای مایع خنک کننده را نشان میدهد اندازه گیری میکند. اگر قسمت بخش بالای فلاش زد، وسیله نقلیه را متوقف کنید کرده ، و سپس موتور را خاموش کنید انجین را متوقف کنید، و بگذارید موتور انجین خنک شود.

توجه

زمانی که انجین داغ کرده است، به کار کردن با موتور استفاده از وسیله نقلیه ادامه ندهید.

نکته

- اگر یک مشکلی در دماسنج نشانگر دمای مایع خنک کننده تشخیص داده کشف شود، تمام قسمت های به طور مداوم فلاش خواهند زد. اگر این اتفاق رخ داد، در اسرع وقت وسیله نقلیه را به یک نماینده یاماها ببرید تا چک بشود از فروشنده نماینده یاماها بخواید وسیله نقلیه را چک بکند.
- دمای مایع خنک کننده بسته به تغییرات آب و هوا و بار انجین، متغییر است.

نمایشگر مسافت سنج



TRIP

نمایشگر مسافت سنج TRIP مجهز به موارد زیر است:

- کیلومترشمار
- مسافت سنج TRIP
- مسافت سنج زمانی TRIP
- مسافت سنج ذخیره ی سوخت TRIP
- مسافت سنج تغییر تعویض روغن TRIP
- مسافت سنج جایگزینی تسمه V پروانه TRIP

سوییچ "TRIP" را به منظور تغییر صفحه نمایش بین کیلومترشمار "Odo"، مسافت سنج "Trip"، مسافت سنج زمانی "Trip Time"، مسافت سنج تغییر تعویض روغن "Oil Trip" و مسافت سنج جایگزین تسمه V پروانه "V-Belt Trip" به ترتیب زیر بفشارید:

Odo → Trip → Trip Time → Oil Trip → V-Belt Trip → Odo

نکته

زمانی که تقریباً ۲.۴ لیتر (۰.۶۳ US gal، 0.53 Imp.gal) سوخت در باک سوخت باقی مانده باشد، آخرین بخش از سوخت سنج نشانگر میزان سوخت، شروع به فلاش زدن میکند. صفحه نمایشگر به طور خودکار به مسافت سنج ذخیره سوخت "F Trip" تغییر خواهد کرد و شروع به شمارش مسافت طی شده از آن نقطه میکند.

کیلومترشمار "Odo" و مسافت شمار "Trip"

کیلومترشمار کل مسافت طی شده توسط وسیله نقلیه را نشان میدهد.

مسافت شمار مسافت طی شده از زمان آخرین ریست خود را نشان میدهد.

به منظور ریست کردن مسافت شمار، با فشردن سوییچ "TRIP" آن را انتخاب کنید، و سپس سوییچ "TRIP" را برای سه ثانیه بفشارید.

نکته

- کیلومترشمار در ۹۹۹۹۹۹ قفل خواهد کرد.
- مسافت شمار ریست خواهد شد و شمارش را بعد از رسیدن به ۹۹۹۹.۹ ادامه میدهد.

مسافت سنج زمانی "زمان"

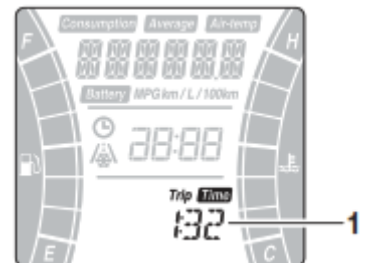

1. مسافت سنج زمانی

مسافت سنج زمانی زمان سپری شده در حین اینکه سوییچ اصلی از زمان آخرین ریست خود در حالت "ON" بوده است را نشان میدهد.

حداکثر زمانی که میتواند قابل نمایش دهد ۹۹:۵۹ است.

نکته

جهت ریست کردن مسافت سنج زمانی، از طریق فشار دادن سوییچ "TRIP" آن را انتخاب کنید، و سپس سوییچ "TRIP" را برای سه ثانیه بفشارید.

مسافت سنج زمانی ذخیره ی سوخت "F TRIP"

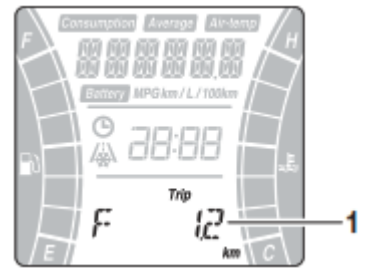

1. مسافت سنج ذخیره ی سوخت

زمانی که تقریباً ۲.۴ لیتر (0.53 Imp.gal, US gal ۰.۶۳) بنزین در باک بنزین باقی بماند، آخرین بخش از سوخت سنج نشانگر میزان سوخت شروع به فلاش زدن میکند. صفحه نمایشگر به طور خودکار به مسافت سنج ذخیره سوخت "F TRIP" تغییر میکند و شروع به شمارش مسافت طی شده از آن نقطه میکند. در این موقعیت، سویچ "TRIP" را بفشارید تا صفحه نمایشگر به ترتیب زیر تغییر کند:

F Trip → Oil Trip → V-Belt Trip → Odo → Trip → Trip Time → F Trip

جهت ریست کردن مسافت سنج ذخیره سوخت، از طریق فشار دادن سویچ "TRIP" آن را انتخاب کنید، و سپس سویچ "TRIP" را برای سه ثانیه بفشارید. مسافت سنج ذخیره ی سوخت به طور خودکار ریست شده و بعد از شارژ کردن بنزین و طی مسافت ۵ کیلومتر (۳ مایل) ناپدید خواهد شد.

مسافت سنج تعویض روغن "Oil Trip"

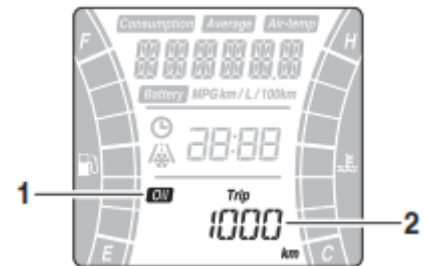

مسافت سنج تغییر تعویض روغن، مسافت طی شده از زمان آخرین تعویض روغن را نشان میدهد.

نشانگر تعویض روغن "OIL" در ۱۰۰۰ کیلومتر (۶۰۰ مایل) اولیه فلاش میزند، سپس در ۴۰۰۰ کیلومتر (۲۴۰۰ مایل) و بعد از آن هر ۵۰۰۰ کیلومتر (۳۰۰۰ مایل) چشمک می زند تا نشان دهد که روغن انجین باید عوض شود.

بعد از تعویض روغن انجین، نشانگر تعویض روغن و مسافت سنج تعویض روغن را ریست کنید. برای ریست کردن هر دو، مسافت سنج تعویض روغن را انتخاب کنید، و سپس سویچ "TRIP" را برای سه ثانیه بفشارید.

زمانی که سویچ "TRIP" مسافت سنج تعویض روغن در حال فلاش زدن است، سویچ "TRIP" را برای ۱۵ الی ۲۰ ثانیه بفشارید. سویچ "TRIP" را رها کنید، و مقدار گردش مسافت سنج روغن به صفر ریست خواهد شد.

نکته

اگر روغن انجین قبل از اینکه نشانگر تعویض روغن روشن شود، تعویض شود (برای مثال قبل از اینکه موعد بازه ی تعویض روغن دوره ای فرا برسد)، مسافت سنج تعویض روغن باید برای نشانگر تعویض روغن ریست شود تا در زمان درست و صحیح روشن بشود.

مسافت سنج تعویض تسمه V پروانه

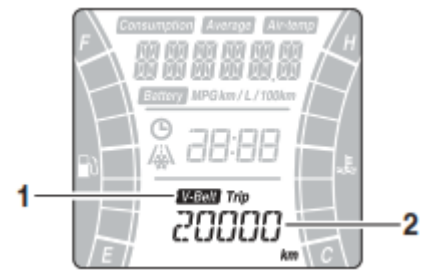

- ۱- نشانگر تعویض تسمه V "V-Belt"
- ۲- مسافت سنج تعویض تسمه V

1. نشانگر تعویض تسمه پروانه "V-Belt"
2. مسافت سنج تعویض تسمه پروانه

آیتمهای ۱ و ۲ با رنگ قرمز فوق بجای رنگ تیره قرار گیرد

مسافت سنج تعویض تسمه پروانه V مسافت طی شده از زمان آخرین تعویض تسمه پروانه V را نشان میدهد.

نشانگر تعویض تسمه پروانه V "V-belt" هر ۲۰۰۰۰ کیلومتر (۱۲۰۰۰ مایل) برای نشان دادن اینکه تسمه پروانه V دیگر باید تعویض بشود، فلاش خواهد زد.

بعد از جایگزینی تسمه پروانه V، نشانگر تعویض تسمه پروانه V و مسافت سنج تعویض تسمه پروانه V را ریست کنید. جهت ریست کردن هر دو، مسافت سنج تعویض تسمه پروانه V را انتخاب کنید و سپس سویچ "TRIP" را برای سه ثانیه بفشارید.

در حین اینکه وقتیکه مسافت سنج تعویض تسمه پروانه V در حال فلاش زدن است، سویچ "TRIP" را برای ۱۵ الی ۲۰ ثانیه فشار دهید و نگه دارید. سویچ "TRIP" را رها کنید و مقدار مسافت تسمه پروانه V به صفر ریست خواهد شد.

نکته

اگر تسمه پروانه V قبل از اینکه نشانگر تعویض تسمه پروانه روشن شود، تعویض شود (برای مثال قبل از اینکه موعد بازه ی تعویض تسمه پروانه V دوره ای فرا برسد)، مسافت سنج تعویض تسمه پروانه V باید برای نشانگر تعویض تسمه پروانه V ریست شود تا در زمان درست و صحیح روشن بشود



1. نمایشگر اطلاعات

نمایشگر اطلاعات مجهز به موارد زیر است:

- نمایشگر دمای هوا
- نمایشگر ولتاژ باتری
- نمایشگر سیستم کنترل کشش
- نمایشگر مصرف سوخت میانگین
- نمایشگر مصرف سوخت لحظه ای
- نمایشگر سرعت میانگین
- نمایشگر عملکرد پیام اخطار

پیمایش ناوبری صفحه نمایش اطلاعات

سوییچ "INFO" را به منظور تغییر صفحه نمایش بین نمایشگر دمای هوا "Air-temp"، نمایشگر ولتاژ باتری "Battery"، نمایشگر سیستم کنترل کشش کاهش "TCS ON" یا "TCS OFF"، نمایشگر مصرف میانگین سوخت "Consumption/Average _._ km/L" یا "Consumption/Average _._ L/100 km"، نمایشگر مصرف سوخت لحظه ای "Consumption/Average _._ km/L" یا "Consumption/Average _._ L/100 km" و نمایشگر سرعت میانگین "Average" به ترتیب زیر فشار دهید:

Air-temp → Battery → TCS ON or TCS OFF → Consumption/Average _._ km/L → Consumption/Average _._ L/100 km → Consumption _._ km/L → Consumption _._ L/100 km → Average → Air-temp

نمایشگر دمای هوا



1. نمایشگر دمای هوا
2. نشانگر اخطار جاده ی یخی

این نمایشگر، دمای هوا را از منفی ده درجه سانتی گراد تا ۵۰ درجه سانتی گراد با یک درجه افزایش به ازای هر تغییر نشان میدهد.

نشانگر هشدار یخ زدگی جاده ی یخی "❄️"، زمانی که دما زیر ۴ درجه ی سانتی گراد باشد فلاش خواهد زد.

نکته

دقت تشخیص خواندن دما میتواند ممکن است تحت تاثیر دمای انجین حین رانندگی آهسته(زیر ۲۰ کیلومتر در ساعت(۱۲ مایل در ساعت)) یا زمانی که با توجه به دستورات علائم راهنمایی و رانندگی متوقف می شود وسیله نقلیه روشن اما بی حرکت است و غیره... واقع شود باشد.

نمایشگر ولتاژ باتری



1. نمایشگر ولتاژ باتری

این نمایشگر وضعیت جاری شارژ باتری را نشان میدهد.

نکته

- اگر انجین زمان استفاده از سویچ استارت، موتور آهسته شروع به کار کرد، بگذارید از یک فروشنده نماینده یاماها بخواهید باتری را شارژ کند.
- اگر "----" در نمایشگر ولتاژ باتری ظاهر نمایش داده شد، بگذارید از یک فروشنده نماینده یاماها بخواهید باتری را چک بکند.

نمایشگر سیستم کنترل کاهش کشش

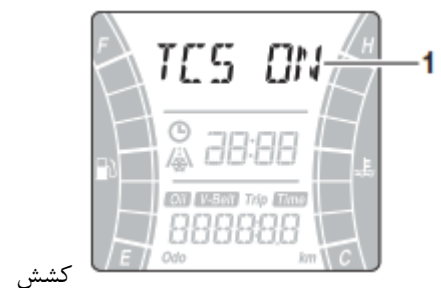

کشش

1. نمایشگر سیستم کنترل کاهش کشش

این نمایشگر وضعیت جاری سیستم کنترل کاهش کشش را نشان میدهد.(صفحه ۱۳-۵ را نگاه کنید).

- "TCS ON": سیستم روشن است.
- "TCS OFF": سیستم خاموش است.

نکته

اگر فقط عبارت "TCS" نمایش داده شود، یک خطای ارتباطی درون وسیله نقلیه وجود دارد. در اسرع وقت وسیله نقلیه را نزد یک نماینده یاماها ببرید تا آن را چک بکند. از یک فروشنده یاماها بخواهید در اسرع وقت موتورسیکلت را بررسی کند.

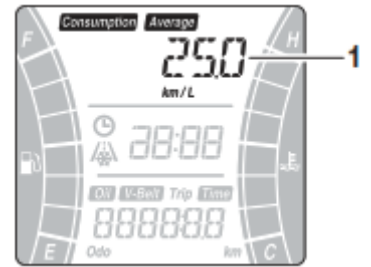

1. نمایشگر مصرف سوخت میانگین

این عملکرد میزان مصرف میانگین سوخت را از زمان آخرین ریست محاسبه میکند.

مصرف میانگین سوخت میتواند به عنوان "Consumption/Average_ _ km/L"، "Consumption/Average_ _ L/100 km" یا "Consumption/Average_ _ MPG" نمایش داده شود.

- "Consumption/Average_ _ km/L": میانگین مسافتی که میتوند به ازای یک لیتر سوخت طی شود نشان داده میشود.
- "Consumption/Average_ _ L/100 km": مقدار میانگین سوخت لازم برای طی کردن ۱۰۰ کیلومتر نشان داده میشود.

جهت ریست کردن مصرف میانگین سوخت، سوییچ "INFO" را برای حداقل سه ثانیه بفشارید.

نکته

پس از ریست کردن مصرف میانگین سوخت، " _ _ " زمانی که وسیله نقلیه یک کیلومتر را طی کند نشان داده خواهد شد.

نمایشگر مصرف لحظه ای سوخت

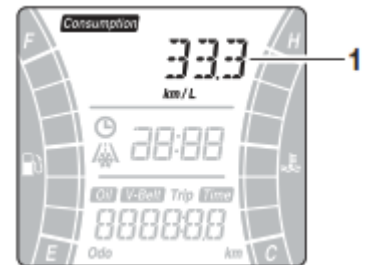

1. نمایشگر مصرف لحظه ای سوخت

این عملکرد مصرف سوخت را تحت شرایط جاری رانندگی محاسبه میکند.

مصرف لحظه ای سوخت میتواند تحت عنوان "Consumption_ _ km/L"، "Consumption_ _ L/100 km" یا "Consumption_ _ MPG" نشان داده شود.

- "Consumption_ _ km/L": مسافتی که میتواند به ازای مصرف یک لیتر سوخت تحت شرایط در حال رانندگی نمایش داده میشود.
- "Consumption_ _ L/100 km": میزان سوخت لازم برای طی کردن ۱۰۰ کیلومتر تحت شرایط در حال رانندگی نمایش داده میشود.

• نکته

اگر رانندگی در سرعت های زیر ۱۰ کیلومتر در ساعت را تجربه کنید، " _ _ " نمایش داده میشود.



1. نمایشگر سرعت میانگین

سرعت میانگین "Average__ _kmh"

سرعت میانگین مسافت کل طی شده تقسیم بر زمان کل (در حالی که سویچ اصلی در حالت "ON" باشد) از زمان آخرین ریست نمایشگر به صفر می باشد. این نمایشگر سرعت میانگین را از زمان آخرین ریست نشان میدهد. به منظور ریست کردن نمایشگر سرعت میانگین، آن را از طریق فشردن سویچ "INFO" انتخاب کنید، و سپس سویچ "INFO" را برای سه ثانیه فشار بدهید.

کارکرد پیام هشدار

این عملکرد یک پیام اختار مربوط به اختار جاری را نشان میدهد.

"L FUEL": زمانی پدیدار میشود که آخرین بخش سوخت سنج شروع به فلاش زدن میکند. اگر "L FUEL" نمایش داده شود، در اسرع وقت سوخت گیری کنید.

"H TEMP": زمانی پدیدار میشود که بخش بالایی دماسنج مایع خنک کننده شروع به فلاش زدن میکند. اگر "H TEMP" نمایش داده شد، وسیله نقلیه را متوقف کنید، سپس انجین را متوقف کنید و بگذارید تا خنک بشود.

"ICE": زمانی پدیدار میشود که نشانگر هشدار جاده ی یخی شروع به فلاش زدن میکند. اگر "ICE" نمایش داده شد، مراقب جاده ی یخی باشید.

"OIL SERV": زمانی پدیدار میشود که نشانگر تعویض روغن "OIL" شروع به فلاش زدن میکند. اگر "OIL SERV" نمایش داده شد، روغن موتور را تعویض کنید، و سپس نشانگر تعویض روغن و مسافت سنج تعویض روغن را ریست کنید.

"V-BELT SERV": زمانی پدیدار میشود که نشانگر تعویض تسمه پروانه "V-BELT" شروع به فلاش زدن میکند. اگر "V-BELT SERV" نمایش داده شد، تسمه پروانه را جایگزین کنید، و سپس نشانگر تعویض تسمه پروانه و مسافت سنج تعویض تسمه پروانه را ریست کنید.

زمانی که دو هشدار یا بیشتر وجود دارند، پیام های هشدار به ترتیب زیر نمایش داده میشوند:

L FUEL → H TEMP → ICE → OIL SERV → VBELT SERV → L FUEL

Left

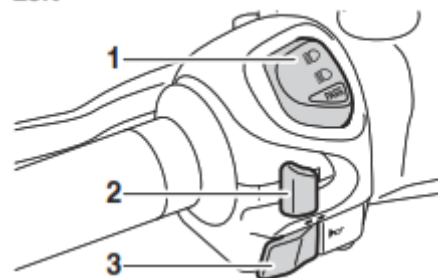

1. سوئیچ تنظیم نور
2. سوئیچ راهنمای چپ و راست
3. سوئیچ بوق

Right

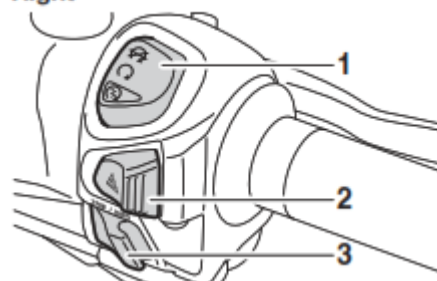

1. توقف/استارت
2. سوئیچ خطر
3. سوئیچ "TRIP/INFO"

سوئیچ تنظیم کننده نور/پاس

این سوئیچ را به "D" برای نور بالا و به "O" برای نور پایین تند "O" یا "D" جهت فلاش زدن نور بالا، قسمت پاس سوئیچ "PASS" را در حالی چراغ های جلو در حالت نور پایین هستند فشار دهید.

سوئیچ راهنمای چپ و راست

جهت راهنمای راست زدن، این سوئیچ بیسیب را فشار د "D" ت راهنمای چپ زدن، این سوئیچ را فشار دهید. زمانی که "D" را می‌شود، به موقعیت مرکز میرود. جهت لغو چراغ های راهنما، سوئیچ را بعد از اینکه به موقعیت مرکزی بازگشت فشار دهید.

سوئیچ بوق "H"

این سوئیچ را جهت به صدا در آوردن بوق فشار دهید.

ست بکنید، و سپس سوئیچ را پایین به سمت

به جهت چرخش میل لنگ برای استارت انجین، این سوئیچ را روی
های اولیه قبل از استارت زدن انجین مطالعه کنید.

فشار دهید. صفحه ۱، را برای دستورالعمل



این سوئیچ را به ست بکنید. انجین در موقعیت اضطراری، مثل وقتی که وسیله نقلیه واژگون میشود ای زمانی که کابل دریچه گاز گیر میکند متوقف بشود.

سوئیچ خطر

در حالی که سوئیچ اصلی در حالت “ON” است، این سوئیچ را به جهت روشن کردن چراغ های خطر (همزمان با فلش زدن تمام چراغ های راهنما) استفاده کنید.

چراغ های خطر در مواقع اضطراری یا هشدار به بقیه ی رانندگان زمانی که وسیله نقلیه شما متوقف شده است، جایی که میتواند خطر یک ترافیک باشد.

توجه

از چراغ های خطر در طول یک دوره زمانی طولانی در حالی که انجین در حال کار نباشد استفاده نکنید. در غیر این صورت شارژ باتری میتواند کم و در نهایت تمام شود.

سوئیچ “TRIP/INFO”

این سوئیچ برای ایجاد تنظیمات عملکردی و تنظیمات صفحه نمایش در واحد اندازه ی چند عملکردی استفاده میشود. صفحه ی ۳-۵ را برای اطلاعات بیشتر نگاه بیندازید.
جهت استفاده از سوئیچ “TRIP” ، سوئیچ “TRIP/INFO” را در جهت a حرکت دهید. برای استفاده از سوئیچ “INFO” ، سوئیچ “TRIP/INFO” را در جهت b حرکت دهید.

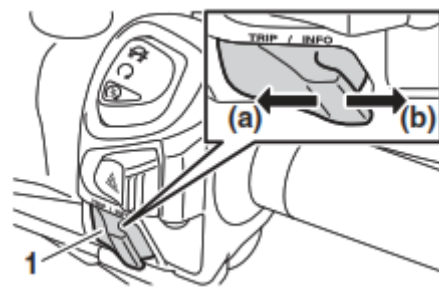

1. سوئیچ “TRIP/INFO”

کتی ترمز جلو

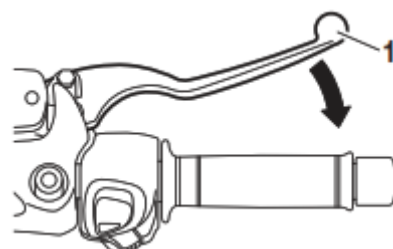

1. کتی ترمز جلو

کتی ترمز جلو در طرف راست دسته فرمان واقع است. جهت اعمال ترمز جلو، این کتی را به سمت دسته گاز بکشید.

کتی ترمز عقب

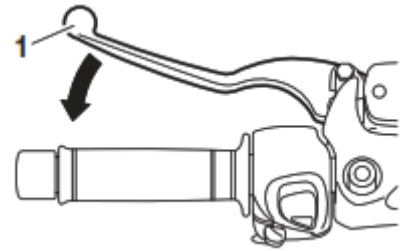

1. کتی ترمز جلو

کتی ترمز عقب در طرف چپ دسته فرمان واقع است. جهت اعمال ترمز عقب، این کتی را به سمت دسته گاز بکشید.

ABS

ترمز ABS یا ماها یک سیستم کنترل الکترونیک دوتایی را به طور برجسته نشان میدهد، که در بر ترمز جلو و عقب به طور مستقل عمل میکند.

ترمزهای ABS را مثل ترمزهای متعارف به کار ببرید. اگر ترمز ABS فعال بشود، امکان دارد یک حس ضربان در کتی های ترمز احساس میشود. در چنین شرایطی، به اعمال کردن ترمز ادامه داده و بگذارید ABS کار بکند. از فشار مکرر پدال ترمز، رها کردنش و مجدداً فشار دادنش بپرهیزید زیرا این کار اثربخشی ترمزگیری را کاهش میدهد.

هشدار

همواره یک فاصله ی کافی را از وسیله نقلیه مقابل خود جهت همخوانی داشتن سرعت رانندگی حتی با ABS حفظ کنید.

- ABS بهترین عملکرد را در فواصل ترمزگیری طولانی دارد.
- در سطوح خاصی، از جمله جاده های پوشیده از سنگریزه و ناهموار، فاصله ی ترمزگیری با ABS میتواند طولانی تر نسبت به حالت بدون ABS باشد.

ABS از طرف ECU که سیستم را در صورت بروز اختلال در عملکرد، به ترمزگیری متعارف برمیگرداند نظارت میشود.

نکته

- ABS یک تست خود عیب یابی را هر زمان که وسیله نقلیه اول پس از روشن شدن سوییچ اصلی، شروع به کار میکند و در سرعت ۱۰ کیلومتر در ساعت یا بالاتر طی مسیر کرده است اجرا میکند. در طی این تست، یک نویز با صدای کلیک مانند میتواند از قسمت جلویی وسیله نقلیه شنیده شود، و اگر هر کدام از کتی های ترمز اندکی اعمال شوند، یک لرزش میتواند در کتی حس شود، اما اینها هیچکدام به معنای اختلال در عملکرد نیست.
- این ABS یک حالت تست دارد که به صاحب وسیله نقلیه اجازه میدهد تا ارتعاشی را در کتی های ترمز زمانی که ABS در حال کردن است احساس کند. با این حال، ابزارهای مخصوصی برای این مورد نیاز است، بنابراین لطفاً با نماینده یا ماهاهای خودتان مشورت لازم را انجام بدهید.

توجه

مراقب باشید تا به سنسور چرخ یا روتور سنسور چرخ آسیب نزنید. در غیر این صورت، عملکرد نامناسب و خارج از معیار ABS نتیجه خواهد بود.

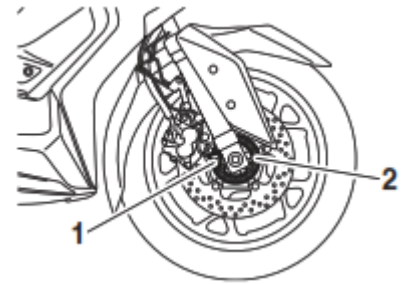

1. سنسور چرخ جلو
2. سنسور روتور چرخ جلو

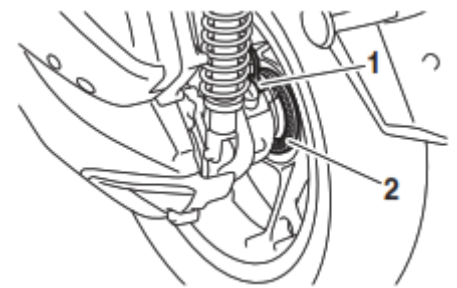

1. سنسور چرخ عقب
2. روتور سنسور چرخ عقب

سیستم کنترل کشش

سیستم کنترل کشش (TCS) به حفظ کشش در حین شتاب گیری بر روی سطوح لغزنده، مانند جاده های خیس یا آسفالت نشده کمک میکند. اگر سنسورها تشخیص دهند که چرخ عقب دارد شروع به لیز خوردن میکند، سیستم کنترل کشش از طریق رگوله کردن برق انجین تا زمانی که کشش به حالت اول برگردد به کمک می آید. زمانی که کنترل کشش درگیر است، چراغ نشانگر "TCS" فلاش خواهد زد. شما امکان دارد متوجه تغییراتی در پاسخ انجین یا صدای آگزوز بشوید.

هشدار

سیستم کنترل کشش یک جایگزین برای رانندگی مناسب شرایط نیست! کنترل کشش نمیتواند از فقدان کشش بنا بر سرعت بیش از حد زمان رسیدن به پیچ ها، زمان شتاب گیری سفت و سخت در زاویه های تیز، یا زمان ترمزگیری و همینطور از لغزش چرخ ها جلوگیری نماید.

درست مثل هر وسیله ی نقلیه دیگری، در سطوحی که امکان دارد لغزنده باشند با احتیاط برنید و اساس از رانندگی در سطوح لغزنده خودداری کنید.

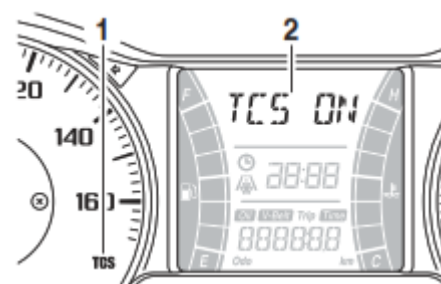

1. چراغ نشانگر سیستم کنترل کشش "TCS"
2. نمایشگر سیستم کنترل کشش

زمانی که وسیله نقلیه روشن است، کنترل کشش به طور خودکار روشن میشود.

جهت خاموش کردن سیستم کنترل کشش، از سوییچ "INFO" برای تغییر صفحه نمایشگر اطلاعات به صفحه نمایش سیستم کنترل کشش استفاده کنید. سپس سوییچ "INFO" را برای سه ثانیه بفشارید. صفحه نمایشگر عبارت "TCSOFF" را نشان خواهد داد و چراغ نشانگر "TCS" روشن خواهد شد.

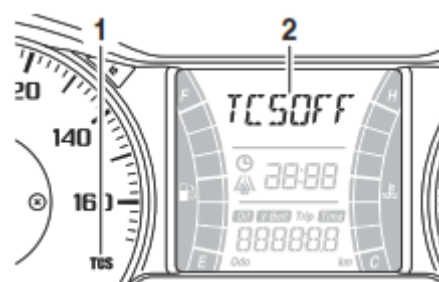

1. چراغ نشانگر سیستم کنترل کشش "TCS"
2. صفحه نمایشگر سیستم کنترل کشش

نکته

سیستم کنترل کشش را جهت کمک به آزادسازی چرخ عقب در زمانی که وسیله نقلیه در گل و لای، شن، یا دیگر سطوح نرم گیر کرده است خاموش کنید.

توجه

تنها از تایرهای مشخص شده استفاده کنید. (صفحه ۲۰-۸ را ببینید). استفاده از تایرهای با سایزهای متفاوت از کنترل دقیق چرخش تایر توسط سیستم کنترل کشش جلوگیری میکند.

ریست کردن سیستم کنترل کشش

سیستم کنترل کشش به طور خودکار تحت شرایط خاصی غیرفعال میشود. شرایطی از جمله زمانی که یک خطای سنسوری تشخیص داده میشود، یا زمانی که تنها یک چرخ مجاز به چرخش بیش از چند ثانیه باشد. اگر این اتفاق افتاد، چراغ ایندیکاتور "TCS" و احتمالاً چراغ هشدار "⚠️" روشن خواهند شد.

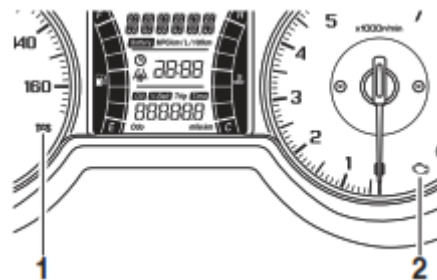

1. چراغ نشانگر سیستم کنترل کشش
2. چراغ هشدار مشکل انجین "⚠️"

نکته

زمانی که وسیله نقلیه روی جک وسط است، سرعت انجین را برای مدت زمان زیادی بالا نبرید. در غیر این صورت، سیستم کنترل کشش به طور خودکار غیرفعال خواهد شد و نیاز به ریست خواهد داشت.

اگر سیستم کنترل کشش به خودکار غیرفعال شد، طبق مراحل زیر آن را ریست کنید.

1. وسیله نقلیه را متوقف و آن را به طور کامل خاموش کنید.
2. چند ثانیه منتظر بمانید و سپس برق وسیله نقلیه را روشن کنید.
3. چراغ نشانگر "TCS" باید خاموش بشود و سیستم فعال شود.

نکته

اگر چراغ نشانگر "TCS" بعد از ریست کردن روشن ماند، همچنان وسیله نقلیه میتواند رانده بشود. با این حال در اسرع وقت نزد یک نماینده یاماها بروید تا وسیله نقلیه را چک بکند.

4. یک نماینده یاماها وسیله نقلیه را چک بکند و چراغ هشدار "⚠️" را خاموش کنید.

۱. سویچ اصلی را جهت باز کردن درب باک بنزین به  بچرخانید.

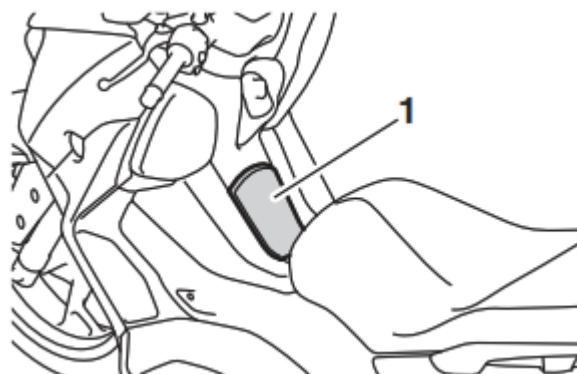

۱. درپوش باک بنزین

۲. درپوش باک بنزین را خلاف جهت ساعت تا زمانی که علامت “○” با “▽” هم تراز بشود بچرخانید، و سپس درپوش را بکشید تا جدا شود.

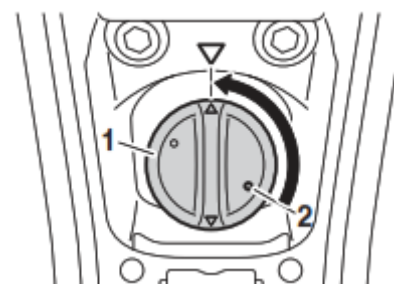

۱. درپوش باک بنزین
۲. علامت رمانسازي “○”

۱. درپوش باک بنزین را در ورودی باک نصب کنید و آن را در جهت عقربه های ساعت بچرخانید تا زمانی که علامت نصب “△” با علامت “▽” هم تراز بشود.

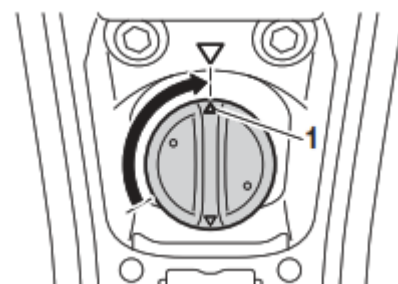

۱. علامت نصب “△”

۲. درپوش بانگ سوخت را ببندید.

هشدار

اطمینان حاصل کنید که درپوش باک سوخت به طور صحیح بعد سوخت رسانی بسته شده است. نشستی سوخت یک خطر جدی است.

سوخت

اطمینان حاصل کنید که گازوئیل کافی در باک موجود است.

هشدار

گازوئیل و بخار گازوئیل بی اندازه خطر آفرین هستند. جهت احتنا از انفجار و کاهش ریسک جانی در زمان سوخت زنی، دستورالعمل های زیر را رعایت فرمایید.

۱. قبل از سوخت گیری، انجین را خاموش کرده و مطمئن باشید که هیچکس دیگری روی وسیله نقلیه ننشسته است. هرگز در هنگام سیگار کشیدن، یا هنگامی که در مجاورت جرقه، آتش های باز، یا منشأ دیگری از احتراق مانند شعله های پیلوت گرم کننده های آب و لباس خشک کن ها هستید، اقدام به سوخت گیری نکنید.
۲. باک بنزین را بیش از حد پر نکنید. زمانی که سوخت به کف تیوب پرکننده میرسد سوخت گیری را متوقف کنید. زیرا سوخت زمانی که حرارتش بالا میرود گسترش پیدا میکند، گرما از انجین یا خورشید میتواند سبب شود سوخت از باک سرزیر شود.

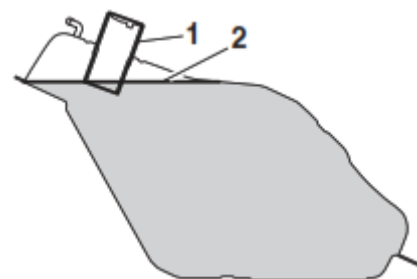

1. تیوب پرکننده باک سوخت
2. سطح حداکثری سوخت

۳. جای هر سوخت سرریز شده ای را بلافاصله پاک کنید. توجه: بلافاصله سوخت سرریز شده را با یک پارچه ی تمیز، خشک، نرم پاک کنید، زیرا سوخت میتواند سطوح رنگ شده یا قسمت های پلاستیکی را خراب کند.
۴. از بسته شدن کامل درپوش باک سوخت مطمئن باشید.

هشدار

گازوئیل سمی است و میتواند موجب آسیب جانی یا مرگ شود. گازوئیل را با احتیاط جابجا کنید. هیچگاه گازوئیل را با دهان نمکید.

اگر تصادفا مقدار گازوئیل را قورت دادید یا مقدار زیادی بخار گازوئیل را اشتشمام کردید، یا مقداری گازوئیل وارد چشمانتان شد، بلافاصله به دکتر خود مراجعه کنید. اگر گازوئیل روی پوستتان سرریز شود، با صابون و آب خود را بشوید. اگر گازوئیل روی لباستان سرریز شد، لباستان را عوض کنید.

توجه

تنها از گازوئیل بدون سرب استفاده کنید. استفاده از گازوئیل سرب دار سبب آسیب جدی به قسمت های داخلی انجین مانند سوپاپ ها و رینگ های پیستون، و همینطور به سیستم آگزوز خواهد شد.

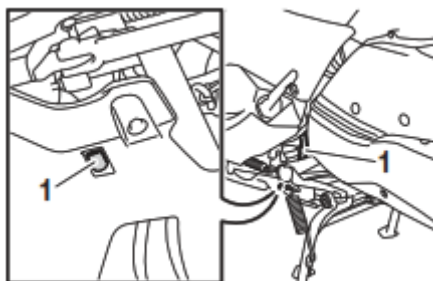

1. شلنگ سرریز

قبل از راندن وسیله نقلیه:

- اتصالات و مسیر شلنگ سرریز باک سوخت را چک کنید.
- شلنگ سرریز باک سوخت را هرگونه آسیب و خرابی چک کنید، و در صورت لزوم آن را تعویض کنید.
- اطمینان حاصل کنید که شلنگ سرریز باک سوخت مسدود نیست، و در صورت لزوم آن را تمیز کنید.

مبدل های کاتالیزوری

این وسیله نقلیه مجهز به مبدل های کاتالیزوری در سیستم اگزوز خود است.

هشدار

سیستم اگزوز بعد از رانندگی داغ میشود. جهت پیشگیری از خطرات و آتش سوزی:

- وسیله نقلیه را نزدیک مکان های مستعد خطر مثل چمن یا مواد دیگری که به راحتی قابل اشتعال هستند پارک نکنید.
- وسیله نقلیه را در مکانی که احتمال نداشته باشد ابران پیاده یا کودکان سیستم اگزوز داغ را لمس کنند پارک کنید.
- مطمئن شوید که سیستم اگزوز قبل از هرگونه کارهای تعمیراتی خنک شده است.
- به انجین اجازه بیکار بودن برای بیش از چند دقیقه را ندهید. کار نکردن طولانی مدت میتواند سبب تجمع حرارت بشود.

توجه

تنها از گازوئیل بدون سرب استفاده کنید. استفاده از گازوئیل سرب دار مسبب آسیب غیرقابل جبران به مبدل کاتالیزوری خواهد شد.

سوخت پیشنهادی:
گازوئیل بدون سرب معمولی
ظرفیت باک بنزین:
۱۳/۲ لیتر

این مدل مجهز به ۳ جاساز است. جاساز جلو و جاساز عقب طبق شکل های زیر در موتور واقع شده اند:



- 1. جاساز A
- 2. جاساز B



- 1. جاساز عقب

نکته

- جاساز A باید با استفاده از سیستم کلید هوشمند باز شود. (صفحه ۸-۴ را ببینید).
- جاساز عقب/زین میتواند با استفاده از سیستم کلید هوشمند یا کلید مکانیکی باز شود.
- برخی از کلاه کاسکت ها به علت اندازه و شکلی که دارند نمیتوانند در جاساز عقب جا بشوند.

جاساز A:

جهت باز کردن جاساز A، سویچ اصلی را به سمت "OPEN" بچرخانید و سپس دکمه ی "LID" را بفشارید.
جهت بستن جاساز A، درب جاساز را تا زمانی که بسته شود فشار دهید.

جاساز B:

جهت باز کردن جاساز B، درب جاساز را به سمت داخل فشار دهید تا قفل آن باز شود، و سپس هل دهید تا باز شود.

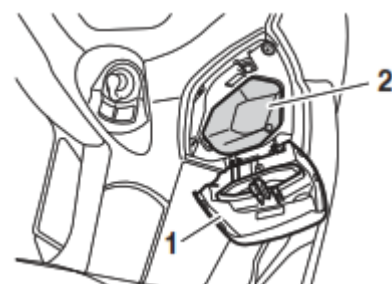

1. دریچه
2. داشبورد

جهت بسته کردن داشبورد B، دریچه داشبورد را در موقعیت اصلی خود قرار دهید.

داشبورد عقب/زین

به منظور باز کردن داشبورد عقب/زین از طریق سویچ اصلی، سویچ اصلی را به طرف "OPEN" بچرخانید، و سپس دکمه ی "SEAT" را فشار دهید.

برای باز کردن داشبورد عقب/زین با کلید مکانیکی:

۱. کاور سورخ کلید

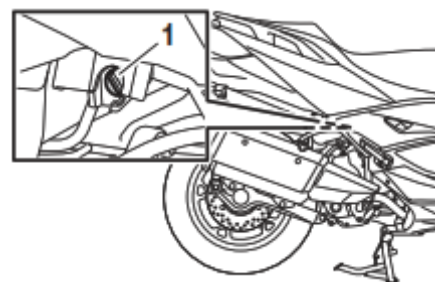

1. کاور سورخ کلید

۲. کلید مکانیکی را داخل قفل زین قرار داده، و سپس آن را در جهت عقربه های ساعت بچرخانید.



1. قفل زین
2. باز کرد قفل

نکته

از بستن زین و تمام داشبوردها قبل از استارت زدن مطمئن باشید.

توجه

از نصب شدن کاور سوراخ کلید زمانی که کلید مکانیکی استفاده نمیشود اطمینان حاصل فرمایید.

توجه

نکات زیر را هنگام استفاده از داشبورد به خاطر بسپارید.

- از آن رو که داشبورد زمانی که در معرض خورشید یا دمای انجین قرار میگیرد حرارت را تجمع میکند، هیچ چیز آسیب پذیر در برابر حرارت و یا مصرف کردنی را در آن قرار ندهید.
- جهت اجتناب از انتشار رطوبت در فضای داشبورد، اشیاء مرطوب را قبل از قرار دادن در داشبورد در یک بگ پلاستیکی بپیچید.
- به این خاطر که داشبورد امکان دارد در حین شسته شدن وسیله نقلیه خیس بشود، هر شیئی قرار داده شده در داشبورد را در یک بگ پلاستیکی بپیچید.
- هیچ چیز با ارزش یا شکستنی را در داشبورد نگهداری نکنید.

هشدار

- بیش از ۱ کیلو بار در داشبورد A نگذارید.
- بیش از ۰.۵ کیلو بار در داشبورد A نگذارید.
- بیش از ۵ کیلو بار در داشبورد عقب نگذارید.
- نگذارید وزن کل وسیله نقلیه از ۱۶۱ کیلو تجاوز کند.

شیشه جلو

به منظور وفقیقت با ترجیحات راننده، ارتفاع شیشه جلو میتواند به یکی از دو پوزیشن زیر عوض بشود.

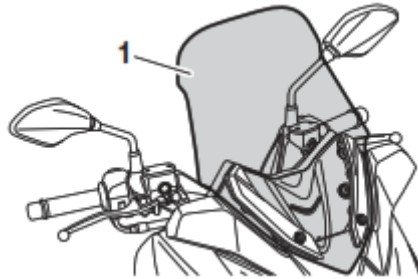

1. شیشه جلو

جهت تنظیم ارتفاع شیشه جلو به بالاترین موقعیت

۱. روکش های پیچ و مهره را به وسیله حذف بست های سریع بردارید.



۲. شیشه جلو را از طریق باز کردن بست آن جدا کنید.



1. بست سریع
2. کاور دسترسی پیچ

۳. شیشه جلو را از طریق باز کردن پیچ های آن جدا کنید.

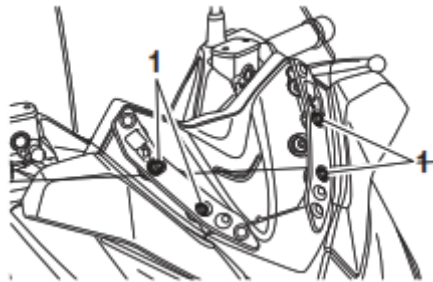

1. پیچ

۴. پیچ ها را باز کنید، و سپس آن ها را در نقاط مطلوب خودتان وصل کنید.

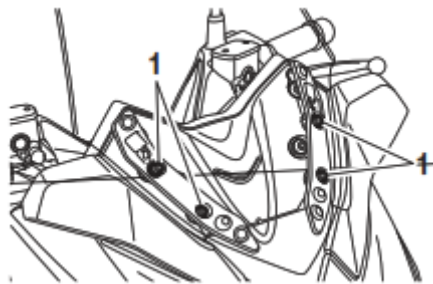

1. پیچ

۵. شیشه جلو را در بالاترین نقطه از طریق وصل کردن پیچ ها نصب کنید، و سپس پیچ ها را به گشتاور مشخص شده سفت نمایید. هشدار! یک شیشه جلوی شل میتواند منجر به تصادف بشود. مطمئن باشید که پیچ ها را در گشتاور مشخص شده سفت کرده اید.

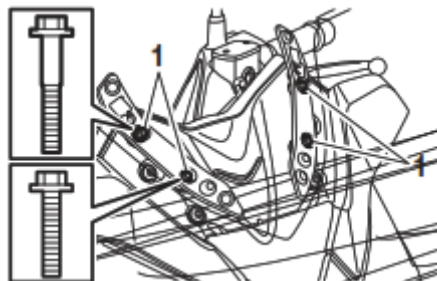

1. پیچ

۶. روکش های دسترسی پیچ را قرار دهید، و سپس بست های سریع را نصب کنید.

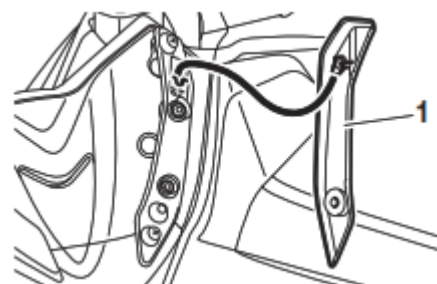

1. روکش دسترسی پیچ

گشتاور سفت کننده:

پیچ شیشه جلو:

8 N-m (0.8 kgf.m, 5.9 lb-ft)

۷. براکت شماره پلاک را با پیچ و بست قرار دهید.

جهت تعویض ارتفاع شیشه جلو به موقعیت پایین (ارتفاع پایین)

۱. شماره پلاک را با پیچ و بست باز و جدا کنید.
۲. روکش های دسترسی پیچ را از طریق جدا کردن بست های سریع باز کنید.
۳. شیشه جلو را از طریق باز کردن پیچ ها جدا کنید.
۴. پیچ ها را باز کنید، و سپس آن ها را در نقاط مطلوب نصب کنید.

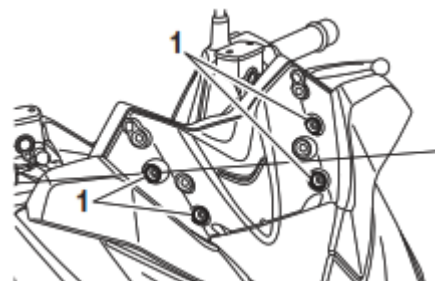

1. پیچ

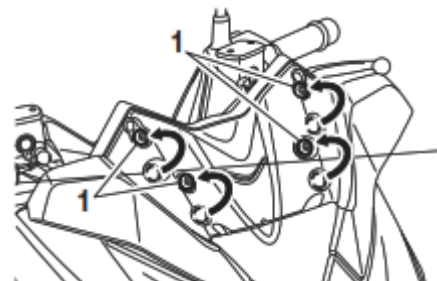

1. پیچ

۵. شیشه جلو را از طریق وصل کردن پیچ ها به موقعیت پایین نصب کنید، و سپس پیچ ها را به گشتاور مشخص شده سفت نمایید. هشدار! یک شیشه ی جلوی شل میتواند منجر به تصادف بشود. مطمئن باشید که پیچ ها را به گشتاور مشخص شده سفت کرده اید.

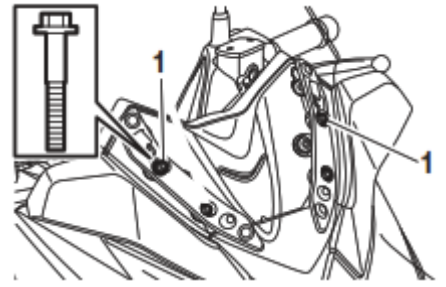

1. پیچ

گشتاور سفت کننده:

پیچ شیشه جلو:

8 N-m (0.8 kgf.m, 5.9 lb-ft)

۶. روکش های دسترسی پیچ را قرار دهید، و سپس بست های سریع را نصب کنید.

۷. براکت شماره پلاک را با پیچ و بست قرار دهید.

موقعیت فرمان

فرمان میتواند به یک یا دو موقعیت جهت تطابق با ترجیح راننده تنظیم شود. به یک نماینده یا ماهها مراجعه کنید تا موقعیت فرمان را برایتان تنظیم کند.

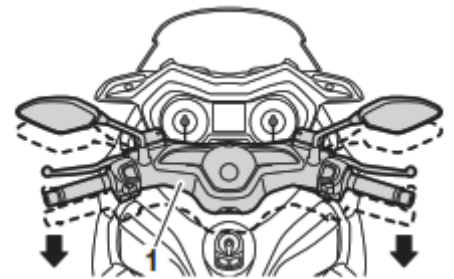

1. فرمان

هشدار

همواره هر دو مجموعه کمک فنر را به یک اندازه تنظیم کنید، در غیر این صورت فرمان گیری ضعیف و از دست رفتن پایداری وسیله نقلیه محتمل است.

هر مجموعه کمک فنر مجهز به یک حلقه ی تنظیم کننده پیش بارگذاری فنری می باشد.

توجه

جهت پیشگیری از آسیب خوردن مکانیسم، سعی کنید از تنظیمات حداقلی و حداکثری فراتر نروید.

پیش بارگیری فنر را طبق زیر تنظیم بفرمایید.

جهت افزایش پیش بارگیری فنر و در نتیجه سخت تر کردن تعلیق، حلقه ی تنظیم کننده روی هر کمک فنر را در جهت a بچرخانید. به منظور کاهش پیش بارگیری فنر و در نتیجه نرم کردن تعلیق، حلقه ی تنظیم کننده روی هر کمک فنر را در جهت b بچرخانید.

- شکاف مناسب در حلقه ی تنظیم کننده را با نشانگر موقعیت روی کمک فنر هم تراز کنید.
- از ابزار تنظیم کننده پیش بارگیری فنری مشتمل در کیت ابزار مالک وسیله نقلیه به منظور انجام این تغییر استفاده کنید.

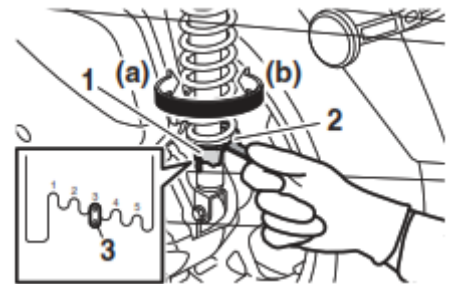

1. حلقه ی تنظیم کننده پیش بار فنر
2. آچار مخصوص
3. نشانگر موقعیت

تنظیمات پیش بار فنر:

حداقل (نرم):

۱

استاندارد:

۳

حداکثر (سخت):

۵

جک بغل در قسمت چپ بدنه واقع است. جک بغل را با پایتان در حالی که وسیله نقلیه را قائم نگه داشته اید بالا یا پایین ببرید.

نکته

سوییچ جک بغل توکار بخشی از سیستم محدودسازی مدار اشتعال است، که اشتعال را در شرایط خاصی قطع میکند. (بخش زیر را برای یک توضیح درباره سیستم محدودسازی مدار اشتعال ببینید).

هشدار

وسیله نقلیه نباید با جک بغل پایین آمده، یا زمانی که جک بغل نمیتواند به درست بالا برده شود (یا بایستد) رانده شود. در غیر این صورت جک بغل میتواند با زمین تماس پیدا کند و موجب حواس پرتی راننده بشود. در نتیجه از دست دادن کنترل وسیله نقلیه امری محتمل است. سیستم محدودسازی مدار اشتعال به منظور کمک به راننده در ایفای مسئولیت بالا بردن جک بغل قبل از شروع به کار وسیله نقلیه طراحی شده است. بنابراین، به طور منظم این سیستم را چک بکنید و در صورت عدم کارکرد درست و صحیح، به یک نماینده یا ماها جهت تعمیرات لازم مراجعه کنید.

سیستم محدودسازی مدار اشتعال

سیستم محدودسازی مدار اشتعال با سوییچ جک بغل و سوییچ های چراغ ترمز کار میکند. این سیستم کارکردهای زیر را دارد:

- از استارت زدن انجین هنگامی که جک بغل پایین است جلوگیری میکند.
- از استارت زدن انجین زمانی که ترمزها اعمال نشده اند جلوگیری میکند.
- در صورتی که جک بغل به پایین حرکت کند انجین در حال کار را متوقف خواهد کرد.

به طور دوره ای عملکرد سیستم محدودسازی مدار اشتعال را طبق روش زیر چک بکنید.

هشدار

جهت جلوگیری از شوک الکتریکی یا اخلاص در عملکرد، از نصب درپوش هنگام عدم استفاده از جک DC کمکی اطمینان حاصل کنید.

توجه

حتما دقت شود لوازم جانبی متصل به جک DC کمکی هنگامی که انجین خاموش است استفاده نشوند، و بار هرگز از ۱۲ ولت (یک آمپر) فراتر نرود، در غیر این صورت فیوز میتواند منفجر شود یا حتی شارژ باتری خالی شود.

این وسیله نقلیه مجهز به یک جک DC کمکی واقع در داشبورد A است.

یک وسیله جانبی ۱۲ ولتی متصل به جک DC کمکی میتواند هنگامی که سویچ اصلی در موقعیت "ON" است استفاده شود و تنها زمان استفاده آن هنگامی باشد که انجین در حال کار کردن است.

به منظور استفاده از جک DC کمکی

۱. داشبورد A را باز کنید (صفحه ۸-۴ را نگاه کنید).
۲. سویچ اصلی را خاموش کنید.
۳. درپوش جک DC کمکی را جدا کنید.

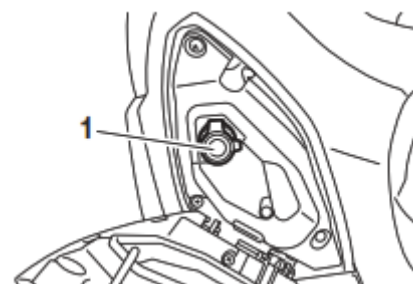

1. درپوش جک DC کمکی

۴. لوازم جانبی را خاموش کنید.
۵. سیم اتصال لوازم جانبی را درون جک DC کمکی قرار دهید.

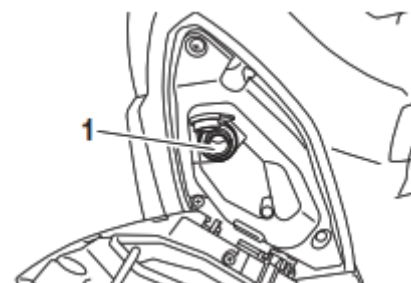

1. جک DC کمکی

۶. سویچ اصلی را روشن کنید، و سپس انجین را استارت بزنید.
۷. لوازم جانبی را روشن کنید.

وسيله نقلیه خود را هر زمان که استفاده میکنید بازرسی کنید تا از شرایط عملیاتی ایمن آن اطمینان حاصل فرمایید. همواره به روش های نگهداری و بازرسی و زمانبندی های گفته شده در دفترچه راهنما عمل کنید.

هشدار

فصول در بازرسی یا نگهداری درست و اصولی و وسیله نقلیه شانس یک تصادف یا آسیب به تجهیزات را افزایش میدهد. در صورت وجود هرگونه مشکل وسیله نقلیه را نرانید. اگر یک مشکل قابل حل و تصحیح توسط روش های ارائه شده در این دفترچه راهنما نبوده، بگذارید تا یک نماینده یا ماها وسیله نقلیه را شخصا بازرسی نماید.

قبل از استفاده از این وسیله نقلیه، نکات زیر را پیروی کنید:

صفحه	چک های لازم	آیتم
۵-۱۵،۵-۱۷	<ul style="list-style-type: none"> سطح سوخت در باک سوخت را چک کنید. در صورت الزام سوخت گیری نمایید. خط سوخت را برای وجود نشتی چک کنید. شلنگ سرریز پاک سوخت را برای خرابی، نشتی و انسداد چک کنید و اتصال شنگ را بررسی کنید. 	سوخت
۸-۱۰	<ul style="list-style-type: none"> سطح روغن در انجین را چک کنید. در صورت الزام، روغن پیشنهادی را به میزان مشخص شده اضافه کنید. وسيله نقلیه را برای وجود نشتی روغن چک کنید. 	روغن موتور
۸-۱۲	<ul style="list-style-type: none"> وسيله نقلیه را برای وجود نشتی روغن چک کنید. 	روغن انتقال نهایی
۸-۱۳	<ul style="list-style-type: none"> سطح مایع خنک کننده در مخزن را چک کنید. در صورت الزام، مایع خنک کننده پیشنهادی را به میزان مشخص شده اضافه کنید. سیستم خنک کننده را برای وجود نشتی چک کنید. 	مایع خنک کننده
۸-۲۲، ۸-۲۲، ۸-۲۳	<ul style="list-style-type: none"> عملکرد را چک کنید. اگر نرم یا اسفنجی بود، بگذارید یک نماینده یا ماها سیستم هیدرولیک را تخلیه کند. لنت ترمز ها را برای فرسودگی چک کنید. در صورت الزام آن را عوض کنید. سطح مایع را در مخزن چک کنید. در صورت الزام، مایع ترمز مشخص شده را به اندازه مشخص شده اضافه کنید. سیستم هیدرولیک را برای وجود نشتی چک کنید. 	ترمز جلو
۸-۲۲، ۸-۲۲، ۸-۲۳	<ul style="list-style-type: none"> عملکرد را چک کنید. اگر نرم یا اسفنجی بود، بگذارید یک نماینده یا ماها سیستم هیدرولیک را تخلیه کند. لنت ترمز ها را برای فرسودگی چک کنید. در صورت الزام آن را عوض کنید. سطح مایع را در مخزن چک کنید. در صورت الزام، مایع ترمز مشخص شده را به اندازه مشخص شده اضافه کنید. سیستم هیدرولیک را برای وجود نشتی چک کنید. 	ترمز عقب
۸-۱۹، ۸-۲۵	<ul style="list-style-type: none"> مطمئن شوید عملکرد روان است. میزان جای خالی برای گاز بیشتر را چک کنید. 	دستگیره موتور گازی

	<ul style="list-style-type: none"> • در صورت الزام، بگذارید یک نماینده یا ماها جای خالی برای گاز بیشتر را تنظیم و محفظه دستگیره و کابل را روان کاری کند. 	
کابل های کنترل	<ul style="list-style-type: none"> • مطمئن شوید عملکرد روان است. • در صورت نیاز روان کاری کنید. 	۸-۲۵
چرخ ها و تایر ها	<ul style="list-style-type: none"> • برای وجود آسیب چک کنید. • شرایط تایر و عمق آج را چک کنید. • فشار هوا را چک کنید. • در صورت الزام، تصحیح کنید. 	۸-۲۰، ۸-۲۱
کتی های ترمز	<ul style="list-style-type: none"> • مطمئن شوید عملکرد روان است. • در صورت الزام نقطه های پیوتی (محور چرخش) کتی را روان کاری کنید. 	۸-۲۶
جک بغل، جک وسط	<ul style="list-style-type: none"> • مطمئن شوید عملکرد روان است. • پیوت ها (نقاط محوری چرخش) را در صورت الزام روان کاری کنید. 	۸-۲۶
بست های شاسی	<ul style="list-style-type: none"> • مطمئن شوید تمام مهره ها و پیچ ها به درستی سفت شده اند. • در صورت الزام سفت کاری کنید. 	-
ابزار، چراغ ها، سویچ ها و راهنماها	<ul style="list-style-type: none"> • عملکرد را چک کنید. • در صورت الزام تصحیح کنید. 	-
سویچ جک بغل	<ul style="list-style-type: none"> • عملکرد سیستم محدودسازی مدار اشتعال را چک کنید. • اگر سیستم به درستی کار نمی کند، بگذارید یک نماینده یا ماها وسیله نقلیه را چک بکنند. 	۵-۲۳

دفترچه ی راهنما را جهت آشنایی با تمام کنترل ها به دقت مطالعه کنید. اگر یک کنترل یا عملکرد وجود داشته باشد که شما آن را متوجه نشدید، از نماینده ی یا ماها خودتان کمک بخواهید.

هشدار

قصور در آشنایی سازی خودتان با کنترل ها میتواند منجر به از دست دادن کنترل شود. این امر موجب افزایش احتمال تصادف یا جراحت میشود.

نکته

این مدل مجهز به یک سنسور زاویه جهت متوقف کردن انجین در هنگام واژگونی می باشد. در این مواقع، چراغ هشدار مشکل انجین روشن خواهد شد اما این یک اخلال در عملکرد نیست. قبل از شروع به کار انجین، سویچ اصلی را خاموش کنید و سپس جهت ریست کردن چراغ هشدار مشکل انجین مجدد آن را روشن کنید. قصور در این انجام این کار از استارت خوردن انجین حتی با اینکه زمان فشار دادن سویچ استارت، میل لنگ کار خواهد کرد، جلوگیری میکند.

شروع به کار انجین

توجه

صفحه ۴-۷ را برای دستورالعمل های لازم برای نفوذ به انجین را پیش از اولین استفاده از وسیله نقلیه نگاه کنید.

به منظور قادر بودن سیستم محدودسازی مدار اشتعال برای استارت زدن (شروع به کار)، جک بغل باید بالا باشد. (صفحه ۲۴-۵ را نگاه کنید).

۱. سویچ اصلی را روشن کنید و مطمئن شوید که سویچ توقف/ ادامه/ استارت روی "O" تنظیم شده است.

چراغ های هشدار تابعه و چراغ های نشانگر باید برای چند ثانیه روشن، و سپس خاموش شوند.

- چراغ هشدار مشکل انجین
- چراغ نشانگر سیستم کنترل کشش
- چراغ نشانگر سیستم کلید هوشمند

نکته

چراغ هشدار ABS باید روشن شود و تا زمانی که وسیله نقلیه به سرعت ۱۰ کیلومتر در ساعت یا بالاتر برسد روشن باقی بماند.

توجه

اگر یک چراغ نشانگر یا هشدار طبق موارد بالا کار نکرد، صفحه ۱-۵ را برای هشدار مربوطه و چک کردن مدار چراغ نشانگر نگاه کنید.

۲. دریچه گاز را ببندید.

۳. در حین اعمال ترمز جلو و عقب، قسمت “” سویچ توقف/ادامه/استارت را فشار دهید. زمانی که انجین شروع به کار کرد آن را رها کنید.

نکته

اگر انجین شروع به کار نکرد، سویچ استارت را بعد از ۵ ثانیه رها کنید. قبل از فشار مجدد سویچ استارت، ۱۰ ثانیه صبر کنید تا ولتاژ باتری به حالت اول برگردد.

توجه

برای عمر حداکثری انجین، هرگز زمانی که انجین سرد است محکم گاز ندهید!

شروع به کار کردن

۱. زمانی که کتی ترمز عقب را با دست چپتان میکشید و میله رابگیر را با دست راستتان، اسکوتر را از روی جک وسط آن فشار دهید.



1. میله رابگیر

۲. روی زین بنشینید و هردو پا را طرفین موتور آویزان کنید، و سپس آینه های عقب را تنظیم کنید.

۳. چراغ های راهنما را روشن کنید.

۴. ترافیک در راه را چک کنید، و سپس به آرامی میله گاز را بچرخانید تا تیک آف بکشید.

۵. چراغ های راهنما را خاموش کنید.



سرعت میتواند از طریق باز و بسته کردن دريچه گاز تنظيم شود. جهت افزايش سرعت، دسته گاز را در جهت a بچرخانيد. به منظور کاهش سرعت، دسته گاز را در جهت b بچرخانيد.

ترمزگيري

هشدار

- از ترمزگيري سفت و سخت و ناگهاني (اساسا وقتي به يك طرف متمايل هستيد) اجتناب كنيد، در غير اين صورت سكوتر ميتواند بلغزد يا واژگون شود.
- تقاطع هاي راه آهن، ريل هاي ماشين هاي خياباني، صفحات آهني در سايت هاي ساخت و ساز جاده اي، و كاورهاي دريچه هاي زميني زماني كه خيس ميشوند فوق العاده لغزنده اند. بنا بر اين، زماني كه به چنين مناطقي نزديك ميشويد سرعت خود را آرام كنيد و جانب احتياط را رعايت كنيد.
- خاطرتان باشد كه ترمزگيري روي جاده ي خيس به مراتب بسيار سخت تر است.
- به آرامي از تپه به پايين برانيد، زيرا ترمزگيري در مسير رو به پايين (سرازيري) تگه ميتواند بسيار دشوار بشود.

۱. دريچه گاز را كاملا ببنديد.

۲. ترمز عقب و جلو را همزمان در حالي كه به مرور فشار را کاهش ميدهيد، اعمال كنيد.

نكاتي براي کاهش مصرف سوخت

مصرف سوخت به طور عمده وابسته به سبك رانندگي شماست. نكات زير را جهت کاهش مصرف سوخت در نظر بگيريد:

- از سرعت هاي بالاي انجين در حين شتاب گيري پرهيز كنيد.
- از سرعت هاي بالاي انجين در حالي كه باري روي انجين نيست بپرهيزيد.
- انجين را به جاي اينكه براي يه مدت زمان طولاني بيكار بگذاريد (مثل زماني كه در ترافيك، پشت چراغ قرمز يا تقاطع هاي راه آهن هستيد) خاموش كنيد.

نفوذ كردن به انجين

هرگز در طول عمر انجين شما، دوره ي زماني مهمتري از هنگامي كه وسيله نقليه بين صفر و ۱۶۰۰ كيلومتر را طي کرده است وجود ندارد. به همين خاطر، شما بايد حتما مواردی که در ادامه می آید را به دقت مطالعه بفرمایید.

از آن رو كه انجين كاملا نو است، بار بيش از حدي را براي ۱۶۰۰ كيلومتر اول روي آن نيندازيد. قسمت هاي مختلف در انجين فرسوده ميشوند و خود را به منظور تصحيح

در طول اين زمان، استفاده طولاني مدت از دريچه گاز يا هر شرايط ديگري كه ميتواند منجر به داغ كردن انجين شود پرهيز بشود.

۰-۱۰۰۰ كيلومتر

از استفاده طولاني مدت انجين در دور موتور بالاي ۴۵۰۰ پرهيز كنيد. توجه: بعد از ۱۰۰۰ كيلومتر رانندگي، از تعويض روغن موتور، فيلتر روغن و روغن انتقال مطمئن باشيد.

از استفاده طولانی مدت انجین در دور موتور بالای ۵۴۰۰ پرهیز کنید.

۱۶۰۰ کیلومتر

وسیله نقلیه حالا میتواند به طور نرمال رانده شود.

توجه

- سرعت انجین را از ناحیه قرمز تا کمتر دور نگه دارید.
- اگر هر مشکلی در زمان نفوذ به انجین وجود داشت، بلافاصله یک نماینده یاماها وسیله نقلیه را چک بکند.

پارک کردن

زمان پارک کردن، برق وسیله نقلیه را خاموش کنید، و سپس کلید هوشمند را خاموش کنید.

نکته

حتی زمانی که وسیله نقلیه در مکانی واقع در کنار یک فنس یا یک تکه شیشه از یک مغازه پارک است، اگر کلید هوشمند داخل محدوده ی عملیاتی باشد، بقیه مردم قادر به استارت انجین و راندن وسیله نقلیه خواهند بود. لطفا کلید هوشمند را زمان ترک وسیله نقلیه خاموش کنید. (صفحه ۴-۴ را نگاه کنید).

اگر جک بغل هنگامی که انجین در حال کار است پایین برده شود، انجین متوقف خواهد شد و پیجر برای حدود ۱ دقیقه صدا خواهد داد. جهت متوقف کردن پیجر، برق وسیله نقلیه را خاموش کنید یا جک بغل را بالا ببرید.

نکته

- قبل از ترک وسیله ی نقلیه، از چرخاندن سویچ اصلی به "OFF" یا  مطمئن باشید. در غیر این صورت، باتری امکان دارد شارژ خالی کند.
- پیجر آلارم جک بغل می تواند اینطور ست شود که فعال نباشد. لطفا با نماینده یاماها خودتان ارتباط برقرار کنید.

هشدار

- از آنجایی که انجین و سیستم اگزوز میتوانند بسیار داغ شوند، در مکانی که احتمال نداشته باشد کودکان یا عابران پیاده به آن دست بزنند و دچار سوختگی شوند پارک کنید.
- در سراسیمگی یا روی سطح نرم پارک نکنید. در غیر این صورت وسیله نقلیه میتواند واژگون شود، و همینطور ریسک نشستی سوخت بالا میرود.
- نزدیک چمن یا مواد قابل اشتعال دیگری که پتانسیل آتش سوزی دارند پارک نکنید.

تعمیرات دوره ای و تنظیمات

وارسی دوره ای، تنظیمات، و روانکاری وسیله نقلیه شما را در ایمن ترین و کاراترین شرایط ممکن نگه میدارد. ایمنی از واجبات راننده/مالک وسیله نقلیه میباشد. مهمترین نکات وارسی وسیله نقلیه، تنظیمات و روانکاری در صفحات پیش رو توضیح داده شده اند.

بازه ها و فاصله های داده شده در نمودارهای تعمیرات دوره ای باید به سادگی به عنوان راهنمای کلی تحت شرایط رانندگی نرمال (عادی) قلمداد شوند. با اینحال، بسته به شرایط آب و هوا، نوع زمین، موقعیت جغرافیایی، و نوع استفاده شخصی، دوره های نگهداری و تعمیرات امکان دارد نیاز به کوتاه شدن داشته باشند.

هشدار

قصور در تعمیرات اصولی و صحیح وسیله نقلیه یا اجرای نادرست تعمیرات میتواند ریسک جراحت یا مرگ را در حین سرویس یا حین استفاده از وسیله نقلیه افزایش دهد. اگر با سرویس وسیله نقلیه آشنایی ندارید، بگذارید یک نماینده یا ماها این سرویس را برایتان انجام دهد.

هشدار

انجین را حین اجرای تعمیرات خاموش کنید. مگر اینکه:

- یک انجین در حال کار قطعات متحرکی داشته باشد که بتوانند روی قطعات بدنه بگیرند یا قطعات الکتریکی و پارچه ای که میتوانند منجر به شک شوند.
- انجین در حال کار حین سرویس شدن بتواند منجر به جراحت چشمی، سوختگی یا مسمومیت مونواکسید بشود، که این امر امکان دارد موجب مرگ شود. صفحه ۲-۲ را برای اطلاعات بیشتر در باره کربن مونواکسید نگاه کنید.

هشدار

دیسک های ترمز، کالیپرها، استوانه ای ها، و تودوزی ها میتوانند در هنگام استفاده بسیار داغ شوند. جهت اجتناب از سوختگی احتمالی، بگذارید قطعات ترمز قبل از دست زدن، خنک شوند.

جعبه ابزار مالک وسیله نقلیه

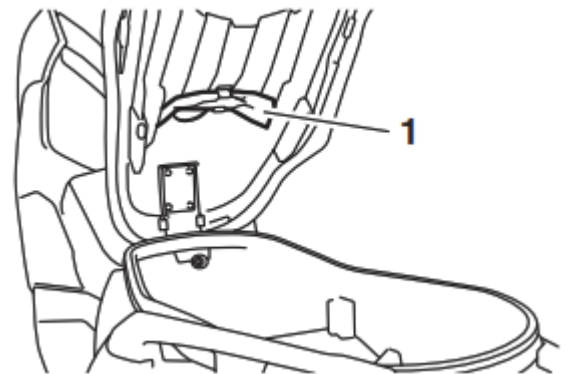

1. جعبه ابزار مالک وسیله نقلیه

این جعبه ابزار در زیر زین واقع است. (صفحه ۸-۴ را نگاه کنید).

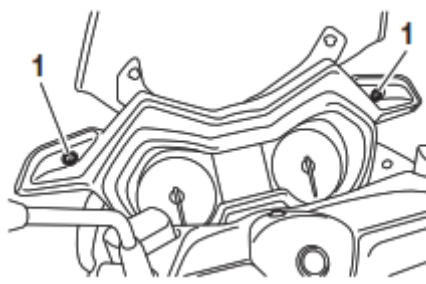

1. پیچ



1. پتل A

جهت نصب پتل

پتل را در موقعیت اصلی خود قرار دهید، و سپس پیچ ها را نصب کنید.

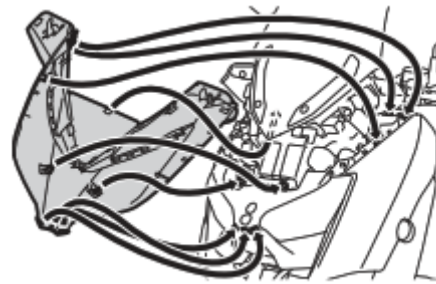

بررسی کردن شمع

شمع یک قطعه ی مهم انجین است که باید به صورت دوره ای، ترجیحا از طرف یک نماینده یاماها چک بشود. چون حرارت موجب فرسایش آهسته ی هر شمعی میشود، باید جدا بشود و مطابق با نمودار روانکاری و تعمیرات دوره ای چک شوند. علاوه بر این، شرایط شمع میتواند شرایط انجین را معلوم سازد. عیق چینی دور الکتروود مرکزی شمع باید به رنگ برنزی متوسط رو به روشن باشد. (رنگ ایده آل زمانی که وسیله نقلیه به طور عادی (نرمال) رانده شود). اگر شمع یک رنگ به طور واضح متفاوت را نشان بدهد، میتواند نشانه ی عدم کارکرد درست و صحیح انجین باشد. تلاش در عیب یابی چنین مسائلی به طور شخصی نکنید. در عوض، بگذارید یک نماینده یاماها وسیله نقلیه را بررسی کند.

اگر شمع نشانه های فرسایش الکتروود و کربن بیشتر از حد را نشان بدهد، حتما جایگزین شود.

قبل از نصب کردن شمع، شکاف آن باید با یک ضخامت سنج اندازه گیری شود، و در صورت ضرورت تنظیم شود.

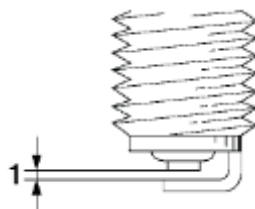

1. شکاف شمع

شکاف شمع:

۰/۸-۰/۹ میلیمتر

سطح واشر شمع و سطح جفت شونده آن را تمیز کنید، و سپس دوده های شیار آن را بزداييد.

گشتاور سفت کننده:

شمع:

13 N-m (1.3 kgf.m, 9.6 lb-ft)

نکته

اگر یک آچار گشتاور زمان نصب شمع در دسترس نبود، یک تخمین خوب از پیچش صحیح یک چهارم-یک دوم بند انگشت است. با این حال، شمع حتما در اسرع وقت به میزان مشخص شده سفت و پیچانده شود.

روغن انجین و فیلتر روغن

میزان روغن انجین باید قبل از هر سواری چک بشود. علاوه بر این، روغن باید عوض شود و فیلتر روغن در بازه های زمانی مشخص شده در نمودار تعمیرات دوره ای و روانکاری باید جایگزین شود.

جهت چک کردن میزان روغن انجین

۱. وسیله نقلیه را روی یک سطح صاف قرار دهید و آنرا در موقعیت رو به بالا نگه دارید. کمی کج شدن به طرفین میتواند منجر به یک خوانش اشتباه شود.
۲. انجین را استارت بزنید، آن را برای چند دقیقه گرم کنید، و سپس آن را خاموش کنید.
۳. تا زمان ته نشین شدن روغن چند دقیقه صبر کنید، و سپس میزان روغن را از طریق چک کردن پنجره ی بررسی واقع در زیر کارتل سمت راست واریسی کنید.

نکته

روغن موتور حتما بین علامت های حداکثر و حداقل باشد.

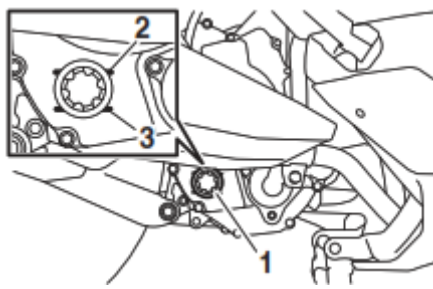

1. پنجره ی چک میزان سطح روغن انجین
2. علامت میزان حداکثر
3. علامت میزان حداقل

۴. اگر روغن انجین کمتر از علامت میزان حداقل شد، مقدار کافی از روغن نوع پیشنهادی را اضافه کنید تا به میزان درستی برسد.

جهت تعویض روغن انجین (همراه با یا بدون جایگزینی فیلتر روغن)

۱. انجین را استارت بزنید، آن را برای چندین دقیقه گرم کنید، و سپس خاموش کنید.
۲. یک ظرف تابه مانند زیر انجین قرار دهید تا روغن استفاده شده را جمع آوری کند.
۳. درپوش پرکننده ی روغن انجین را همراه با اورینگ آن جدا کنید، و سپس پیچ تخلیه روغن را همراه واشر آن جدا کنید تا روغن کارتل تخلیه شود.
۴. اورینگ را برای وجود آسیب بررسی کنید و در صورت ضرورت آن را جایگزین کنید.

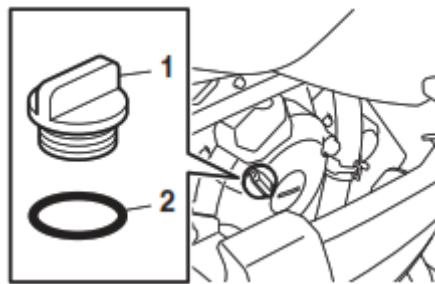

1. درپوش پرکننده روغن انجین
2. اورینگ

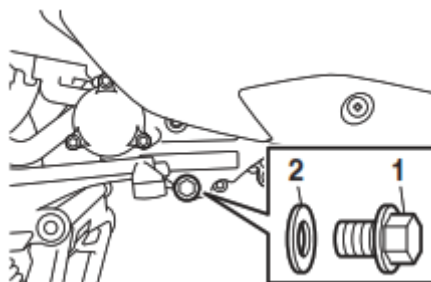

1. پیچ تخلیه روغن انجین
2. واشر

نکته

گام های ۵ الی ۷ را اگر فیلتر روغن جایگزین نشده است نادیده بگیرید.

۵. کاور فیلتر روغن را از طریق باز کردن پیچ های آن جدا کنید.

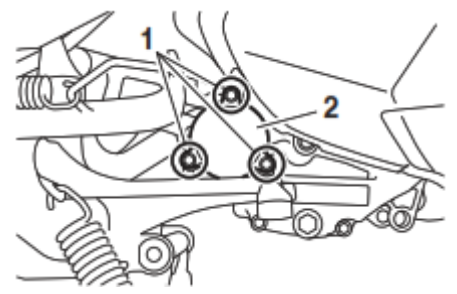

1. پیچ
2. کاور فیلتر روغن

۶. فیلتر روغن و اورینگ را جدا و جایگزین کنید.

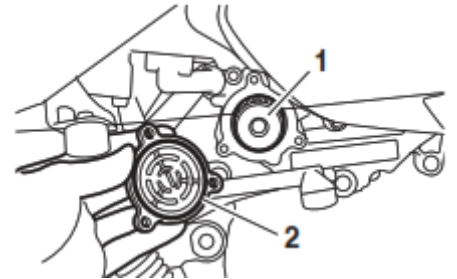

1. فیلتر روغن
2. اورینگ

۷. کاور فیلتر روغن را از طریق بستن پیچ ها، نصب کنید. سپس آنها را به گشتاور (میزان چرخش) مشخص شده سفت نمایید.

<p>گشتاور سفت کننده: پیچ کاور فیلتر روغن: 10 N.m</p>

نکته

مطمئن شوید که اورینگ به درستی سر جای خودش قرار گرفته باشد.

۸. پیچ تخلیه روغن انجین و واشر جدیدش را نصب کنید، و سپس پیچ را به اندازه گشتاور مشخص شده سفت کنید.

<p>گشتاور سفت کننده: پیچ تخلیه روغن انجین: 20 N.m</p>
--

۹. مجدد با مقدار مشخص شده ی پیشنهادی روغن انجین مخزن را پر کنید.

روغن انجین پیشنهادی:

صفحه ۱-۱۰ را نگاه کنید.

کمیت روغن:

تعویض روغن:

۱/۵۰ لیتر

با حذف فیلتر روغن:

۱/۶ لیتر

نکته

مطمئن شوید که روغن ریخته شده روی هر قطعه ای را بعد از اینکه انجین و سیستم اگزوز خنک شده شدند پاک کرده باشید.

توجه

اطمینان حاصل کنید که هیچ شیئی خارجی وارد کارتل نشود.

۱۰. درپوش پرکن روغن و اورینگ آن را نصب و سفت کنید.
۱۱. انجین را استارت بزنید، و سپس بگذارید برای چندین دقیقه در حین چک کردن آن برای نشتی روغن بیکار باشد. اگر روغن نشتی داشت، بلافاصله انجین را خاموش کنید. علت را بررسی کنید.
۱۲. انجین را خاموش کنید، و سپس میزان روغن را بررسی، و در صورت ضرورت آن را اصلاح کنید.

روغن انتقال نهایی

جعبه انتقال نهایی باید قبل از هر بار رانندگی و سواری، برای نشتی روغن بررسی شود. اگر هرگونه نشتی کشف شد، بگذارید یک نماینده یا ماها اسکوتر را بررسی و تعمیر کند. علاوه بر این، روغن انتقال نهایی باید طبق موارد زیر در فواصل زمانی مشخص شده در نمودار روانکاری و تعمیرات دوره ای تعویض شود.

۱. انجین را استارت بزنید، روغن انتقال نهایی را از طریق رانندگی اسکوتر برای چندین دقیقه گرم کنید، و سپس انجین را متوقف کنید.
۲. اسکوتر را روی جک وسط بگذارید.
۳. ظرف روغن را زیر جعبه انتقال نهایی بگذارید که تا روغن استفاده شده را جمع آوری کند.
۴. درپوش پرکن روغن انتقال نهایی و اورینگ آن را از جعبه انتقال نهایی جدا کنید.

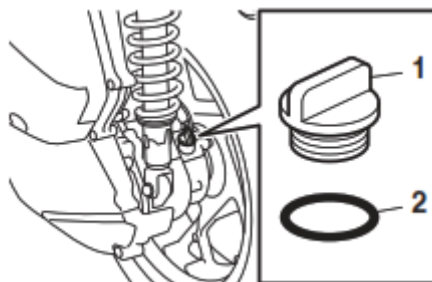

۱. درپوش پرکن روغن انتقال نهایی
۲. اورینگ

۵. بیج تخلیه روغن انتقال نهایی و واشر آن را جهت تخلیه روغن از جعبه انتقال نهایی باز و جدا کنید.

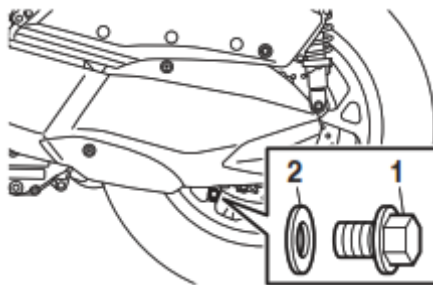

1. پیچ تخلیه روغن انتقال نهایی
2. واشر

۶. پیچ تخلیه روغن انتقال نهایی و واشر جدید آن را نصب کنید، و سپس پیچ را به اندازه گشتاور مشخص شده سفت نمایید.

گشتاور سفت کننده:
پیچ تخلیه روغن انتقال نهایی:
20 N.m

۷. روغن انتقال نهایی را به اندازه مشخص شده مجدداً پر نمایید. هشدار! اطمینان حاصل کنید که هیچ شیئی خارجی وارد جعبه انتقال نهایی نشود. همچنین مطمئن شوید که هیچ روغنی وارد تایر یا چرخ نشود.

روغن انتقال نهایی پیشنهادی:
صفحه ۱-۱۰ را نگاه کنید.
مقدار روغن:
۰/۲ لیتر

ج

۸. درپوش پرکن روغن انتقال نهایی و اورینگ جدید آن را نصب کنید، و سپس درپوش پرکن روغن را سفت نمایید.
۹. جعبه انتقال نهایی را برای وجود نشتی روغن بررسی نمایید. اگر روغن در حال نشتی بود، علت را بررسی کنید.

خنک کننده:

سطح خنک کننده باید قبل از هر رانندگی و سواری بررسی شود. علاوه بر این، خنک کننده باید در فواصل زمانی مشخص شده در نمودار روانکاری و تعمیرات دوره ای تعویض شود.

جهت بررسی سطح خنک کننده:

۱. وسیله نقلیه را روی جک وسط بگذارید.

نکته

- سطح خنک کننده باید زمانی که انجین خنک است بررسی شود، زیرا بسته به دمای انجین این سطح متغیر است.
- اطمینان حاصل کنید که وسیله نقلیه در زمان بررسی سطح خنک کننده به طور مستقیم رو به بالا قرار گرفته باشد. مقدار کمی کجی به طرفین میتواند منجر به یک خوانش اشتباه شود.

۲. میزان خنک کننده را از طریق پنجره ی بررسی مخصوص واریسی کنید.

خنک کنندگی حتما بین علامت کمترین و بیشترین باشد.

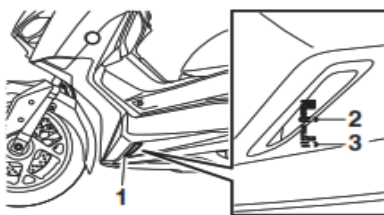

1. پنجره ی بررسی سطح خنک کننده
2. علامت بیشترین سطح
3. علامت کمترین سطح

۳. اگر خنک کننده زیر علامت کمترین بود، کفپوش مات سمت چپ را با کشیدن رو به بالای آن جدا کنید.

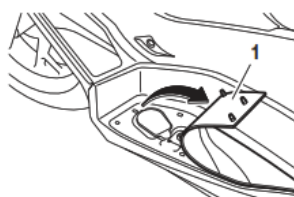

1. کفپوش مات

۴. کاور مخزن خنک کننده را جدا کنید.

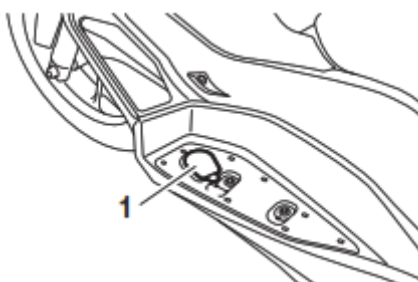

1. کاور مخزن خنک کننده

۵. درپوش مخزن خنک کننده را جدا کنید، میزان خنک کنندگی را به سمت علامت حداکثر بپس برید، و سپس درپوش مخزن را مجدداً بگذارید. هشدار! تنها درپوش مخزن خنک کننده را جدا کنید. هرگز سعی در جدا کردن درپوش رادیاتور در زمانی که انجین داغ است نکنید.

توجه! اگر خنک کننده در دسترس نیست، از آب مقطر یا آب لوله کشی استفاده نمایید. از آب سنگین یا آب نمک دار به علت اینکه برای انجین مضر هستند استفاده نکنید. اگر به جای خنک کننده از آب استفاده شده است، در اسرع وقت آن را با مایع خنک کننده جایگزین کنید. در غیر این صورت، سیستم خنک کننده در برابر خوردگی و سرمای شدید محافظت نمیشود. اگر به خنک کننده آب اضافه شده است، بگذارید یک نماینده یا ماها محتوای آنتی فریز خنک کننده را در اسرع وقت بررسی بکند، در غیر این صورت کارایی خنک کننده کاهش خواهد یافت.

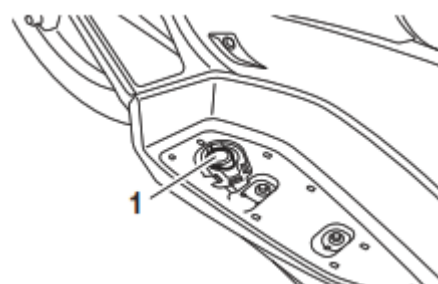

ظرفیت مخزن خنک کننده (تا نهایتاً علامت میزان حداکثر):

۰/۱۸ لیتر

۶. کاور مخزن خنک کننده را وصل کنید.
۷. کف پوش مات سمت چپ را در موقعیت اصلی خود قرار داده و جهت ایمن سازی آن، به سمت پایین هل بدهید.

تعویض خنک کننده

خنک کننده باید در فواصل زمانی مشخص شده در نمودار روانکاری و تعمیرات دوره ای تعویض شود. بگذارید یک نماینده یاماها خنک کننده را تعویض نماید. هشدار! هر تلاش بر جداسازی درپوش رادیاتور در زمانی که انجین داغ است ننمایید.

فیلتر هوا و فیلترهای هوا جعبه تسمه

فیلتر هوا و زیر فیلتر هوا حتما هر ۲۰۰۰۰ کیلومتر تعویض شود. پیش فیلتر هوا و فیلتر هوای جعبه تسمه حتما در دوره زمانی های مشخص شده در جدول روانکاری و تعمیرات دوره ای تمیز شوند. فیلترهای هوا را در صورتی که در مناطق غبارآلود و خاکی و همینطور مناطق به صورت غیرطبیعی خیس و مرطوب رانندگی میکنید بیشتر سرویس کنید. شلنگ چک فیلتر هوا باید مرتبا بررسی شود و در صورت ضرورت تمیز شود.

تمیزکاری شلنگ چک فیلتر هوا

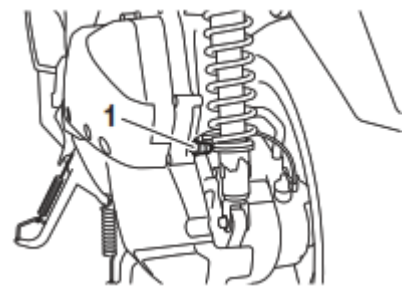

1. شلنگ چک فیلتر هوا

۱. شلنگ را در سمت عقب جعبه فیلتر هوا برای وجود آب یا کثافات جمع شده بررسی کنید.
۲. اگر آب یا کثیفی به وضوح قابل دید است، شلنگ را از گیره ی آن جدا کرده، آن را تمیز کنید و سپس مجدداً نصب کنید.

نکته

اگر آب یا کثیفی در شلنگ چک یافت شد، مطمئن شوید که فیلتر هوا را برای وجود کثافات زیادی یا آسیب بررسی کرده و در صورت ضرورت آن را جایگزین کنید.

جایگزین کردن فیلتر هوا و فیلتر زیر هوا و تمیز کردن فیلتر پیش هوا

۱. وسیله نقلیه را روی جک وسط بگذارید.

۲. مجرا باند های لاستیکی را جدا کنید.

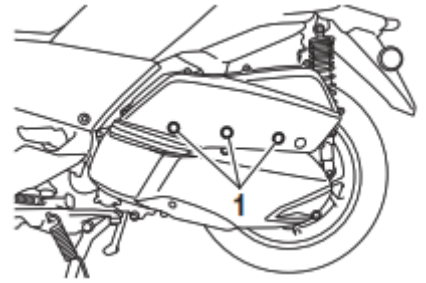

مجرابند لاستیکی

۳. کاور جعبه فیلتر هوا از طریق باز کردن پیچ های آن جدا کنید.

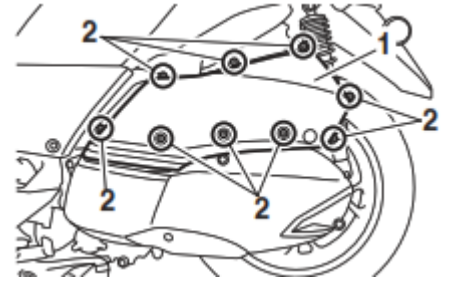

1. کاور جعبه فیلتر هوا
2. پیچ

۴. فیلتر هوا و فیلتر زیر هوا را بیرون بکشید.

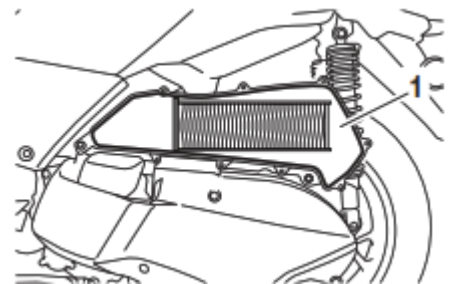

1. فیلتر هوا

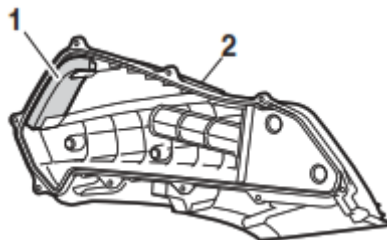

1. فیلتر زیر هوا
2. کاور جعبه فیلتر هوا

۵. یک فیلتر زیر هوای جدید درون کاور جعبه فیلتر بگذارید.

۶. یک فیلتر هوای جدید درون جعبه فیلتر هوا قرار دهید. توجه: اطمینان حاصل کنید که فیلتر هوا به طور صحیح و اصولی در جعبه فیلتر هوا جای گرفته است. انجین نباید هرگز بدون فیلتر هوای نصب شده رانده شود. در غیر این صورت، پیستون(ها) و/یا سیلندر(ها) ممکن است بیش از حد فرسوده شوند.

۷. فیلتر پیش هوا را بیرون بکشید و سپس کثیفی های آنرا طبق شکل به هوای فشرده شده از بین ببرید.

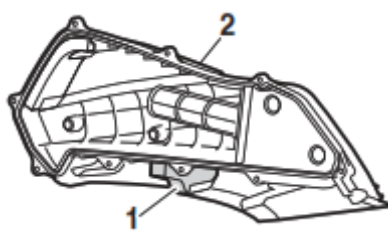

1. فیلتر پیش هوا
2. کاور جعبه فیلتر هوا

۸. فیلتر پیش هوا را برای وجود آسیب بررسی کنید و در صورت ضرورت آن را تعویض کنید.
۹. فیلتر پیش هوا را درون کاور جعبه فیلتر هوا جای دهید.
۱۰. کاور جعبه فیلتر هوا را از طریق بستن پیچ های آن نصب کنید.

نکته

پیچ بلند حتما طبق شکل بسته شود.

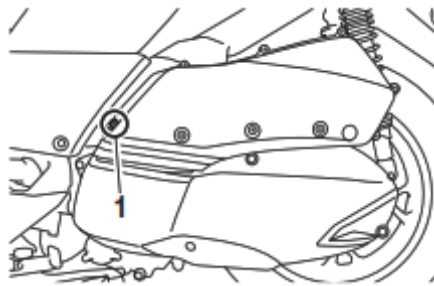

1. پیچ بلند

۱۱. مجرا بندهای لاستیکی را ببندید.

تمیز کردن فیلتر هوای جعبه(قاب) تسمه

۱. وسیله نقلیه را روی جک وسط بگذارید.
۲. کاور جعبه(قاب) فیلتر هوا را جدا کنید(بخش قبلی را نگاه کنید).
۳. پیچ های کاور جعبه(قاب) تسمه را باز کنید.

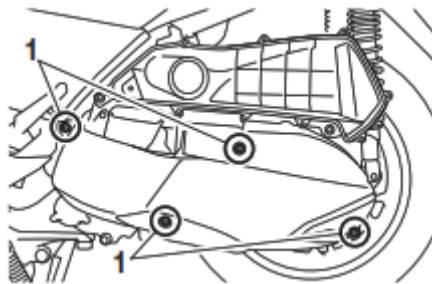

1. پیچ

۴. پیچ های جعبه(قاب) فیلتر هوا را باز کنید.

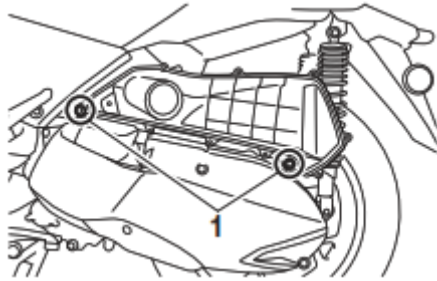

1. پیچ

۵. جعبه(قاب) فیلتر هوا را اندکی بالا ببرید،سیم سنسور چرخ عقب را از نگهدارنده جدا کنید،و سپس کاور جعبه(قاب) تسمه را بردارید.

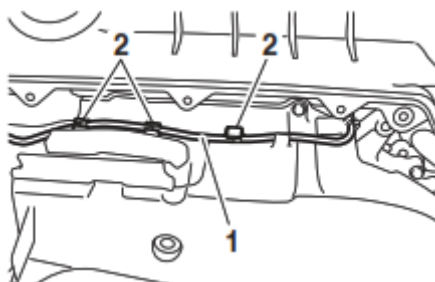

1. سیم سنسور چرخ عقب
2. نگهدارنده سیم

۶. کاور فیلتر هوای جعبه(قاب) تسمه را از طریق باز کردن پیچ های آن جدا کنید.

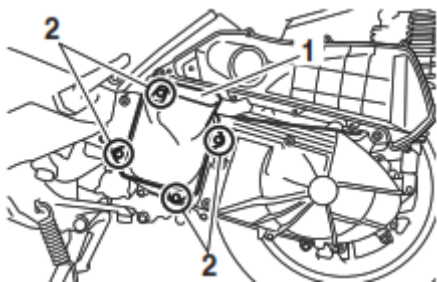

1. کاور فیلتر هوای جعبه(قاب) تسمه
2. پیچ

۷. فیلتر هوا را جدا کنید،و سپس کثافات آن را با استفاده از هوای فشرده شده(از طرق تمیز طبق شکل) از بین ببرید.

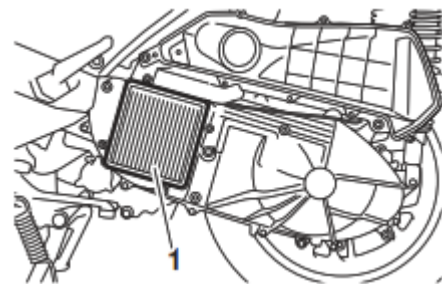

1. فیلتر هوای جعبه(قاب) تسمه

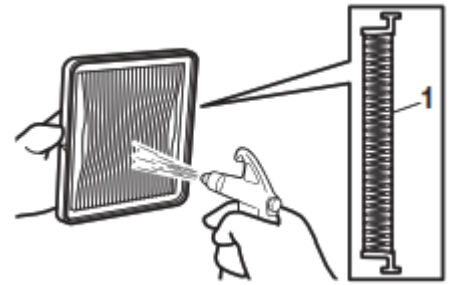

1. طرف تمیز

۸. فیلتر هوای جعبه(قاب) تسمه را برای وجود آسیب بررسی کنید و در صورت ضرورت آن را تعویض کنید.
۹. فیلتر را درون جعبه(قاب) تسمه بگذارید.
۱۰. کاور فیلتر هوای جعبه(قاب) تسمه را از طریق بستن پیچ های آن نصب کنید.
۱۱. سیم سنسور چرخ عقب را درون نگهدارنده،طبق شکل در نوار سفید روی سیم نصب کنید.

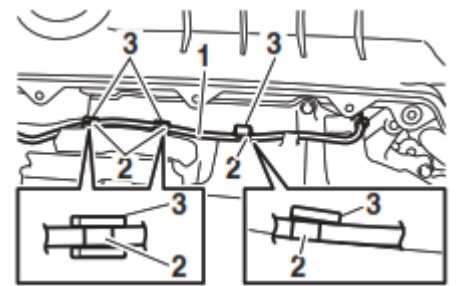

1. سیم سنسور چرخ عقب
2. نوار سفید
3. نگهدارنده سیم

۱۲. پیچ های فیلتر هوا را نصب کنید،و سپس آنها را طبق گشتاور مشخص شده سفت نمایید.

گشتاور سفت کننده:

پیچ:

10 N.m

۱۳. کاور جعبه(قاب) تسمه را از طریق بستن پیچ ها نصب کنید.
۱۴. کاور جعبه(قاب) هوا را از طریق بستن پیچ ها نصب کنید.

بررسی کردن میزان آزاد بودن دسته گاز

میزان آزاد بودن دسته گاز را طبق شکل بررسی کنید.

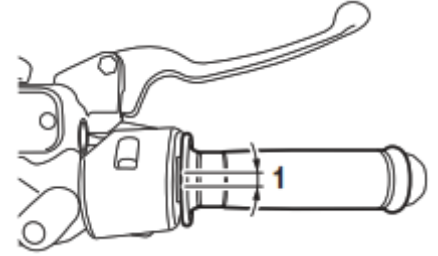

1. آزادی دسته گاز

میزان آزاد بودن دسته گاز:

3.0-5.0 mm

میزان آزاد بودن دسته گاز را به صورت دوره ای بررسی، و در صورت ضرورت بگذارید یک نماینده یاماها آن را تنظیم کند.

لقی سوپاپ

لقی سوپاپ در طول استفاده تغییر میکند و منجر به ترکیب نادرست و غیراصولی از سوخت و هوا، و همچنین صدای یک نویز از انجین میشود. جهت جلوگیری از رخ دادن این موضوع، لقی سوپاپ باید توسط یک نماینده یاماها در فواصل مشخص شده در نمودار روانکاری و تعمیرات دوره ای تنظیم شود.

تایرها

تایرها تنها رابط میان وسیله نقلیه و جاده و خیابان هستند. ایمنی در تمام شرایط رانندگی بسته به یک ناحیه نسبتاً کوچک از تماس جاده با وسیله نقلیه است. بنابراین، نگهداری تایرها در شرایط خوب در تمام زمان ها و جایگزینی آنها در زمان مناسب با تایرهای مشخص شده بسیار با اهمیت است.

فشار هوای تایر

فشار هوای تایر حتماً چک بشوند و در صورت ضرورت، قبل از هر دور رانندگی بررسی شود.

هشدار

رانندگی این وسیله نقلیه با فشار نامناسب تایر میتواند منجر به جراحت یا مرگ در نتیجه ی از دست دادن کنترل بشود.

- بررسی و تنظیم فشار هوای تایر باید روی تایرهای سرد صورت بگیرد (برای مثال، زمانی که دمای تایرهای برابر با دمای محیط است).
- فشار هوای تایر باید مطابق با سرعت رانندگی و وزن کل راننده، مسافر، بار و لوازم جانبی مورد تایید برای این مدل تنظیم شود.

فشار هوای تایر (اندازه گیری شده روی تایرهای سرد):

تک نفره:

جلو:

۲۰۰ کیلو پاسکال

عقب:

۲۲۵ کیلو پاسکال

دو نفره:

جلو:

۲۰۰ کیلو پاسکال

عقب:

۲۲۵ کیلو پاسکال

حداکثر گنجایش تحمل وزن:

۱۶۱ کیلوگرم (مجموع وزن راننده، مسافر، بار و لوازم جانبی)

هشدار

هرگز وسیله نقلیه خود را بیش از حد سنگین نکنید. رانندگی با وسیله نقلیه که بیش از گنجایش مشخص شده وزن دارد میتواند منجر به تصادف شود.

بازرسی تایر

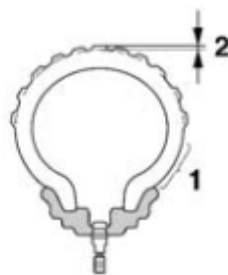

1. دیواره جانبی تایر
2. عمق آج لاستیک

تایرها باید قبل از هر بار رانندگی بررسی شوند. اگر عمق آج مرکزی به حد مشخص شده برسد، در صورتی که تایر یک قطعه شیشه یا ناخن در خودش داشته باشد، یا اگر دیواره جانبی ترک خورده باشد، بگذارید یک نماینده یا ماها تایر را بلافاصله جایگزین کند.

حداقل عمق آج تایر (جلو و عقب):

1.0 mm

هشدار

- بگذارید یک نماینده یا ماها تایرهای بیش از حد فرسوده را جایگزین نماید. فارغ از غیرقانونی بودن، رانندگی وسیله نقلیه با تایرهای بیش از حد فرسوده ثبات رانندگی را کاهش داده و میتواند منجر به از دست دادن کنترل شود.
- جایگزین کردن تمام چرخ ها و قطعات مرتبط با ترمزگیری، از جمله تایرها، حتما به یک نماینده یا ماها که دانش حرفه ای و تجربه لازم را دارد واگذار شود.
- پس از تعویض تایرهای در سرعت های متوسط برانید، زیرا سطح تایر باید نخست عادت به سطوح کند تا ویژگی های بهینه خود را بسط دهد.

اطلاعات تایر

این مدل مجهز به تایرهای بدون تیوب و سوپاپ های هوای تایر لاستیکی است.

تایرها، حتی اگر استفاده نشده باشند یا گهنگار به کار رفته باشد با گذر زمان کهنه میشوند. ترک خوردگی آج و لاستیک دیواره ی جانبی، گاهی همراه با تغییر شکل لاشه تایر گواهی بر کهنه شدن تایر است. تایرهای قدیمی و کهنه حتما باید توسط متخصصین تایر جهت حصول اطمینان از مناسبت بودن آن ها برای استفاده بیشتر بررسی شوند.

هشدار

تایرهای جلو و عقب باید از یک طرح یکسان تبعیت کنند، در غیر این صورت مشخصات هندل کردن وسیله نقلیه میتواند متفاوت باشد که همین امیر میتواند موجب یک تصادف شود.

پس از تست های گسترده، تنها تایرهای لیست پایین برای این مدل از یا ماها تایید شده هستند.

تایر جلو:

اندازه:

120/70-15 M/C 56P

سازنده/مدل:

DUNLOP/SCOOTSMART

تایر عقب:

اندازه:

140/70-14 M/C 62P

سازنده/مدل:

DUNLOP/SCOOTSMART

رینگ ها

جهت حداکثرسازی عملکرد، ماندگاری، و رانندگی ایمن وسیله نقلیه تان، به نکات زیر درباره ی چرخ های مشخص شده توجه کنید.

- رینگ چرخ حتماً برای کشف ترک خوردگی، خمیدگی، تغییر شکل حاصل از گرما و رطوبت یا هر آسیب دیگری قبل از هر نوبت رانندگی بررسی شود. در صورت کشف هرگونه آسیب، بگذارید یک نماینده یا ماه‌ها چرخ را جایگزین نماید. سعی بر حتی کوچکترین تعمیرات چرخ هم نکنید. یک چرخ ترک خورده یا تغییر شکل داده شده باید حتماً جایگزین شود.
- چرخ حتماً هر زمان که تایر یا خود چرخ تعویض میشود بالانس شود. یک چرخ بالانس نشده میتواند منجر به عملکرد ضعیف، مشخصات نامطلوب و طول عمر کمتر تایر بشود.

بررسی کردن میزان آزاد بودن کتی ترمز عقب و جلو

جلو

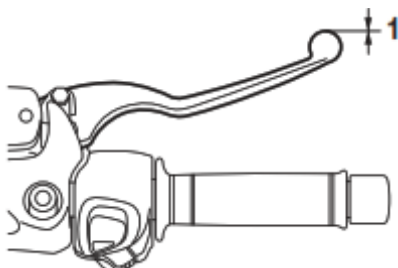

1. کتی ترمزی که اصلاً آزاد نیست

عقب

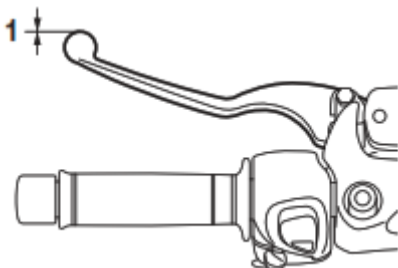

1. کتی ترمزی که اصلاً آزاد نیست

حتماً توجه کنید که انتهای هیچکدام از کتی های ترمز آزاد نباشد. اگر کتی ها آزاد بودند بگذارید یک نماینده یا ماه‌ها سیستم ترمز را بررسی کند.

یک حس نرمی یا اسفنجی در کتی ترمز میتواند نشانه ی وجود هوا در سیستم هیدرولیک باشد. اگر در سیستم هیدرولیک، هوا وجود داشت بگذارید یک نماینده یا ماها پیش از استفاده از وسیله نقلیه سیستم هیدرولیک آن را هواگیری کند. هوا در سیستم هیدرولیک عملکرد ترمزگیری را دچار افت میکند که این امیر میتواند منجر به از دست دادن کنترل و یک تصادف بشود.

بررسی کردن لنت ترمز عقب و جلو

ترمز جلو

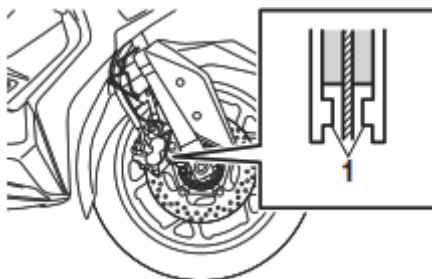

نشانه‌گر فرسودگی لنت ترمز

ترمز عقب

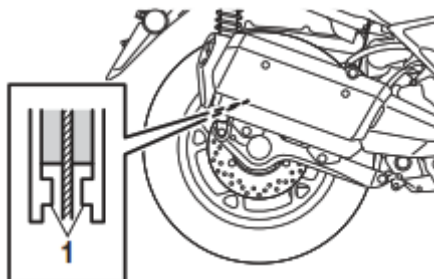

1. نشانه‌گر فرسودگی لنت ترمز

لنت ترمز عقب و جلو باید برای اطلاع از وجود فرسودگی در فواصل زمانی مشخص شده در نمودار روانکاری و تعمیرات دوره ای بررسی شوند. هر لنت ترمز همراه یک نشانگر فرسودگی ارائه شده است که به شما اجازه میدهد تا فرسودگی لنت ترمز را بدون اجبار برای جدا کردن و بهم ریختن ترمز بررسی کنید. جهت واری فرسودگی لنت ترمز، موقعیت میزان فرسودگی در نشانگر را هنگام اعمال کردن ترمز بررسی کنید. اگر یک لنت ترمز تا جایی فرسوده شده بود که نشانگر فرسودگی تقریباً دیسک ترمز را لمس میکرد، بگذارید یک نماینده یا ماها لنت های ترمز را تعویض کند.

بررسی کردن میزان روغن ترمز

پیش از رانندگی، بررسی کنید که روغن ترمز از علامت حداقل میزان، بیشتر و بالاتر باشد. میزان روغن ترمز را با بالای سطح مخزن بررسی کنید. در صورت ضرورت مجدداً آن را پر کنید.

ترمز جلو

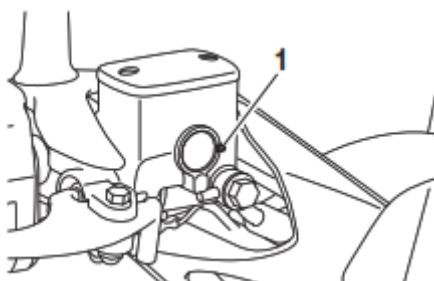

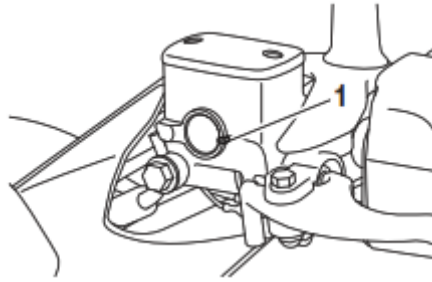

1. علامت حداقل میزان

روغن ترمز مشخص شده:

DOT 4

هشدار

تعمیرات ناصحیح و غیراصولی میتواند منجر به از دست دادن توان ترمزگیری بشود. ملاحظات زیر را رعایت فرمایید:

- مقدار ناکافی از روغن ترمز ممکن است به هوا اجازه ی ورود به سیستم ترمز و در نتیجه کاهش توان عملکرد ترمزگیری را بدهد.
- درپوش فیلر را پیش از جدا کردن تمیز کنید. تنها از روغن ترمز DOT 4 استفاده کنید. بسته آن حتما مهر و موم داشته باشد.
- تنها از روغن ترمز مشخص شده استفاده کنید. در غیر این صورت، مهر و موم لاستیکی ممکن است رو به خرابی برود و منجر به نشتی بشود.
- مجدداً با همان نوع روغن ترمز مخزن را پر کنید. اضافه کردن روغن ترمزی غیر از DOT 4 میتواند منجر به یک واکنش شیمیایی مضر بشود.
- مواظب باشید که زمان ریختن روغن ترمز، آب وارد مخزن روغن ترمز نشود. آب به طور چشم گیری نقطه جوش روغن ترمز را پایین میآورد. میتواند منجر به قفل بخار بشود.

نکته

امکان دارد روغن ترمز به سطوح رنگ شده یا قطعات پلاستیکی آسیب بزند. همواره روغن ریخته شده را تمیز کنید.

زمانی که لنت های ترمز فرسوده میشوند، طبیعی است که روغن ترمز به مرور پایین برود. یک سطح روغن ترمز پایین میتواند نشانه ی لنت های ترمز فرسوده یا نشتی سیستم ترمزگیری بشود. بنابراین، مطمئن شوید که لنت های ترمز را جهت بررسی لنت های ترمز برای فرسودگی و نشتی در سیستم ترمزگیری بررسی کرده اید. اگر میزان روغن ترمز به ناگهانی پایین برود، بگذارید یک نماینده یا ماها پیش از رانندگی مجدد وسیله نقلیه را بررسی کند.

تعویض روغن ترمز

در فواصل زمانی مشخص شده در جدول روانکاری و تعمیرات دوره ای بگذارید یک نماینده یا ماها لنت ترمز را تعویض کند. علاوه بر این، بگذارید کاسه نمدهای سیلندرهای اصلی و پمپ های ترمز و همینطور شلنگ های ترمز در فواصل زمانی طبق لیست زیر یا هر زمانی که آسیب دیده اند یا دچار نشتی شده اند جاگزین شوند.

- کاسه نمدها: هر دو سال یکبار جایگزین کنید.
- شلنگ های ترمز: هر چهار سال یکبار جایگزین کنید.

تسمه باید در فواصل زمانی مشخص شده در نمودار روانکاری و تعمیرات دوره ای توسط یک نماینده یاماها بررسی و جایگزین شود.

بررسی و روانکاری سیم ها

عملکرد کلیه سیم های کنترل و شرایط این سیم ها حتما قبل از هر بار رانندگی بررسی شوند، و خود سیم ها و انتهایشان حتما در صورت ضرورت روانکاری شوند. اگر یک سیم آسیب دیده است یا صاف و نرم حرکت نمیکند، بگذارید یک نماینده یاماها آن را بررسی یا جایگزین نماید. هشدار! آسیب به سیم کشی بیرونی ممکن است منجر به زنگ زدگی داخلی و در نتیجه دخالت در حرکت سیم شود. سیم های آسیب را دیده را در اسرع وقت جهت پیشگیری از شرایط ناایمن جایگزین نمایید.

روانکار پیشنهادی:

روانکار سیم یاماها یا هر روانکار سیم مناسب دیگری

بررسی و روانکاری دریچه و سیم گاز

عملکرد دریچه گاز حتما قبل از هر دور رانندگی بررسی شود. علاوه بر این، سیم باید در فواصل زمانی مشخص شده در نمودار تعمیرات دوره ای توسط یک نماینده یاماها روانکاری بشود.

روانکاری کتی های ترمز عقب و جلو

کتی ترمز جلو

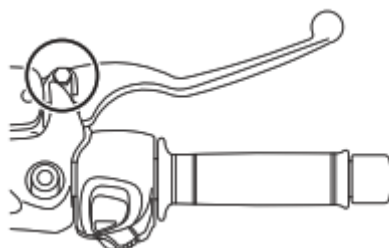

کتی ترمز عقب

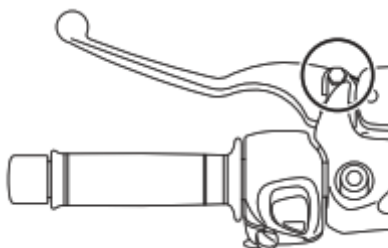

نقطه محوری کتی های ترمز عقب و جلو باید در فواصل زمانی مشخص شده در نمودار روانکاری و تعمیرات دوره ای روانکاری شوند.

بررسی و روانکاری جک بغل و جک وسط

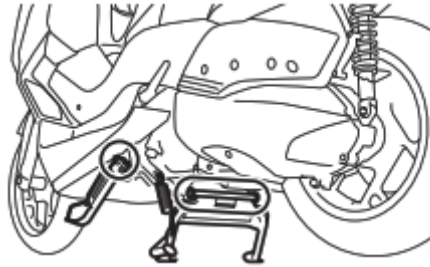

عملکرد جک بغل و جک وسط حتما قبل از هر بار رانندگی بررسی شوند، و محورها و سطوح تماس فلزات با همدیگر حتما در صورت ضرورت روانکاری شوند.

هشدار

اگر جک بغل و جک وسط به نرمی بالا و پایین نشدند، بگذارید یک نماینده یا ماها آن را بررسی یا تعمیر کند. در غیر این صورت، جک وسط یا بغل مستعد لمس زمین و منحرف کردن راننده هستند، و منجر به از دست دادن کنترل میشوند.

بررسی کردن دوشاخ جلو

شرایط و عملکرد دوشاخ جلو باید طی دوره های زمانی مشخص شده در نمودار روانکاری و تعمیرات دوره ای بررسی شود.

جهت بررسی کردن شرایط

تیوب های داخلی را برای وجود خدشه، آسیب و نشت بیش از حد روغن بررسی کنید.

جهت بررسی کردن عملکرد

۱. وسیله نقلیه را در یک سطح صاف قرار داده و به صورت رو به بالا نگه دارید. هشدار! جهت اجتناب از آسیب و جراحات، محتاطانه مراقب وسیله نقلیه باشید

تا از خطر افتادن ایمن باشد.

۲. هنگام اعمال کردن ترمز جلو، فرمان را چندین بار سخت فشار دهید تا در صورت فشردگی دوشاخ جلو آن را به نرمی به حالت قبل برگردانید.

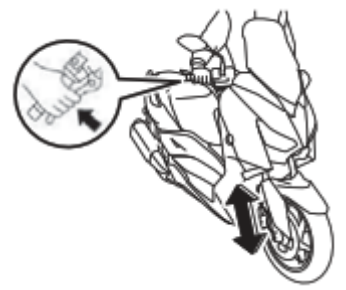

توجه

در صورت یافتن هرگونه آسیب، یا اینکه دو شاخ جلو به نرمی کار نکند، بگذارید یک نماینده یاماها آن را بررسی یا تعمیر کند.

بررسی کردن فرمان

بلبرینگ های فرسوده شده یا لق فرمان میتواند خطرآفرین باشند. بنابراین، عملکرد فرمان باید طی دوره های زمانی مشخص شده در نمودار روانکاری و تعمیرات دوره ای بررسی شود.

۱. وسیله نقلیه را روی جک وسط بگذارید. هشدار! جهت اجتناب از آسیب و جراحت، به دقت مراقب وسیله نقلیه باشید تا خطر افتادن آن را تهدید نکند.
۲. انتهای پایینی پایه های دوشاخ جلو را نگه دارید و تلاش در حرکت آن به سمت جلو و عقب بکنید. اگر هر میزان آزادی در آن احساس شد، بگذارید یک نماینده یاماها فرمان را بررسی یا تعمیر کند.

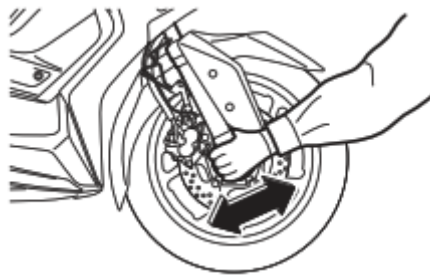

بررسی کردن بلبرینگ های چرخ

بلبرینگ های چرخ عقب و جلو باید در فواصل زمانی مشخص شده در نمودار روانکاری و تعمیرات دوره ای بررسی شوند. اگر در تویی چرخ بازی وجود داشت یا اگر چرخ به نرمی نمی چرخید، بگذارید یک نماینده یاماها بلبرینگ های چرخ را بررسی کند.

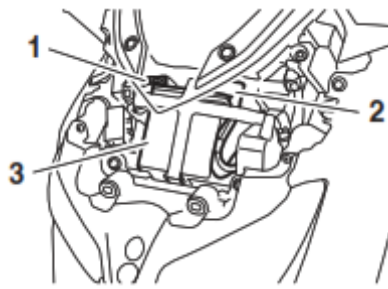

1. قطب منفی باتری (سیاه)
2. قطب مثبت باتری (قرمز)
3. باتری

باتری پشت پنل A واقع شده است.

این مدل مجهز به یک باتری VRLA (سوپاپ رگوله شده اسید سربی). هیچ نیازی به بررسی الکترولیت یا اضافه کردن آب مقطر نمیباشد. با این حال، اتصالات سرب باتری نیاز به بررسی، و در صورت ضرورت، سفت شدن دارند.

هشدار

- الکترولیت سمی و خطرناک است زیرا حاوی اسید سولفوریک است که میتواند منجر به سوختگی شدید بشود. از هرگونه تماس با پوست، چشم ها یا لباس پرهیز کنید و چشمانتان را زمان کار کردن نزدیک باتری ها عایق کنید. در صورت تماس، موارد پزشکی زیر را اجرا کنید.
- خارجی: با آب فراوان بشوید.
- داخلی: مقادیر زیادی آب یا شیر بنوشید و بلافاصله با یک پزشک تماس بگیرید.
- چشم ها: به مدت ۱۵ دقیقه با آب فراوان بشوید و هرچه سریع تر به دنبال یک کمک پزشکی باشید.
- باتری ها گاز هیدروژن قابل انفجار تولید میکنند. بنابراین، هرگونه شعله، سیگار و ... را از آنها دور نگه دارید و تهویه کافی را زمان شارژ کردن آن ها در یک فضای سر بسته فراهم کنید.
- تمام باتری ها را از دسترس کودکان دور نگه دارید.

جهت شارژ کردن باتری

بگذارید یک نماینده یا ماها در صورتی که باتری بدون شارژ به نظر میرسید، در اسرع وقت آن را شارژ کند. در ذهن داشته باشید که باتری در صورتی که وسیله نقلیه مجهز به ابزار الکتریکی مازاد باشد تمایل به تخلیه شارژ بیشتری از خود پیدا میکند.

توجه

جهت شارژ کردن یک باتری VRLA (سوپاپ رگوله شده اسید سرب)، یک شارژر باتری مخصوص نیاز است. استفاده کردن از شارژر باتری معمول به باتری آسیب خواهد رساند.

جهت نگهداری باتری

۱. اگر وسیله نقلیه برای بیش از یک ماه قرار به استفاده ندارد، باتری را جدا کنید، آن را کامل شارژ کنید، و سپس آن را در یک مکان خشک و خنک نگه دارید. توجه: زمان جدا کردن باتری، مطمئن شوید که سویچ اصلی را خاموش کرده اید، سپس قطب منفی را قبل از قطع کردن قطب مثبت جدا کنید.
۲. اگر قرار است باتری برای بیشتر از دو ماه نگهداری شود، حداقل ماهی یکبار آن را بررسی، و در صورت ضرورت آن را کامل شارژ کنید.
۳. باتری را قبل از نصب کردن به طور کامل شارژ کنید. توجه: زمان نصب باتری، مطمئن شوید که سویچ اصلی را خاموش کرده اید، سپس قطب مثبت را قبل از متصل کردن قطب منفی به باتری متصل کنید.
۴. پس از نصب، اطمینان حاصل کنید که قطب های باتری به طور صحیح به پایه های باتری متصل شده است.

جایگزین کردن فیوزها

فیوز اصلی و جعبه های فیوز که حاوی فیوزها مختص به هر مدار هستند، زیر پنل A واقع هستند.

نکته

جهت دسترسی به فیوز اصلی، کاور رله استارت را طبق شکل جدا کنید.

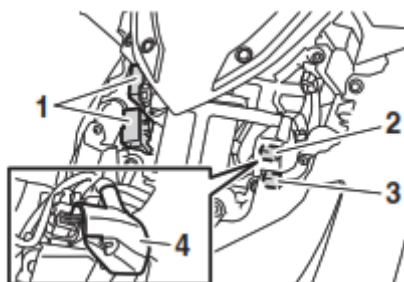

1. جعبه فیوز
2. فیوز اصلی
3. فیوز اصلی بک
4. کاور رله استارت

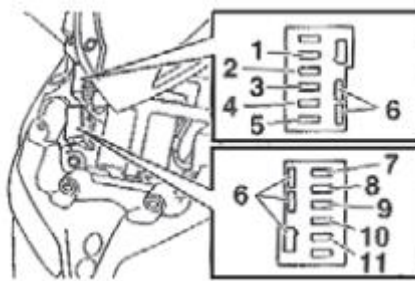

- ۱. فیوز سیستم سیگنال دهی
- ۲. فیوز واحد کنترل ABS
- ۳. فیوز اصلی ۲
- ۴. فیوز موتور فن رادیاتور
- ۵. فیوز پشتیبان
- ۶. فیوز یدک
- ۷. فیوز موتور ABS
- ۸. فیوز دستگاه برق ABS
- ۹. فیوز چراغ راهنما و چراغ خطر
- ۱۰. فیوز ترمینال ۱
- ۱۱. فیوز پاسخدهی

اگر یک فیوز سوخت، طبق مراحل زیر آن را تعویض کنید.

- ۱. سویچ اصلی و مدار الکتریکی را خاموش کنید.
- ۲. فیوز سوخته شده را جدا کنید، و سپس یک فیوز جدید

«نگهداری و تنظیم دوره ای:»

روغن کاری اهرم ترمز جلو و عقب:

جلوی روغن ترمز...

عقب روغن ترمز..

نقاط چرخشی عقب و جلو اهرم های ترمز در فواصل زمانی مشخص شده در نمودار نگهداری و روغن کاری دوره ای باید روغن کاری شوند.

بررسی و روغن کاری پایه و پایه کناری:

عملکرد پایه و پایه کناری قبل از هر حرکت باید بررسی شود و در صورت لزوم، محورها و سطوح اتصال فلز به فلز باید روغن کاری شوند.

هشدار:

اگر

پایه و پایه ی کناری به نرمی بالا و پایین نمی رود ، یک فروشنده ی یاماها داشته باشید یا آنرا تعمیر کنید، در غیر این صورت پایه و پایه ی کناری ، میتواند با زمین برخورد و تماس داشته باشد و حواس اپراتور را پرت کند، در نتیجه ممکن است کنترل خود را از دست بدهد.

ترمز/چراغ عقب

این مدل به نوعی چراغ عقب ال ای دی مجهز است ، اگر ترمز روشن نشود ، بگذارید یک نماینده ی یاماها آنرا بررسی کند

چراغ جلوی راهنما

اگر چراغ جلوی راهنما روشن نشد، بگذارید یک نماینده ی یاماها آنرا بررسی بکند یا چراغ آن را عوض کند

لامپ عقب چراغ راهنما

اگر چراغ عقب راهنما روشن نشد، بگذارید یک نماینده ی یاماها آنرا بررسی کند یا چراغ آن را عوض کند

۱) تعویض لامپ پلاک

چراغ پلاک را با برداشتن پیچ و مهره و صفحه بردارید، و در نهایت سوکت/ پریز لامپ پلاک را همراه با لامپ با بیرون کشیدن آن بردارید.

۱) چراغ پلاک

۲) پیچ

۳) سوکت لامپ پلاک

۴) صفحه

۲) تعویض لامپ سوخته با بیرون کشیدن آن

۱) لامپ پلاک

2) چراغ جدیدی را درون سوکت قرار دهید

۳) سوکت را همراه با چراغ به وسیله ی هل دادن آن به داخل نصب کنید و در نهایت چراغ پلاک را به وسیله ی پیچ و مهره و صفحه نصب کنید.

عیب یابی:

با اینکه وسایل نقلیه یاماها زمان ترک کارخانه یک بازرسی کامل رویشان انجام میشود امکان بروز خطا حین رانندگی وجود دارد. هرگونه مشکل در سوخت و اینا برای مثال میتواند سبب استارت خوردن ضعیف و از دست دادن برق موتور شود.

دنبال کردن چارت عیب یابی نشان دهنده ی روشی سریع و آسان برای بررسی کردن سیستم حیاتی خود شما است.

به هر حال ، اگر وسیله ی شما به تعمیر نیاز داشته باشد ، ان را به نمایندگی یاماها که کارشناس فنی ماهر و ابزار های لازم، تجربه و اینکه احتمالا درباره ی نحوه ی سرویس دادن به وسایل نقلیه بدانند ببرید.

فقط از قطعات اصلی یاماها استفاده کنید، قطعات های کپی شاید شبیه قطعات اصلی یاماها باشند ولی آنها معمولاً نامرغوب تر هستند، عمر خدمات دهی کمتری دارند و می تواند منجر به هزینه های گران قیمت تعمیر شود.

هشدار:

هنگامی که سیستم سوخت را بررسی میکنید ، سیگار نکشید و مطمئن شوید که هیچ جرقه ایی شامل شعله اب گرم کن، یا کوره ، بنزین یا بخار بنزین نباشد چرا که می تواند باعث آتش سوزی یا انفجار یا آسیب شدید یا صدمه به اموال شود.

کلید هوشمند عیب یابی سیستم:

لطفاً اگر کلید هوشمند سیستم شما کار نمیکنند، موارد ذیل را بررسی کنید:

۱ (یا کلید هوشمند روشن است ؟ (صفحه ۴/۴ را ببینید

۲ (یا باطری کلید هوشمند خالی شده است ؟ (صفحه ۵/۴ را ببینید

۳ (یا باطری کلید هوشمند به درستی نصب شده است ؟ (صفحه ۵/۴ را ببینید

۴ (یا کلید هوشمند در مکان هایی با امواج رادیویی یا نویز الکترومغناطیسی استفاده شده است ؟ (صفحه ۱/۴ را ببینید)

۵ (یا شما از کلید هوشمندی استفاده کرده اید که در وسیله ی نقلیه ثبت شده است ؟

۶ (یا باطری وسیله ی نقلیه خالی شده است؟ اگر باطری وسیله ی نقلیه خالی شده باشد، کلید هوشمند عمل نخواهد کرد ، لطفاً باطری وسیله ی خود را شارژ کنید یا آنرا تعویض کنید، (صفحه ۲۸/۸)

اگر کلید هوشمند بعد از بررسی موارد بالا نیز کار نکرد، بگذارید نماینده یاماها آنرا بررسی کند.

نکته :

حالت اضطراری در صفحه ی ۸_۳۷ را برای اطلاعاتی درباره ی روشن کردن موتور بدون کلید هوشمند ببینید.

حالت اضطراری:

اگر کلید هوشمند از دست رفت یا خراب شد و یا باطری شارژ نشد، وسیله ی نقلیه و موتور هنوز هم میتواند روشن شود ، شما به شماره شناسایی کلید هوشمند نیاز خواهید داشت.

برای راه اندازی وسیله ی نقلیه در حالت اضطراری:

۱ (وسیله را در جایی امن قرار دهید و کلید اصلی خاموش را بزنید.

۲ (دکمه ی کلید اصلی را برای ۵ بار فشار دهید ،تا چراغ نشانگر سیستم کلید هوشمند چشمک بزند سپس آنرا رها کنید و سپس برای بار دوم آنرا تکرار کنید . چراغ نشانگر سیستم کلید هوشمند برای سه ثانیه روشن خواهد شد تا انتقال به حالت اضطراری را نشان دهد.

۳ (بعد از اینکه چراغ نشانگر سیستم کلید هوشمند خاموش شود شماره شناسایی کلید هوشمند را به حالتی که گفته شده وارد کنید.

*۱ (کارت شماره شناسایی

*۲(کلید هوشمند

*۳ (شماره شناسایی

۴(قرار دادن شماره شناسایی با شمارش تعداد فلاش های کلید هوشمند انجام می شود.

برای مثال اگر شماره شناسایی ۱۲۳۴۵۶ باشد ، دکمه را فشار داده و نگه دارید

چراغ نشانگر سیستم کلید هوشمند شروع به چشمک زدن میکند.

دکمه را بعد از اینکه چراغ نشانگر سیستم کلید هوشمند برای یکبار روشن شد، رها کنید. اولین رقم از شماره شناسایی تبدیل به ۱ تنظیم میشود.

دوباره دکمه را فشار دهید و نگه دارید

۲:

دکمه را بعد از اینکه چراغ نشانگر سیستم کلید هوشمند برای دوبار روشن شد، رها کنید.

دومین شماره ی شناسایی تنظیم شده ۲ میشود.

فرایند فوق را تکرار کنید تا زمانی که تمام ارقام شماره شناسایی چراغ نشانگر سیستم کلید هوشمند برای ۱۰ ثانیه به درستی وارد شود.

نکته

اگر هر کدام از شرایط زیر اعمال شود، حالت اضطراری فسخ خواهد شد. و چراغ نشانگر سیستم کلید هوشمند به مدت سه ثانیه به سرعت چشمک می زند، در این حالت دوباره از مرحله ۲ شروع کنید.

• هنگامی که دستگیره در حین فرایند ورود شماره شناسایی برای ۱۰ ثانیه کاری نکند.

• هنگامی که چراغ نشانگر سیستم کلید هوشمند اجازه دارد ۹ بار یا بیشتر چشمک بزند.

• شماره شناسایی به درستی وارد نشده است.

۵ (وقتی که چراغ نشانگر سیستم کلید هوشمند روشن است ، دکمه را فشار دهید تا دسترسی موقعیت اضطراری کامل شود. چراغ نشانگر کلید هوشمند خاموش می شود و به مدت تقریباً ۴ ثانیه دوباره روشن می شود.

۶(هنگامی که چراغ نشانگر سیستم کلید هوشمند روشن است، کلید اصلی خودرو اکنون می تواند به طور عادی کار کند.

9

هشدار برای رنگ مات

هشدار

برخی مدل ها مجهز به قطعات با رنگ مات هستند. مطمئن باشید از یک نماینده یاماها برای اینکه چه محصولاتی را قبل از شستشوی وسیله نقلیه استفاده بکنید مشورت بگیرید. استفاده از یک براش (قلم مو)، محصولات شیمیایی تند و قوی یا هر ترکیب تمیز کننده دیگری در زمان شستشوی قطعات موجب خراش یا آسیب به سطوح میشود. در مورد وکس هم دقت شود، بر روی هیچ قطعه با رنگ مات اعمال نشود.

با اینکه باز کردن طرح یک اسکوتر جذابیت تکنولوژی آن را عیان میکند، در عین حال موجب آسیب پذیرتر شدن آن هم میشود. زنگ زدگی و خوردگی میتواند حتی اگر ترکیبات با کیفیت بالا استفاده شده باشند ایجاد و گسترش یابد. یک لوله آگزوز زنگ زده امکان دارد در یک خودرو نادیده گرفته شود، با این حال به ظاهر کلی یک اسکوتر آسیب میزند. مراقبت اصولی و پرتعدد نه تنها مطابق با شرایط گارانی است، بلکه موجب حفظ ظاهر زیبا، طول عمر و بهینه سازی عملکرد اسکوتر شما میشود.

قبل از شستشو

۱. خروجی محفظه آگزوز را با یک بگ پلاستیکی، بعد از خنک شدن انجین، ببوشانید.
۲. اطمینان حاصل کنید که تمام درپوش ها و کاورها، همچنین تمام کانکتورها و متصل کننده ها، از جمله درپوش شمع محکم نصب شده اند.
۳. لکه های به شدت سرسخت، مثل روغنی که داخل کارتل سوخته شده است را با یک عامل چربی زدا و یک براش (قلم مو) پاک کنید، اما هرگز چنین محصولاتی را داخل سیل ها، واشرها و اکسل (محور) های چرخ اعمال نکنید. همواره لکه ها را آبکشی کنید و با آب لکه زدایی کنید.

شستشو

توجه

- از استفاده کردن شوینده های اسیدی قوی برای چرخ ها، بالاص روی چرخ های دنده ای پرهیز کنید. اگر چنین محصولاتی برای لکه هایی که پاک کردنشان سخت است استفاده شود، شوینده را در محیط شستشو داده شده، بیش از مقداری که راهنمایی شده است نگه ندارید. همچنین، آن ناحیه را کاملا آبکشی کرده، بلافاصله آن را خشک و سپس از یک اسپری محافظ خوردگی روی آن استفاده کنید.
- شستشوی غیر اصولی میتواند قطعات پلاستیکی (مثل شیشه جلو، لنزهای چراغ جلو، پنل ها و کاور انجین) و محفظه آگزوز را دچار آسیب کند. تنها از یک پارچه نرم یا اسپانچ با آب جهت شستشوی پلاستیک استفاده نمایید. با این حال، اگر قطعات پلاستیکی نتوانند به طور کامل با آب تمیز شوند، شوینده ملایم رقیق شده همراه با آب شیوه ی خوبی است. مطمئن باشید بقایای مواد شوینده را با استفاده از آب فراوان، آبکشی نمایید. زیرا این بقایا برای قطعات پلاستیکی مضر هستند.
- از محصولات شیمیایی تند روی قطعات پلاستیکی استفاده نکنید. مطمئن شوید که از استفاده کردن پارچه یا اسفنج که در تماس با محصولات شوینده ساینده یا قوی، تینر یا حلال، سوخت (گازوئیل)، پاک کننده های زنگ زدگی یا بازدارنده ها، روغن ترمز، آنتی فریز یا الکترولیت اجتناب کنید.
- از شوینده های فشار بالا یا شوینده های جت بخار استفاده کنید. زیرا این شوینده ها موجب نشت آب و زوال در قسمت های: سیل ها (برای چرخ و بلبرینگ چرخشی، دو شاخ و ترمزها)، قطعات الکتریک (متصل کننده ها، کانکتورها، ابزارها، سویچ ها و چراغ ها)، شلنگ های هواکش و تهویه ها میشود.
- برای اسکوترهای مجهز به یک شیشه جلو: از شوینده های قوی یا اسفنج های سخت استفاده نکنید، زیرا آن ها موجب کدری یا خراش میشوند. برخی از ترکیبات پاک کننده و شستشو برای پلاستیک امکان دارد خراش هایی را بر شیشه جلو به جا بگذارند. محصول را روی یک قطعه ی پنهان کوچک شیشه ی جلو تست کنید تا مطمئن شوید که هیچ ردی از خود بر جای نمیگذارد. اگر شیشه جلو خش دار شده، از ترکیب پولیش کننده ی پلاستیک با کیفیت، بعد از شستشو استفاده کنید. +

بعد از استفاده ی معمولی (نرمال)

لکه ها را با آب گرم، مواد شوینده و یک اسفنج تمیز و نرم پاک کرده، و سپس کاملا با آب تمیز آبکشی نمایید. از یک مسواک یا برس بطری برای نواحی ای که دسترسی به آنها سخت تر است استفاده نمایید. لکه ها و کثافات سرسخت زمانی که آن ناحیه با یک پارچه ی مرطوب چند دقیقه قبل از شستشو پوشانده میشوند به مراتب آسان تر از بین میروند.

بعد از رانندگی در باران، نزدیک دریا، یا جاده های نمک پاشی شده

از آنجایی که نمک دریا یا اسپری شده روی جاده ها در طول زمستان، در ترکیب با آب به شدت خورنده هستند، گام های زیر را بعد رانندگی در باران، نزدیک دریا، یا در جاده های نمک پاشی شده پی بگیرید.

۱. اسکوتر را با آب سرد و یک شوینده ملایم بعد از اینکه انجین خنک شد تمیز بفرمایید. توجه: از آب گرم استفاده نکنید زیرا میزان خوردگی نمک را افزایش میدهد.
۲. یک اسپری محافظت از خوردگی را روی تمام سطوح فلزی، از جمله سطوح کروم اندود و نیکل اندود شده، جهت جلوگیری از خوردگی به کار ببرید.

شستشوی شیشه جلو

از استفاده ی هرگونه شوینده قلیایی یا اسیدی قوی، گازوئیل، روغن ترمز، یا هرگونه حلال بپرهیزید. شیشه ی جلو را با یک پارچه ی نرم یا اسفنج مرطوب شده به همراه یک شوینده ی خنثی تمیز کنید، و پس از تمیز کردن، آن را کاملاً با آب بشوید. برای شستشوی بیشتر، از شوینده ی شیشه جلو یا ماها یا هر شستشودهنده ی با کیفیت دیگر استفاده کنید. برخی از ترکیبات شوینده برای پلاستیک ها امکان دارد روی سطوح شیشه جلو از خود خراش به جا بگذارند. پیش از استفاده ی آنها، یک تست از طریق پولیش کردن یک قسمت که روی دید شما تاثیر ندارد صورت بدهید.

بعد از شستشو

۱. اسکوتر را با یک پارچه ی جذب کننده خشک کنید.
۲. از یک پولیش کروم جهت درخشیدن کروم، آلومینیوم و قطعات از جنس فولاد ضد زنگ، از جمله سیستم اگزوز، استفاده کنید. (حتی تغییر رنگ ناشی از سیستم های اگزوز فولاد ضد زنگ را می توان از طریق پرداخت (پولیش) حذف کرد).
۳. جهت جلوگیری از خوردگی، پیشنهاد میشود یک اسپری محافظت از خوردگی را روی تمام فلزات، از جمله سطوح نیکل اندود و کروم اندود شده، به کار ببرید.
۴. روغن اسپری را به عنوان یک تمیزکننده ی کلی برای پاک کردن هرگونه لک باقی مانده به کار ببرید.
۵. آسیب های رنگی کوچک که ناشی از سنگ ها و ... هستند را ترمیم جزئی کنید.
۶. تمام سطوح رنگ شده را وکس بزنید.
۷. بگذارید اسکوتر به طور کامل قبل از انبار کردن یا کاور کشیدن روی آنها خشک شود

هشدار

آلاینده های روی ترمزها یا تایرها میتوانند موجب از دادن کنترل شوند.

- اطمینان حاصل فرمایید که هیچ روغن یا وکسی روی ترمزها یا تایرها وجود ندارد. در صورت الزام، دیسک ترمزها و خطوط ترمز را با یک شوینده دیسک ترمز عادی یا استون تمیز بفرمایید، و تایرها را با آب گرم و یک شوینده ملایم تمیز کنید.
- قبل از رانندگی با اسکوتر، عملکرد ترمز آن و رفتار مربوطه (از طرف سیستم ترمز) را تست کنید.

توجه

- روغن اسپری و وکس را به مقدار کم به کار ببرید و اطمینان حاصل کنید که هرچقدر که باقی ماند را پاک کرده باشید.
- هرگز روغن یا وکس را برای هیچ قطعه ی لاستیکی، قطعات پلاستیکی یا چراغ جلو، چراغ خطر عقب و لنس های متر به کار نبرید، اما با آنها با مراقبت مناسب هر محصول رفتار کنید.
- از استفاده ی ترکیبات پولیش ساینده پرهیز کنید، زیرا رنگ را خواهند سایید.

نکته

- از یک نماینده یا ماها برای توصیه راجع به محصولات مناسب استفاده مشورت بگیرید.
- شستن، هوای بارانی یا اقلیم مرطوب میتوانند موجب لنز های چراغ جلو مه گرفته شوند. روشن کردن چراغ جلو برای یک دوره زمانی کوتاه مدت، کمک به زدودن بخار آب از لنزها میکند.

هموازه اسکوتر خود را در یک مکان خشک، خنک نگهداری کنید و در صورت الزام، از آن در مقابل گرد و خاک با یک کاور متخلخل محافظت کنید. مطمئن شوید که انجین و سیستم آگزوز قبل از پوشاندن اسکوتر با کاور خنک شده باشند.

توجه

- نگهداری اسکوتر در یک اتاق با تهویه ضعیف یا پوشاندن آن با یک برزنت در حالی که همچنان خیس است، به آب و رطوبت اجازه می‌دهد تا تراش می‌دهد که موجب زنگ زدگی می‌شود.
- جهت جلوگیری از خوردگی، از انبارهای نمناک، اسطبل‌ها (به خاطر وجود آمونیاک) و نواحی آبی که محصولات شیمیایی قوی نگهداری میشوند پرهیز کنید.

بلندمدت

پیش از انبار کردن اسکوتر خود برای چندین ماه:

- از تمام دستورالعمل‌های قسمت "مراقب" در این فصل پیروی کنید.
- باک بنزین را پر کنید و تثبیت کننده سوخت (در صورت دسترسی) را جهت جلوگیری از نشستی باک بنزین و از بین رفتن سوخت اضافه کنید.
- گام‌های زیر را جهت محافظت از سیلندر، رینگ‌های پیستون، و غیره در برابر خوردگی اجرا کنید.
 - درپوش شمع و خود شمع را جدا کنید.
 - یک قاشق چایخوری روغن موتور را درون سوراخ شمع بریزید.
 - درپوش شمع را به سمت خود شمع نصب کنید، و سپس شمع را در سرسیلندر قرار دهید تا الکترودها به خوبی متعادل شوند. (این موضوع شمع را در طی گام بعد دچار محدودیت می‌کند.)
 - انجین را چندین بار با استارتر بچرخانید. (این کار دیواره سیلندر را با روغن می‌پوشاند.)
 - درپوش شمع را از خود شمع جدا کنید، و سپس شمع و درپوش آن را نصب کنید. هشدار! جهت جلوگیری از صدمه یا جراحات ناشی از جرقه، اطمینان حاصل کنید که الکترودهای شمع را در طول زمانی که انجین را برمیگردانید متعادل کرده باشید.
- تمام کابل‌های کنترل، و نقاط پیوت تمام کتی‌ها، پدال‌ها و جک وسط و جک بغل را روانکاری کنید.
- فشار هوای تایر را چک و در صورت الزام آن را درست کنید. و سپس اسکوتر را از زمین بلند کنید تا هر دو چرخ از زمین بلند شوند. یک راه دیگر این است که چرخ‌ها را هر ماه جهت جلوگیری از افت تایرها در یک نقطه، کمی بچرخانید.
- خروجی محافظه آگزوز را با یک بگ پلاستیکی بیوشانید تا از ورود رطوبت و نم جلوگیری کنید.
- باتری را جدا کرده و آن را به طور کامل شارژ کنید. آن را در یک مکان خشک و خنک نگهداری و هر ماه یکبار آن را شارژ کنید. باتری را در مکان‌های بیش از حد سرد یا بیش از حد گرم (کمتر از صفر درجه سانتی‌گراد یا بیشتر از سی درجه سانتی‌گراد) نگهداری نکنید. برای اطلاعات بیشتر درباره نگهداری باتری، صفحه ۲۸-۸ را نگاه کنید.

نکته

قبل از انبار کردن اسکوتر، هرگونه تعمیر الزامی را انجام دهید.

توجه

در خصوص زمان انجام سرویس اولیه و سرویس های دوره ای خصوصاً در دوره گارانتی، حتماً مطابق با دستورالعمل شرکت نیرو موتور مندرج در وبسایت آن عمل نمایید.

جدول سرویس دوره‌ای سیستم کنترل آلاینده‌ها

بازدید سالانه	عدد کیلومتر شمار					بررسی یا تعمیر	قسمت	ردیف
	۱۶۰۰۰ کیلومتر یا ۱۸ماه	۱۲۰۰۰ کیلومتر یا ۱۴ماه	۸۰۰۰ کیلومتر یا ۱۰ماه	۴۰۰۰ کیلومتر یا ۶ماه	۱۰۰۰ کیلومتر یا ۲ماه			
✓	✓	✓	✓	✓		شیلنگ سوخت را از نظر ترک خوردگی بررسی کنید	مسیر سوخت‌رسانی	۱
هر ۱۲۰۰۰ کیلومتر						وضعیت را بررسی کنید. در صورت لزوم تعویض کنید	فیلتر سوخت	۲
	✓	✓	✓	✓		وضعیت را بررسی کنید. تمیز کردن و باز کردن	شمع	۳
هر ۸۰۰۰ کیلومتر						جایگزین کردن		
	✓		✓			فیلترگیری کنید. در صورت لزوم تعمیر کنید.	سوپاپ‌ها	۴
✓	✓	✓	✓	✓	✓	دور آرام موتور را بررسی کنید.	تزریق سوخت	۵
✓	✓	✓	✓	✓		نشتی را بررسی کنید. در صورت لزوم سفت کنید. در صورت لزوم واشرها را تعویض کنید.	سیستم اگزوز	۶

جدول سرویس دوره‌ای عمومی

بازدید سالانه	عدد کیلومتر شمار					بررسی یا تعمیر	قسمت	ردیف
	۱۶۰۰۰ کیلومتر یا ۱۸ ماه	۱۲۰۰۰ کیلومتر یا ۱۴ ماه	۸۰۰۰ کیلومتر یا ۱۰ ماه	۴۰۰۰ کیلومتر یا ۶ ماه	۱۰۰۰ کیلومتر یا ۲ ماه			
✓	✓	✓	✓	✓	✓	بررسی پارامترهای موتورسیکلت و کد خطاها با دستگاه عیب‌یاب	بررسی عیوب با دستگاه عیب‌یاب	۱
✓	✓	✓	✓	✓	✓	تمیز کردن محفظه	فیلتر هوا	۲
هر ۱۶۰۰۰ کیلومتر						تعویض کردن		
✓	✓	✓	✓	✓	✓	ولتاژ را بررسی کنید. در صورت لزوم شارژ کنید.	باتری	۳
	✓	✓	✓	✓		تمیزکاری در صورت نیاز تعویض	تسمه و محفظه و فیلتر آن	۴
✓	✓	✓	✓	✓	✓	عملکرد، سطح مایع و خودرو را از نظر نشت مایع بررسی کنید.	ترمز جلو	۵
هر زمان که حداکثر ساییدگی را داشته باشد						تعویض لنت ترمز		
✓	✓	✓	✓	✓	✓	عملکرد، سطح مایع و خودرو را از نظر نشت مایع بررسی کنید.	ترمز عقب	۶
هر زمان که حداکثر ساییدگی را داشته باشد						تعویض لنت ترمز		
✓	✓	✓	✓	✓	✓	وجود ترک یا آسیب را بررسی کنید. مسیرگزینی و بستن صحیح را بررسی کنید.	شیلنگ ترمز	۷
هر ۴ سال یک‌بار						تعویض کردن		
هر ۲ سال یک‌بار						تعویض کردن	روغن ترمز	۸
	✓	✓	✓	✓		از نظر فرسودگی و آسیب‌دیدگی بررسی کنید. در صورت لزوم تعویض کنید.	رینگ‌ها	۹

بازدید سالانه	عدد کیلومتر شمار					بررسی یا تعمیر	قسمت	ردیف
	۱۶۰۰۰ کیلومتر یا ماه ۱۸	۱۲۰۰۰ کیلومتر یا ماه ۱۴	۸۰۰۰ کیلومتر یا ماه ۱۰	۴۰۰۰ کیلومتر یا ماه ۶	۱۰۰۰ کیلومتر یا ماه ۲			
✓	✓	✓	✓	✓		عمق آج و آسیب‌دیدگی را بررسی کنید. در صورت لزوم تعویض کنید. فشار هوا را بررسی کنید. در صورت لزوم تعمیر کنید	تایرها	۱۰
	✓	✓	✓	✓		بلبرینگ‌ها را از نظر لقی و آسیب‌دیدگی بررسی کنید.	بلبرینگ‌های چرخ	۱۱
	✓	✓	✓	✓	✓	آزادی بلبرینگ و فرمان را از نظر سفتی بررسی کنید.	بلبرینگ فرمان	۱۲
هر ۲۴۰۰۰ کیلومتر						با گریس مبتنی بر صابون لیتیموم روغن کاری کنید.		
✓	✓	✓	✓	✓		مطمئن شوید که تمام پیچ‌ها و مهره‌ها به درستی سفت شده‌اند.	بست‌های شاسی	۱۳
✓	✓	✓	✓	✓		با گریس سیلیکون روغن کاری کنید.	شفت محوری اهرم ترمز	۱۴
✓	✓	✓	✓	✓		با گریس سیلیکون روغن کاری کنید.	شفت محوری پدال ترمز	۱۵
✓	✓	✓	✓	✓		با گریس با پایه صابون لیتیموم روغن کاری کنید.	شفت محور دستگیره کلاچ	۱۶
✓	✓	✓	✓	✓		عملکرد را بررسی کنید. با گریس با پایه صابون لیتیموم روغن کاری کنید.	جک اصلی و جک بغل	۱۷
✓	✓	✓	✓	✓	✓	بررسی عملکرد	کلید قطع کن جک بغل	۱۸

بازدید سالانه	عدد کیلومتر شمار					بررسی یا تعمیر	قسمت	ردیف
	۱۶۰۰۰ کیلومتر یا ۱۸ ماه	۱۲۰۰۰ کیلومتر یا ۱۴ ماه	۸۰۰۰ کیلومتر یا ۱۰ ماه	۴۰۰۰ کیلومتر یا ۶ ماه	۱۰۰۰ کیلومتر یا ۲ ماه			
	✓	✓	✓	✓		از لحاظ عملکرد و نشستی بررسی شود	دوشاخ جلو	۱۹
	✓	✓	✓	✓		از لحاظ عملکرد و نشستی بررسی شود	کمک فنر	۲۰
✓	✓	✓	✓	✓	✓	تعویض شود. سطح روغن و نشستی روغن چک شود.	روغن موتور	۲۱
	✓		✓		✓	تعویض شود.	صافی روغن موتور	۲۲
✓	✓	✓	✓	✓		سطح مایع خنک کننده و وسیله نقلیه را از نظر نشت مایع خنک کننده بررسی کنید.	سیستم خنک کننده	۲۳
هر ۳ سال						با خنک کننده اصلی یاماها تعویض کنید.		
✓	✓	✓	✓	✓	✓	بررسی عملکرد	اهرم ترمز جلو و عقب	۲۴
✓	✓	✓	✓			بررسی آسیب دیدگی و فرسودگی.	تسمه گیربکس	۲۵
هر ۲۵۰۰۰ کیلومتر						تعویض		
هر ۱۲۰۰۰ کیلومتر						روغن کاری	پولی ثانویه انتقال قدرت	۲۶
هر ۸۰۰۰ کیلومتر				✓	✓	بررسی نشستی		۲۷
هر ۱۲۰۰۰ کیلومتر						تعویض	روغن گیربکس	
✓	✓	✓	✓	✓		روغن کاری	قطعات محرک و سیمها	۲۸

بازدید سالانه	عدد کیلومتر شمار					بررسی یا تعمیر	قسمت	ردیف
	۱۶۰۰۰ کیلومتر یا ۱۸ ماه	۱۲۰۰۰ کیلومتر یا ۱۴ ماه	۸۰۰۰ کیلومتر یا ۱۰ ماه	۴۰۰۰ کیلومتر یا ۶ ماه	۱۰۰۰ کیلومتر یا ۲ ماه			
✓	✓	✓	✓	✓	✓	عملکرد چک شود. خلاصی دسته‌گاز چک و در صورت نیاز تنظیم شود. کابل‌ها و محور دسته‌گاز روغن‌کاری شود.	دسته‌گاز	۲۹
✓	✓	✓	✓	✓	✓	عملکرد بررسی شود. نور چراغ جلو را تنظیم کنید.	لامپ‌ها و راهنماها کلیدها	۳۰