



**NIROOMOTOR**

دفترچه راهنمای مشتری

**Yamaha MT15**



## پیشگفتار

با تشکر از حسن انتخاب شما بابت خرید یکی از محصولات شرکت نیرو موتور، ورود شما به جمع موتورسواران نیرو موتور را خوشامد میگوییم.

از شما درخواست می شود که این دفترچه را به دقت مطالعه نمایید تا ضمن آشنایی با تجهیزات و نحوه کار این موتور سیکلت، با کلیه ویژگی ها و مزایای آن نیز آشنا شوید. علاوه بر این، مطالعه این دفترچه تنها شما را با نحوه مراقبت از این موتورسیکلت، سرویس های دوره ای و نیز اقدامات لازم جهت حفاظت شما در برابر مشکلات و صدمات احتمالی، آشنا میکند.

## نکته

این دفترچه دربردارنده اطلاعات و جزییات محصول است. ممکن است تفاوت هایی جزیی بین اطلاعات این دفترچه راهنما و موتورسیکلت در دست شما وجود داشته باشد. در صورت هرگونه پرسش پیرامون اطلاعات این دفترچه، آن را با واحد خدمات پس از فروش یا نمایندگی مجاز شرکت نیرو موتور در میان بگذارید.

## اطلاعات مهم دفترچه راهنما

در این دفترچه اطلاعات بسیار مهم با ۴ علامت زیر قابل تشخیص هستند.

این علامت نماد هشدار ایمنی است و به منظور آگاه یبخشی از احتمال خطرات آسی بدیدگی فردی مورد استفاده قرار می گیرد. ب همنظور پیشگیری از صدمات احتمالی و یا مرگ، تمامی پیام های ایمنی که به دنبال این علامت ذکر می شوند را رعایت کنید.



هشدار، بیانگر موقعیت خطرناکی است که در صورت عدم اجتناب می تواند منجر به مرگ یا صدمات جدی گردد.

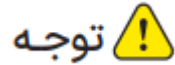

عبارت توجه، بیان کننده موارد احتیاطی خاصی است که به منظور جلوگیری از آسیب به وسیله نقلیه یا سایر دارایی ها م یبایست رعایت گردند.

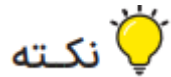

یک نکته ارائه گر اطلاعات کلیدی است برای اینکه روش انجام کاری راحت تر و روشن تر شود.

## حقوق مشتریان و گارانتی

- گارانتی موتورسیکلت‌های شرکت نیروموتور در تطابق با قانون و آیین‌نامه اجرایی حمایت از مصرف‌کنندگان، برای مدت ۱ سال و یا طی ۱۰ هزار کیلومتر (هرکدام که زودتر فرا برسد) و با رعایت شرایط و ضوابط گارانتی شرکت نیروموتور می‌باشد.
- انجام سرویس اولیه، سرویس‌های دوره‌ای و خصوصاً تعویض روغن موتور، مطابق با مدت‌زمان و کیلومتر کارکرد توصیه‌شده توسط شرکت نیروموتور (ذکرشده در وبسایت شرکت)، به جهت حفظ شرایط گارانتی موتورسیکلت شما الزامی است.
- برای انجام سرویس اولیه و سرویس‌های دوره‌ای و نیز دریافت خدمات گارانتی، حتماً به نمایندگی‌های مجاز شرکت نیروموتور مراجعه نمایید.
- جهت آشنایی با شرایط و ضوابط گارانتی، سرویس‌های دوره‌ای، متن قانون و آیین‌نامه اجرایی حمایت از مصرف‌کنندگان خودرو و موتورسیکلت و همچنین اطلاع از آخرین فهرست نمایندگی‌های مجاز در مناطق مختلف کشور، می‌توانید به وبسایت شرکت نیروموتور به آدرس اینترنتی [niroomotorgroup.com](http://niroomotorgroup.com) مراجعه فرمایید.

### ملحقات تحویلی به خریدار موتورسیکلت:

کیف ابزار که شامل پیچ گوشتی و آچار مخصوص است.

## اطلاعات ایمنی

### مسئولیت پذیر باشید

به عنوان مالک، شما مسئول کارکرد درست و ایمن موتورسیکلت خود هستید. موتورسیکلت‌ها، وسایل نقلیه دوچرخ هستند. استفاده ایمن از موتورسیکلت بستگی به مهارت رانندگی صحیح و همچنین تخصص راننده آن دارد. هر شخص پیش از رانندگی با این موتورسیکلت می‌بایست نسبت به الزامات زیر آگاهی داشته باشد:

- کتابچه راهنمای موتورسیکلت را از یک منبع معتبر دریافت کنید.
- به هشدارها و الزامات این کتابچه راهنما توجه کنید.
- آموزش‌های لازم برای افزایش مهارت سواری ایمن و مناسب را کسب نمایید.
- همان‌طور که بارها در این کتابچه خاطر نشان خواهد شد، با توجه به نیاز موتورسیکلت، خدمات فنی را در نمایندگی‌های مجاز و توسط متخصصین دریافت نمایید.
- بدون کسب آموزش و یا راهنمایی‌های مناسب از موتورسیکلت استفاده نکنید.

### موتورسواری ایمن

هر بار که قصد استفاده از موتورسیکلت را دارید، بررسی‌های پیش از سواری را انجام داده تا از کارکرد ایمن موتورسیکلت اطمینان حاصل نمایید. عدم بررسی یا نگهداری صحیح موتورسیکلت احتمال تصادف و آسیب به تجهیزات آن را افزایش می‌دهد.

- این موتورسیکلت برای حمل ۲ سرنشین (راننده و یک مسافر) طراحی شده است.
- ناتوانی دیگر رانندگان در دیدن و تشخیص موتورسیکلت‌ها در خیابان، از اصلی‌ترین دلایل تصادف با موتورسیکلت‌ها می‌باشد. بسیاری از تصادفات به دلیل عدم تشخیص موتورسیکلت توسط رانندگان خودروهای دیگر صورت گرفته است. لذا، جلب توجه ظاهری سرنشین تا حد زیادی احتمال وقوع تصادف را کاهش خواهد داد.

### بنابراین:

- از پوشش‌هایی با رنگ مناسب استفاده کنید (بخصوص شب‌ها از پوشش‌های رنگ روشن استفاده کنید).
- از آنجایی که بیشترین آمار تصادف‌های موتورسیکلت در تقاطع‌ها هستند، در هنگام نزدیک شدن و عبور از تقاطع احتیاط بیشتری به خرج دهید.
- به شکلی برانید که سایر رانندگان بتوانند شما را ببینند. از حرکت در نقاط کور رانندگان دیگر خودداری کنید.
- از دست‌کاری و تعمیر موتورسیکلت بدون داشتن دانش مناسب به شدت خودداری کنید. در صورت لزوم، به منظور کسب اطلاع از چگونگی تعمیر و نگهداری موتورسیکلت با نمایندگی مجاز تماس بگیرید. بعضی تعمیرات فقط باید توسط متخصصین و تعمیرکاران مجاز انجام شود.
- رانندگان بی‌تجربه عامل بروز بسیاری از تصادفات هستند. در واقع بسیاری از رانندگانی که تصادف کرده‌اند حتی فاقد گواهی‌نامه بوده‌اند.
- تنها در صورتی اقدام به رانندگی کنید که واجد شرایط هستید و موتورسیکلت خود را فقط در اختیار رانندگان واجد شرایط قرار دهید.
- مهارت‌ها و محدودیت‌های خود را بشناسید. رانندگی متناسب با محدوده توانایی‌هایتان می‌تواند به شما در جلوگیری از بروز تصادف کمک کند.
- توصیه می‌شود تا زمانی که با موتورسیکلت و تمامی کنترل‌گرهای آن آشنا نشده‌اید در مکان‌های خلوت تمرین کنید.
- بسیاری از تصادفات ناشی از خطای راننده بوده است. یکی از خطاهای رایج که راننده مرتکب می‌شود انحراف مسیر در پیچ‌ها به دلیل سرعت بیش از حد است.
- همواره محدودیت سرعت را رعایت کنید و هرگز تندتر از حدی که شرایط جاده و ترافیک تعیین می‌کند رانندگی نکنید.
- همیشه قبل از پیچیدن یا تغییر مسیر علامت دهید. مطمئن شوید که سایر رانندگان می‌توانند شما را ببینند.

● وضعیت راننده و مسافر در کنترل موتورسیکلت مهم است.

● برای حفظ کنترل موتورسیکلت، راننده باید در حین راندن هر دو دست خود را روی دسته فرمان نگه داشته و هر دو پا را روی جاپایی راننده بگذارد.

● مسافر باید هر دو دست را دور کمر راننده حلقه کنید، یا زیر زین را بگیرد و در صورت مجهز بودن موتورسیکلت دستگیره‌های تعبیه شده در دو طرف موتورسیکلت را گرفته پاها را روی جاپایی سرنشین قرار دهد. هرگز مسافری حمل نکنید مگر اینکه بتواند هر دو پا را محکم روی جاپایی سرنشین قرار دهد.

● از رانندگی در حالت پس از مصرف مواد روان گردان اکیداً خودداری کنید.

## لباس محافظ

اکثر مرگ‌ومیرهای ناشی از تصادفات موتورسیکلت ناشی از ضربه به سر است. استفاده از کلاه ایمنی مهم‌ترین عامل در پیشگیری یا کاهش صدمات سر است.

● همیشه از کلاه ایمنی استاندارد و تأیید شده استفاده کنید.

● از محافظ صورت یا عینک محافظ استفاده کنید. برخورد باد به چشم‌ها نه تنها می‌تواند مانع دیدن خطرات پیش رو توسط راننده شود، بلکه می‌تواند اختلال بینایی را به همراه داشته باشد.

● استفاده از کاپشن، شلوار، کفش، دستکش و دیگر پوشش‌های ضخیم در پیشگیری یا کاهش ساییدگی یا بریدگی اعضای بدن بسیار مؤثر است.

● هرگز لباس‌های گشاد نپوشید. گیر کردن لباس‌های گشاد به اهرم‌های کنترل یا چرخ‌ها می‌تواند جر به واژگونی موتورسیکلت و بروز تصادف یا آسیب‌های شدید شوند.

● همواره از پوشش‌های محافظتی که پاها، زانوها و مچ پاها را بپوشاند استفاده کنند. موتور و سیستم اگزوز در طول مدت سواری یا بعد از آن، بسیار داغ بوده و می‌تواند باعث سوختگی شود.

● مسافر نیز موظف به رعایت موارد احتیاطی فوق می‌باشد.

## مسمومیت با گاز مونوکسید کربن

گازهای خروجی از اگزوز حاوی ماده سمی و کشنده مونوکسید کربن است. تنفس مونوکسید کربن می‌تواند باعث سردرد، سرگیجه، خواب‌آلودگی، حالت تهوع، گیجی و در نهایت مرگ شود. مونوکسید کربن گازی بی‌رنگ، بی‌بو و بی‌مزه است که حتی اگر دود اگزوز موتوری را ندیده و یا بویی استشمام نکنید می‌تواند بر روی شما تأثیر بگذارد. تراکم مونوکسید کربن می‌تواند به قدری بر روی شما تأثیر بگذارد که حتی فرصت نجات خود را پیدا نکنید. همچنین سطح کشنده مونوکسید کربن می‌تواند ساعت‌ها یا روزها در مکان‌های بسته و یا فاقد تهویه مناسب باقی بماند. در صورت مشاهده علائم مسمومیت با گاز مونوکسید کربن فوراً محوطه را ترک کرده، در معرض هوای آزاد قرار بگیرید و به پزشک مراجعه نمایید.

● موتور را در داخل فضای سر بسته روشن نکنید. در این حالت احتمال رسیدن گاز مونوکسید کربن به سطح خطرناک، حتی پیش از تلاش شما برای باز کردن پنجره و یا روشن کردن تهویه بسیار زیاد است.

● از روشن نگه داشتن موتور در محیط‌هایی با تهویه نامناسب یا مکان‌های بسته و نیمه بسته مانند انبارها، گاراژها یا پارکینگ‌های مسقف خودداری نمایید.

● به منظور جلوگیری از کشیده شدن گاز مونوکسید کربن به داخل ساختمان‌ها از روشن نگه داشتن موتورسیکلت در فضای باز مجاور در و پنجره باز ساختمان‌ها خودداری نمایید.

## حمل بار

توزیع نامتناسب بار بر روی موتورسیکلت و یا افزودن لوازم جانبی یا اضافه بار به موتورسیکلت شما می‌تواند بر پایداری و تعادل موتورسیکلت تأثیر منفی بگذارد. به منظور جلوگیری از احتمال تصادف، در افزودن لوازم جانبی و بار به موتورسیکلت خود بسیار احتیاط کنید. در صورت راندن با موتورسیکلت حامل اضافه بار یا دارای لوازم جانبی احتیاط لازم را داشته باشید. در ارتباط با حمل بار و لوازم جانبی موارد زیر را رعایت نمایید:

وزن کل بار اعمال شده بر روی موتورسیکلت (راننده، مسافر، لوازم جانبی و بار) نباید از حداکثر وزن مجاز تجاوز کند. حرکت با وسیله نقلیه‌ای که بیش از حد بارگیری شده باشد، احتمال بروز تصادف را افزایش می‌دهد.

**حداکثر وزن مجاز: ۱۵۵Kg**

در هنگام حمل بار در محدوده وزن مجاز به نکات زیر توجه نمایید:

- بار و لوازم جانبی باید تا حد امکان کم‌وزن و نزدیک به بدنه موتورسیکلت باشند. سنگین‌ترین اقلام خود را تا حد امکان نزدیک به مرکز بدنه موتورسیکلت قرار داده و اطمینان حاصل کنید که وزن بار تا حد امکان به‌طور مساوی در دو طرف آن توزیع شده باشد تا عدم تعادل یا بی‌ثباتی به حداقل برسد.
- عدم توازن بار می‌تواند باعث برهم‌خوردن ناگهانی تعادل شود. قبل از راندن، مطمئن شوید که لوازم جانبی و بار به‌طور ایمن به موتورسیکلت متصل شده‌اند. لوازم جانبی و محفظه‌های بار را مرتباً بررسی کنید.
- سیستم تعلیق را به‌درستی تنظیم (در مدل‌هایی با قابلیت تنظیم) و وضعیت و فشار باد تایرها را بررسی کنید.
- از قرار دادن بار روی فرمان، دوشاخ یا گلگیر جلو خودداری نمایید. این کار می‌تواند باعث ناپایداری موتورسیکلت و کاهش کارایی فرمان شود.

● این وسیله نقلیه برای کشیدن تریلر یا اتصال به کابین کناری موتورسیکلت طراحی نشده است.

### لوازم جانبی اصلی

انتخاب صحیح لوازم یدکی برای وسیله نقلیه شما بسیار اهمیت دارد. لوازم جانبی اصلی که فقط در نمایندگی‌های مجاز در دسترس هستند، برای استفاده در وسیله نقلیه شما طراحی، آزمایش و تأیید شده‌اند. بسیاری از شرکت‌ها بدون ارتباط با سازنده اصلی، قطعات و لوازم جانبی را تولید کرده و یا تغییرات دیگری را برای موتورسیکلت‌ها ارائه می‌دهند که امکان تأیید همه این قطعات توسط نیرو موتور میسر نیست. لذا، نیرو موتور نمی‌تواند استفاده از لوازم جانبی فروخته شده در خارج از شبکه فروش قطعات یا اصلاحاتی را که به‌طور خاص توسط نیرو موتور یا سازنده اصلی توصیه نشده‌اند را حتی اگر توسط نماینده نیرو موتور فروخته و نصب شده باشند، تأیید یا توصیه کند.

### قطعات یدکی، لوازم جانبی و تغییرات (تیونینگ) موجود در بازار

اگرچه بسیاری از لوازم و قطعات موجود در بازار از نظر طراحی و کیفیت مشابه لوازم جانبی اصلی هستند، اما می‌توانند برای ایمنی موتورسیکلت و شما خطرناک باشند. استفاده از محصولات فرعی یا انجام تغییرات در موتورسیکلت که منجر به تغییر در طراحی و عملکرد موتورسیکلت شود می‌تواند شما و دیگران را در معرض خطر آسیب جدی یا مرگ قرار دهد. شما مسئول صدمات و خسارت‌های ناشی از دستکاری و ایجاد تغییرات در موتورسیکلت هستید.

هنگام نصب لوازم جانبی دستورالعمل‌های زیر و موارد مربوط به حمل بار را در نظر داشته باشید.

● از نصب لوازم جانبی و یا حمل باری که باعث اختلال در کارکرد موتورسیکلت می‌شود خودداری نمایید. قبل از استفاده از لوازم جانبی موارد زیر را در

آن‌ها بررسی کنید: ۱. کم نشدن فاصله موتورسیکلت و قطعات آن تا سطح زمین در هنگام دور زدن. ۲. عدم کاهش حرکت سیستم تعلیق، ۳. محدود نشدن حرکت فرمان یا عملکرد کنترل موتورسیکلت. ۴. عدم ممانعت از نور چراغ‌ها یا راهنماها.

• نصب لوازم جانبی روی فرمان یا قسمت دوشاخ جلو، به دلیل توزیع نامناسب وزن یا تغییرات آئرودینامیکی می‌تواند منجر به ایجاد ناپایداری در موتورسیکلت شود. در صورتی که قصد اتصال لوازم جانبی به فرمان یا قسمت دوشاخ جلو را دارید تا حد امکان سبک و به تعداد کم باشند.

• لوازم جانبی حجیم یا بزرگ می‌توانند به دلیل تغییر در خواص آئرودینامیکی بر پایداری موتورسیکلت تأثیر جدی بگذارند. در این صورت جریان باد می‌تواند منجر به بلند شدن موتورسیکلت شده و بادهای جانبی پایداری موتورسیکلت را کاملاً بر هم بزنند. همچنین این بی‌ثباتی می‌تواند در هنگام عبور وسائل نقلیه بزرگ از کنار موتورسیکلت صورت بگیرد.

• برخی از لوازم جانبی می‌توانند راکب را از محل نشستن درست او جابجا کنند. این موقعیت نامناسب آزادی حرکت راکب را محدود کرده و ممکن است توانایی کنترل را محدود کند. لذا این قبیل لوازم جانبی توصیه نمی‌شود.

• در افزودن لوازم جانبی الکتریکی جوانب احتیاط را در نظر بگیرید. بیشتر بودن ظرفیت لوازم جانبی الکتریکی از ظرفیت سیستم الکتریکی موتورسیکلت می‌تواند منجر به ایراد در سیستم الکتریکی موتورسیکلت شده و منجر به از دست رفتن نور چراغ‌ها یا قدرت موتور شود.

## تایرها و رینگ‌ها

رینگ و تایرهای موتورسیکلت شما متناسب با آن و به‌منظور بهره‌بردن از حداکثر کارایی ترمزها، ثبات و راحتی آن طراحی شده است. استفاده از رینگ‌ها و تایرهایی در اندازه‌های دیگر می‌تواند این کارایی را کاهش دهد.

## حمل و جابجایی موتورسیکلت

قبل از حمل موتورسیکلت با وسیله نقلیه دیگر، حتماً به دستورالعمل‌های زیر توجه کنید:

- تمام لوازم شل و ناپایدار را از موتورسیکلت جدا کنید.
- از بسته بودن شیربازین (در صورت مجهز بودن) و عدم وجود نشستی اطمینان حاصل نمایید.
- چرخ جلو را مستقیماً رو به جلو بر روی قسمت بار کامیون/وانت برده و برای جلوگیری از چرخش فرمان، چرخ را ثابت کنید.
- موتور را در دنده قرار دهید (برای مدل‌های مجهز به دنده مکانیکی).
- موتورسیکلت را با تسمه‌های مناسب به قسمت‌های محکم موتورسیکلت، مانند شاسی یا کرپی بالایی محکم ببندید. (از بستن تسمه به بخش‌هایی همچون دسته‌های لاستیکی فرمان یا چراغ‌های راهنما، یا قطعات شکننده خودداری کنید). محل بسته شدن تسمه‌ها را با دقت انتخاب کنید تا تسمه‌ها در هنگام حمل‌ونقل به سطوح رنگ‌شده آسیب نرسانند.
- به‌منظور جلوگیری از جهش بیش‌از حد موتور در هنگام جابجایی کمک‌فنرهای موتورسیکلت را توسط تسمه فشرده نمایید.

## نکات بیشتر در مورد سواری ایمن

- پیش از دور زدن و تغییر جهت حتماً از علائم هشداردهنده استفاده کنید.
- ترمز گرفتن در جاده خیس می‌تواند بسیار خطرآفرین باشد. از گرفتن ترمز شدید در جاده‌های خیس و لغزنده خودداری کنید. در چنین شرایطی ترمز را با آرامی و به‌طور مکرر فشار دهید.



● هنگام نزدیک شدن به تقاطع یا پیچ سرعت خود را کاهش دهید. از گرفتن شتاب در هنگام پیچیدن خودداری کنید.

● هنگام عبور از کنار خودروهای پارک شده با احتیاط برانید و احتمال باز شدن در خودرو را بدهید.

● ریل‌های راه‌آهن، صفحات آهنی جاده‌های در دست تعمیر و درپوش‌های فلزی فاضلاب هنگام خیس شدن به شدت لغزنده می‌شوند. هنگام عبور از روی آن‌ها جوانب احتیاط را در نظر بگیرید. هنگام حرکت، موتورسیکلت را در حالت عمودی نگه‌دارید. خواباندن موتورسیکلت در هنگام رانندگی خطر سر خوردن و واژگونی را به دنبال دارد.

● هنگام شستن موتورسیکلت لنت یا کفشک ترمز ممکن است خیس شوند. لذا پس از شستن موتورسیکلت و پیش از سوار شدن کارکرد ترمزها را بررسی کنید.

● همیشه از کلاه ایمنی، دستکش و شلوار مناسب (که پاچه آن تنگ باشد) استفاده کنید. هنگام رانندگی در شب از پوشیدن لباس‌های تیره خودداری کنید.

● از حمل بار زیاد بر روی موتورسیکلت خودداری کنید. بار بیش از حد پایداری موتورسیکلت را به شدت کاهش می‌دهد. در صورت قرار دادن بار بر روی قسمت حمل بار (در صورت مجهز بودن) آن را محکم ببندید. شل‌شدگی و افتادگی بار بر روی پایداری موتورسیکلت تأثیر گذاشته و می‌تواند توجه شما را از جاده منحرف کند.

### کلاه ایمنی

استفاده از موتورسیکلت بدون کلاه ایمنی بسیار خطرناک بوده و احتمال آسیب شدید به سر و یا حتی مرگ در صورت تصادف را افزایش می‌دهد. اکثر مرگ‌ومیرهای ناشی از تصادفات موتورسیکلت ناشی از ضربه به سر است. استفاده از کلاه ایمنی مهم‌ترین عامل در پیشگیری یا کاهش آسیب‌های سر است.

در انتخاب کلاه ایمنی به موارد زیر توجه کنید.

- همواره از کلاه‌های ایمنی استاندارد و مورد تایید استفاده کنید
- اندازه کلاه ایمنی باید با اندازه سر راکب مطابقت داشته باشد.
- هرگز کلاه ایمنی را در معرض ضربه‌های شدید قرار ندهید.

## استفاده درست از کلاه ایمنی

همیشه بند چانه را ببندید. بسته بودن بند چانه در هنگام تصادف احتمال جدا شدن کلاه ایمنی از سر و وارد آمدن آسیب به سر را کاهش می دهد.



استفاده نادرست



استفاده درست

## انواع کلاه ایمنی و کاربرد آن

- نیمه: فقط برای راندن با سرعت های پایین تا متوسط استفاده شود.

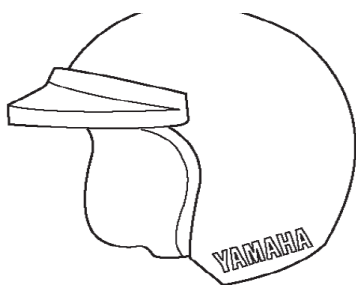

- فکدار: استفاده برای راندن با سرعت های متوسط تا بالا.

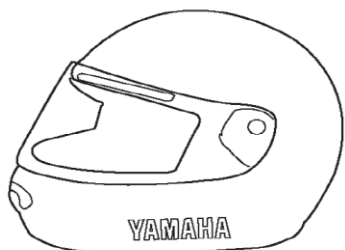

**توجه**

در خصوص زمان انجام سرویس اولیه و سرویس های دوره ای خصوصاً در دوره گارانتی، حتماً مطابق با دستورالعمل شرکت نیرو موتور مندرج در وبسایت آن عمل نمایید.

**جدول سرویس دوره‌ای برای سیستم کنترل آلاینده‌گی**

بررسی سالانه	کیلومتر کارکرد (هرکدام که زودتر اتفاق بیافتد)					موارد بررسی یا تعمیر و نگهداری	سیستم/قطعه	ردیف	
	۱۳۰۰۰ کیلومتری ماه ۱۳	۱۰۰۰۰ کیلومتری ماه ۱۰	۷۰۰۰ کیلومتری ماه ۷	۴۰۰۰ کیلومتری ماه ۴	۱۰۰۰ کیلومتری ماه ۱			*	
✓	✓	✓	✓	✓		• شیلنگ‌های بنزین از نظر ترک و آسیب دیدگی بررسی گردد	سوخت‌رسانی	*	۱
					هر ۱۲۰۰۰ کیلومتر	• بررسی موقعیت • تعویض در صورت نیاز	فیلتر بنزین	*	۲
	✓	✓	✓	✓		• بررسی موقعیت • تمیز کردن و تنظیم فاصله الکترودها	شمع	*	۳
					هر ۸۰۰۰ کیلومتر	• تعویض			
					هر ۱۰۰۰۰ کیلومتر	• بررسی لقی سوپاپ تنظیم	سوپاپ‌ها	*	۴
✓	✓	✓	✓	✓	✓	• تنظیم دور آرام موتور	انژکتور	*	۵
✓	✓	✓	✓	✓		• بررسی نشستی • در صورت نیاز سفت کردن پیچ‌ها • تعویض واشر(ها) در صورت نیاز	سیستم اگزوز	*	۶

**جدول سرویس و روغن کاری عمومی**

بررسی سالانه	کیلومتر کارکرد (هرکدام که زودتر اتفاق بیافتد)					موارد بررسی یا تعمیر و نگهداری	سیستم/قطعه	ردیف
	۱۳۰۰۰ کیلومتری یا ۱۳ ماه	۱۰۰۰۰ کیلومتری یا ۱۰ ماه	۷۰۰۰ کیلومتری یا ۷ ماه	۴۰۰۰ کیلومتری یا ۴ ماه	۱۰۰۰ کیلومتری یا ۱ ماه			
✓	✓	✓	✓	✓	✓	• بازرسی مداوم را با استفاده از دستگاه عیب‌یاب انجام دهید. • کدهای خطا را بررسی کنید.	کنترل سیستم عیب‌یابی	* ۱
✓	✓	✓	✓	✓	✓	• تمیز شود.	فیلتر هوای اولیه	* ۲
هر ۲۴۰۰۰ کیلومتر						• تعویض گردد.	فیلتر هوای ثانویه	* ۲
	✓	✓	✓	✓	✓	• تمیز شود.	کنترل شیلنگ فیلتر هوا	* ۳
✓	✓	✓	✓	✓	✓	• کنترل ولتاژ. • شارژ در صورت نیاز.	باتری	* ۴
✓	✓	✓	✓	✓	✓	• بررسی عملکرد. • تنظیم.	کلاچ	۵
✓	✓	✓	✓	✓	✓	• بررسی عملکرد، سطح روغن ترمز و بررسی موتور سیکلت از نظر نشستی روغن ترمز.	ترمز جلو	* ۶
زمانی که تا حد مشخص شده ساییده شده باشد						• تعویض لنت‌های ترمز.		
✓	✓	✓	✓	✓	✓	• بررسی عملکرد، سطح روغن ترمز و بررسی موتور سیکلت از نظر نشستی روغن ترمز.	ترمز عقب	* ۷
زمانی که تا حد مشخص شده ساییده شده باشد						• تعویض لنت‌های ترمز.		

بررسی سالانه	کیلومتر کارکرد (هر کدام که زودتر اتفاق بیفتد)					موارد بررسی یا تعمیر و نگهداری	سیستم/قطعه	ردیف
	۱۳۰۰۰ کیلومتری ماه ۱۳	۱۰۰۰۰ کیلومتری ماه ۱۰	۷۰۰۰ کیلومتری ماه ۷	۴۰۰۰ کیلومتری ماه ۴	۱۰۰۰ کیلومتری ماه ۱			
✓	✓	✓	✓	✓	✓	• بررسی ترک یا آسیب. • بررسی مسیرو اتصال صحیح. • تعویض گردد.	شیلنگ ترمز	* ۸
هر ۴ سال						• تعویض گردد.		
هر ۲ سال						• تعویض گردد.	روغن ترمز	* ۹
	✓	✓	✓	✓	✓	• بررسی لنگی، سفتی پره و آسیب دیدگی. • در صورت لزوم پره‌ها را سفت کنید.	رینگ‌ها	* ۱۰
✓	✓	✓	✓	✓	✓	• بررسی عمق آج و آسیب دیدگی. • در صورت لزوم تعویض کنید. • فشار باد را بررسی کنید. • در صورت لزوم تنظیم کنید.	تایرها	* ۱۱
	✓	✓	✓	✓	✓	• بررسی بلبرینگ‌ها از نظر شل بودن و صدمه دیدگی	بلبرینگ‌های چرخ	* ۱۲
هر ۱۰۰۰ کیلومتر و پس از شستن موتورسیکلت، سواری در باران یا سواری در مناطق مرطوب						• بررسی شل بودن، تراز بودن و وضعیت زنجیر. • زنجیر را تنظیم و با روان کننده اورینگ زنجیر مخصوص به طور کامل روانکاری کنید.	زنجیر	* ۱۳



# فهرست مطالب

---

---

چک کردن بلبرینگ چرخ	29-7.....
باتری	30-7..... تعویض
فیوزها	31-7..... چراغ
خودرو	32-7..... تعویض یک پیچ
لامپ سیگنال	32-7.....
پشتیبانی از موتور سیکلت	32-7..... چرخ
جلو	33-7..... چرخ
عقب	34-7..... عیب
یابی	35-7..... نمودار عیب
یابی	37-7.....
<b>نگهداری و نگهداری موتور سیکلت</b>	
احتیاط رنگ مات	1-8.....
مراقبت	8-1..... ذخیره
سازی	3-8.....
<b>مشخصات فنی</b>	
9-1.....	
<b>اطلاعات مصرف کننده</b>	
شماره های شناسایی	10-1.....
اطلاعات خودرو	10-2.....
<b>فهرست مطالب</b>	
11-1.....	

تمام برچسب های روی وسیله نقلیه خود را بخوانید و درک کنید. آنها حاوی اطلاعات مهمی برای عملکرد ایمن و مناسب وسیله نقلیه شما هستند. هرگز هیچ برچسبی را از روی وسیله نقلیه خود پاک نکنید. اگر خواندن برچسب مشکل شد یا از بین رفت، یک برچسب جایگزین در نمایندگی یا ماها شما موجود است.

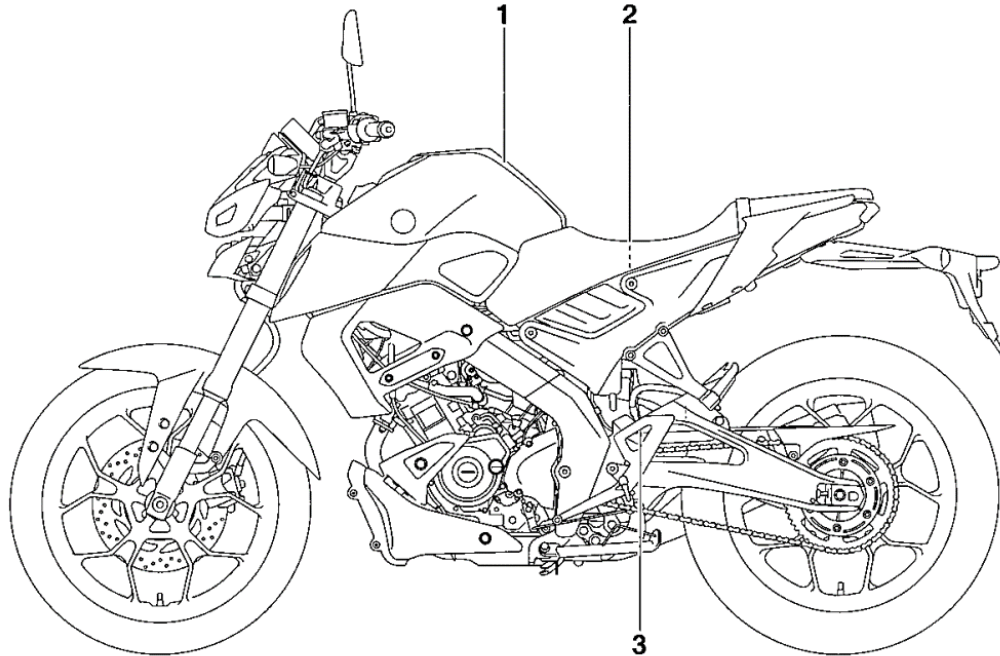



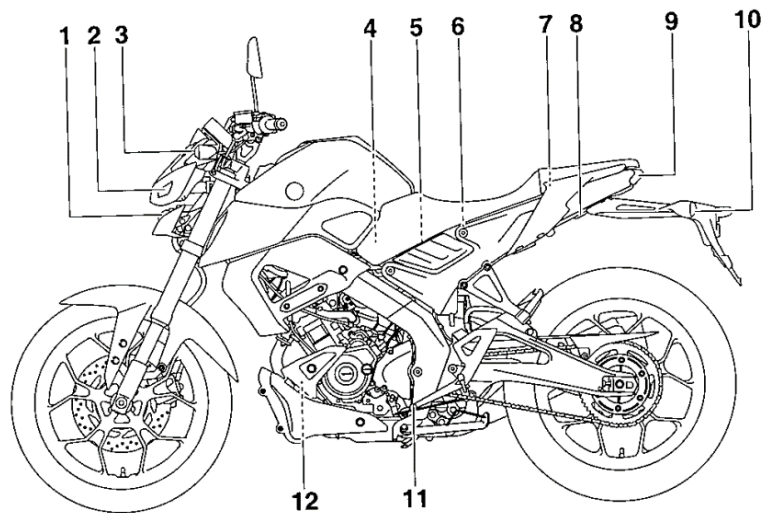

- 9. چراغ ترمز عقب
- 10. چراغ راهنمای عقب
- 11. پدال شیفت
- 12. مخزن خنک کننده

- 1. چراغ جلو
- 2. چراغ کمکی
- 3. چراغ راهنما جلو
- 4. فیلتر هوا
- 5. باتری
- 6. کیت ابزار
- 7. آویز کلاه
- 8. قفل صندوق

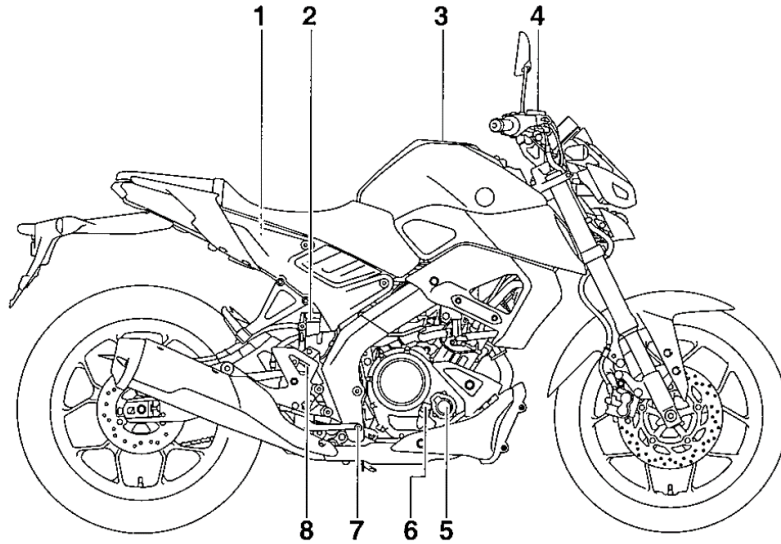

1. فیوز
2. مخزن روغن ترمز عقب
3. دریوش مخزن سوخت
4. مخزن روغن ترمز جلو (صفحه 7-22)
5. عنصر فیلتر روغن موتور (صفحه 7-10)
6. دریوش مخزن روغن
7. پدال ترمز (صفحه 4-13)
8. کلیدهای چراغ ترمز عقب

Instrument

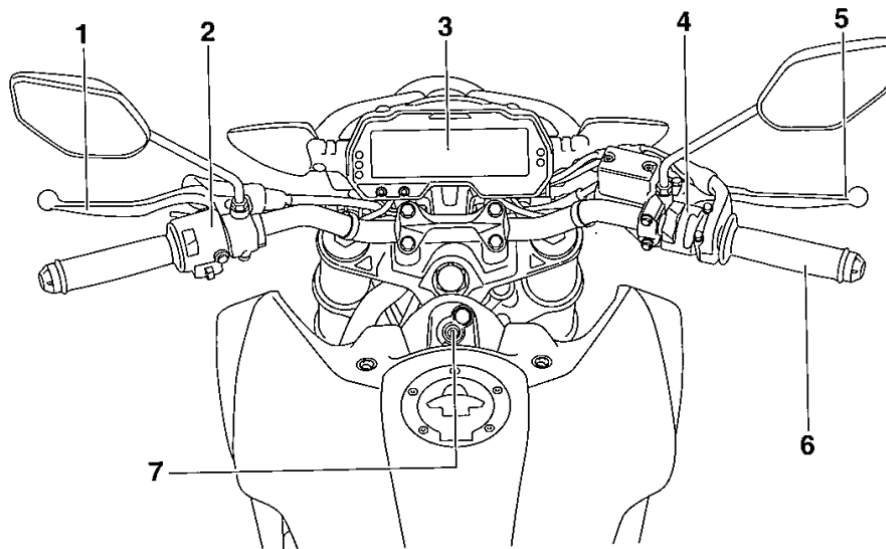

1. اهرم کلاچ (صفحه 4-12)
2. سوئیچ فرمان سمت چپ (صفحه 4-11)
3. واحد متر چند منظوره
4. سوئیچ فرمان سمت راست
5. اهرم ترمز
6. دستگیره دریچه گاز
7. کلید اصلی/قفل فرمان

BAUN0264

## کلید اصلی/ قفل فرمان

بر

خاموش

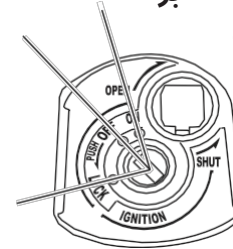

قفل کردن

کلید اصلی/ قفل فرمان

سیستم‌های جرقه زنی و روشنایی، و برای قفل کردن فرمان استفاده می‌شود. موقعیت‌های مختلف کلید اصلی در زیر توضیح داده شده است.

### نکته

کلید اصلی/ قفل فرمان مجهز به یک دریچه سوراخ کلید است. (صفحه 2-4 را برای مراحل باز و بسته کردن شاتر سوراخ کلید ببینید.)

بر

EAU85030

برق تمام مدارهای الکتریکی تامین می‌شود و چراغ خودرو روشن است. موتور می‌تواند راه اندازی شود. کلید حذف نمی‌شود.

### نکته

- برای جلوگیری از تخلیه باتری، کلید را بدون موتور روشن در وضعیت روشن قرار ندهید.
- این مدل مجهز به پمپ بنزین است. هنگامی که خودرو برای اولین بار روشن می‌شود، صدایی از پمپ بنزین شنیده می‌شود، اما این یک نقص نیست.

EAU10662

خاموش

تمام سیستم‌های برق خاموش است. کلید را می‌توان حذف کرد.

EWA10062

### هشدار

**هرگز کلید را روی "خاموش" یا "قفل کردن" در حالی که وسیله نقلیه در حال حرکت است. در غیر این صورت، سیستم‌های الکتریکی خاموش می‌شوند که ممکن است منجر به از دست دادن کنترل یا تصادف شود.**

EAU0052

قفل کردن

فرمان قفل است و تمام سیستم‌های الکتریکی خاموش هستند. کلید را می‌توان حذف کرد.

## برای قفل کردن فرمان

2

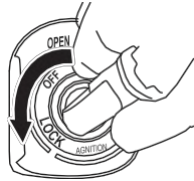

1

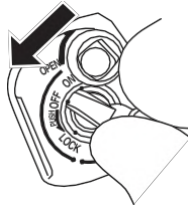

1. فشار دهید.
2. بچرخانید.

1. دسته را تا آخر به چپ یا راست بچرخانید.

2. با کلید در "خاموش" قرار دهید، کلید را فشار دهید و آن را بچرخانید "قفل کردن".

3. کلید را بردارید.

### نکته

اگر فرمان قفل نمی‌شود، فرمان را کمی به سمت راست بچرخانید یا چپ

# توابع ابزار و کنترل

## برای بستن درجه سوراخ کلید

EAU61101

## برای باز کردن قفل فرمان

## کرکره سوراخ کلید

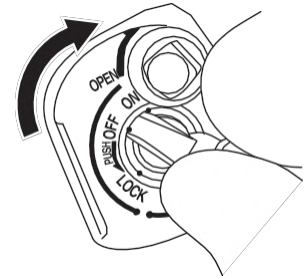
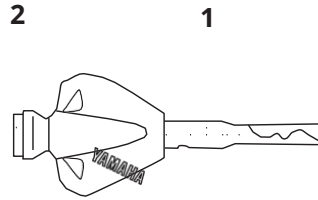
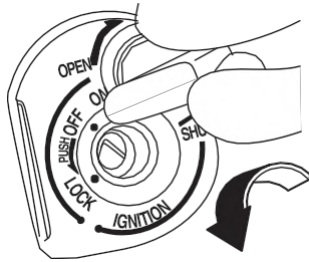

4

کلید دیافراگم سوراخ کلید را همانطور که در تصویر نشان داده شده است داخل پریز شاتر سوراخ کلید قرار دهید و سپس کلید را به سمت چپ بچرخانید تا درجه سوراخ کلید بسته شود.

1. کلید اصلی / کلید قفل فرمان  
2. کلید شاتر سوراخ کلید

1. کلید را در " قرار دهید قفل کردن" موقعیت  
2. کلید را روی «خاموش».

## برای باز کردن درجه سوراخ کلید

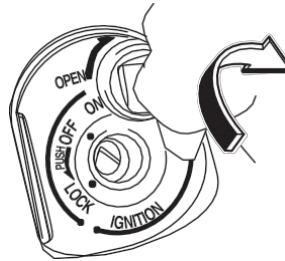

کلید دیافراگم سوراخ کلید را همانطور که در تصویر نشان داده شده است داخل پریز شاتر سوراخ کلید قرار دهید و سپس کلید را به سمت راست بچرخانید تا درجه سوراخ کلید باز شود.

BAU73172



## چراغ هشدار دهنده مشکل موتور

اگر مشکلی در موتور یا سایر سیستم های کنترل خودرو تشخیص داده شود، این چراغ هشدار روشن می شود. اگر این اتفاق افتاد، از یک فروشنده یا ماها بخواهید سیستم عیب یابی داخل هواپیما را بررسی کند.

### نکته

هنگامی که خودرو روشن می شود، چراغ برای چند ثانیه روشن می شود و سپس خاموش می شود. اگر چراغ روشن نشد، یا اگر چراغ روشن باقی ماند، از فروشنده یا ماها بخواهید تا خودرو را بررسی کند.

BAU8037

## تغییر نور

این چراغ را می توان به گونه ای تنظیم کرد که در سرعت های انتخابی موتور روشن و خاموش شود. (صفحه 4-9 را ببینید).

### نکته

وقتی وسیله نقلیه روشن می شود، چراغ برای چند ثانیه روشن می شود و سپس خاموش می شود. اگر نور نمی آید

از یک فروشنده یا ماها بخواهید خودرو را بررسی کند.

BAU11081



## چراغ نشانگر نور بالا

این چراغ نشانگر با روشن شدن نور بالای چراغ جلو روشن می شود.

BAU11449

## چراغ هشدار دمای مایع خنک کننده



این چراغ هشدار زمانی روشن می شود که موتور بیش از حد گرم می شود. اگر این اتفاق افتاد، بلافاصله موتور را خاموش کنید و اجازه دهید موتور خنک شود. (به صفحه 7-37 مراجعه کنید). برای خودروهای دارای فن رادیاتور، فن(های) رادیاتور به طور خودکار با توجه به دمای مایع خنک کننده روشن یا خاموش می شوند.

BCA1002Z

متور شما

# توابع ابزار و کنترل

سرعت سنج را نشان می دهد و سایل تقلیه  
سرعت سفر

این چندکاره متر واحد است

BAUJ2151

## واحد متر چند منظوره

مجربزه موارد زیر:

- یک سرعت سنج
- یک متر سوخت
- یک نشانگر VVA
- یک سرعت سنج
- نمایشگر دنده انتقال
- یک نمایشگر چند منظوره
- یک چراغ شیفت

**نکته**

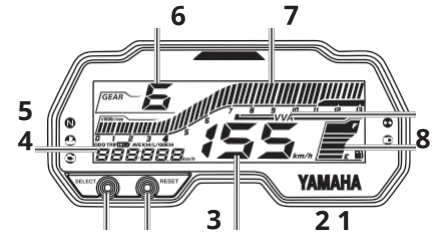

**متر سوخت**

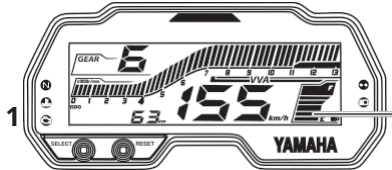

علاوه بر این، روشنایی صفحه نمایش، نور شیفت و صفحه خوش آمدگویی قابل تنظیم است.

1. کنتور سوخت

کنتور سوخت میزان سوخت موجود در باک بنزین را نشان می دهد. بخش های نمایشگر سوخت سنج ناپدید می شوند ("F کامل) به سمت "E خالی) با کاهش سطح سوخت. وقتی آخرین بخش شروع به چشمک زدن کرد، در اسرع وقت سوخت گیری کنید.

هنگامی که کلید اصلی روشن می شود، تمام بخش های کنتور سوخت برای چند ثانیه ظاهر می شوند و سپس کنتور سوخت سطح واقعی سوخت را نشان می دهد.

**سرعت سنج**

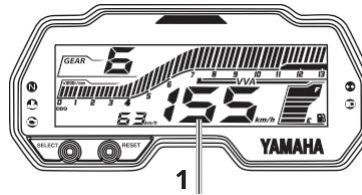

1. سرعت سنج

1. انتخاب کنید "دکمه"
2. تنظیم مجدد "دکمه"
3. سرعت سنج
4. کنتور سوخت
5. نشانگر VVA (فعال سازی متغیر سوپاپ).
6. سرعت سنج
7. نمایش دنده انتقال
8. نمایشگر چند منظوره

EWA12423

**هشدار**

قبل از هر گونه تغییر تنظیمات در واحد کنتور چندمنظوره، حتما خودرو را متوقف کنید. تغییر تنظیمات در حین رانندگی می تواند حواس اپراتور را پرت کند و خطر تصادف را افزایش دهد.

## نشانگر VVA

## سرعت سنج

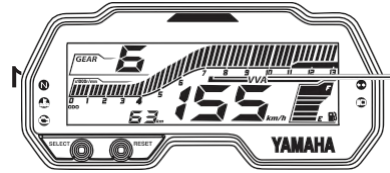
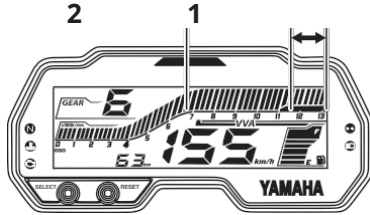

1. نشانگر VVA (فعال سازی متغیر سوپاپ).

1. سرعت سنج

2. منطقه با سرعت بالا در دقیقه

سرعت سنج سرعت موتور را نشان می دهد.

BCA23050

### اطلاع

موتور را در ناحیه سرعت سنج بالا در دقیقه کار نکنید. محدوده دور در دقیقه بالاتر 11500 دور در دقیقه و بالاتر

### نکته

- تمام سوخت باک بنزین را مصرف نکنید.
- مترسوخت مجهز به عملکرد خود تشخیصی است. اگر مشکلی در مدار الکتریکی کنترل سوخت تشخیص داده شود، تمام بخش های نمایشگر به طور مکرر چشمک می زنند. اگر این اتفاق افتاد، از یک فروشنده یا ماها بخواهید خودرو را بررسی کند.

BCAV0041

### اطلاع

هنگامی که نشانگر سوخت تنها به یک بلوک کاهش یافته است، در اسرع وقت سوخت گیری کنید، زیرا حرکت سوخت در هنگام بالا رفتن یا سرازیری یا هنگام چرخش ممکن است منجر به عدم دریافت سوخت موتور و در نتیجه توقف موتور شود.



## تواابع ابزار و کنترل

نمایشگر چند منظوره به موارد زیر مجهز شده است:

- کیلومتر شمار
- دوتری متر
- یک تریپمتر ذخیره سوخت
- ساعت
- نمایشگر مصرف سوخت آنی

- نمایشگر مصرف سوخت متوسط
- نمایشگر سرعت متوسط
- یک صفحه نمایش خوش آمد گویی

### پیمایش صفحه نمایش چند منظوره دکمه

"SELECT" را فشار دهید تا سوئیچ شود صفحه نمایش چند منظوره بین h حالت کیلومتر شمار "ODO" حالت سفر سنج حالت ساعت " \_ \_ : \_ \_ "، سوخت لحظه ای، "TRIP 2" و "TRIP 1" مصرف حالت "km/L" یا "L/100km"، حالت متوسط مصرف سوخت، "AVE \_ \_ L/100km" یا "km/L" یا "AVE \_ \_" حالت سرعت متوسط AVE \_ \_

\_ \_ کیلومتر در ساعت "به ترتیب زیر:

### نمایشگر دنده انتقال

2

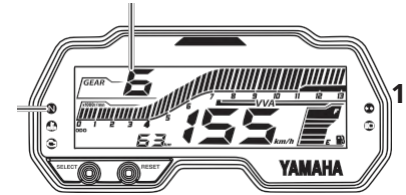

1. چراغ نشانگر خنثی
2. نمایش دنده انتقال

این نمایشگر دنده انتخابی فعلی را نشان می دهد. موقعیت خنثی با نشان داده می شود ""

### نمایشگر چند منظوره

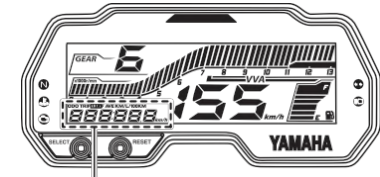

1

1. صفحه نمایش چند منظوره

ODO - سفر 1 -> سفر 2 -> در صورت کم بودن سوخت (TRIP F) -> ساعت -> کیلومتر در لیتر یا /100 L کیلومتر -> AVE \_ \_ L/100 km یا AVE \_ \_ km/L -> کیلومتر در ساعت -> ODO

### نکته

- فشار دادن "تنظیم مجدد" دکمه برای تغییر صفحه نمایش به ترتیب معکوس.
- اگر آخرین بخش از کنتور سوخت شروع به چشمک زدن کند، نمایشگر به طور خودکار به سوخت تغییر می کند حالت سفر سنج رزرو "F" TRIP" و شروع به شمارش مسافت طی شده از آن نقطه می کند.
- تریپمتر ذخیره سوخت پس از سوخت گیری و طی 5 کیلومتر به طور خودکار تنظیم مجدد می شود و ناپدید می شود.
- برای بازنشانی دستی یک تری سنج استاندارد یا تری سنج سوخت، را انتخاب کرده و سپس دکمه «تنظیم مجدد» برای یک ثانیه را فشار دهید

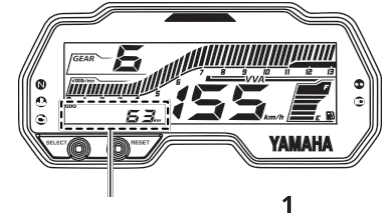

1

1. کیلومتر شمار

کیلومتر شمار کل مسافت طی شده توسط وسیله نقلیه را نشان می دهد.

### نکته

کیلومتر شمار روی 999999 قفل می شود و قابل تنظیم مجدد نیست.

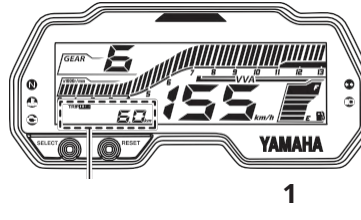

1

1. سنخ سنخ

تریپمترهاکل مسافت طی شده را از زمان آخرین تنظیم مجدد نشان می دهد.

### نکته

تری سنخ ها به طور خودکار تنظیم مجدد می شوند و پس از رسیدن به 9999.9 دوباره شمارش را آغاز می کنند.

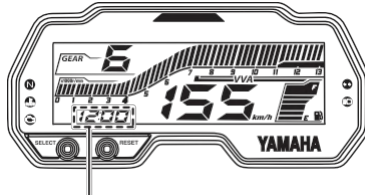

1

1. ساعت

ساعت از سیستم زمانی 12 ساعته استفاده می کند.

### برای تنظیم ساعت

1. صفحه نمایش را به حالت ساعت تغییر دهید.
2. با نمایشگر در حالت ساعت، دکمه «را فشار داده نگره دارید انتخاب کنید» و "تنظیم مجدد" باهم دکمه بزنید
3. هنگامی که ارقام ساعت شروع به چشمک زدن کردند، از "استفاده کنید تنظیم مجدد" دکمه تنظیم ساعت
4. فشار دهید دکمه "انتخاب" و دقیقه شروع به چشمک زدن می کند.
5. استفاده از "تنظیم مجدد" دکمه تنظیم دقیقه
6. برای شروع از دکمه "SELECT" استفاده کنید ساعت

## توابع ابزار و کنترل

و "AVE\_ \_ L/100 km". جایابی میانگین واحدهای مصرف سوخت، فشار دهید "انتخاب کنید" برای یک ثانیه را فشار دهید برای تنظیم مجدد نمایشگر میانگین مصرف سوخت، دکمه " را فشار داده و نگه دارید تنظیم مجدد "دکمه".

- "AVE\_ \_ km/L": میانگین مسافت طی شده با 1.0 لیتر سوخت.
- "AVE\_ \_ L/100km": میانگین مقدار سوخت مصرفی برای پیمودن 100 کیلومتر.

### نکته

● پس از تنظیم مجدد سوخت متوسط مصرف، " \_ \_ " خواهد بود تا زمانی که وسیله نقلیه 1 کیلومتر را طی کند نشان داده می شود. تابع مصرف سوخت متوسط فقط برای مرجع عمومی است. از این رقم برای تخمین مسافتی که می توان روی مخزن فعلی سوخت طی کرد استفاده نکنید.

### نکته

- هنگام حرکت با سرعت کمتر از 10 کیلومتر در ساعت، " \_ \_ " نمایش داده می شود.
- تابع مصرف سوخت آنی باید فقط برای مرجع عمومی استفاده شود. از این رقم برای تخمین مسافتی که می توان روی مخزن فعلی سوخت طی کرد استفاده نکنید.

### حالت مصرف سوخت متوسط

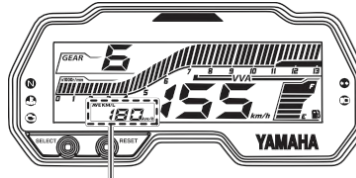

1

1. نمایش میانگین مصرف سوخت

این میانگین مصرف سوخت را از آخرین تنظیم مجدد نشان می دهد. دو حالت نمایش وجود دارد: کیلومتر بر لیتر "AVE\_ \_ L/100 km"

### حالت مصرف سوخت آنی

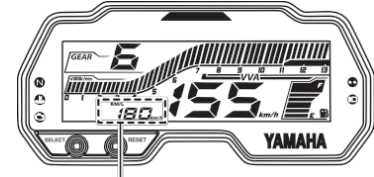

1

1. نمایش مصرف سوخت لحظه ای

این نشان می دهد مصرف سوخت فعلی زمانی که وسیله نقلیه حداقل 10 کیلومتر در ساعت حرکت می کند. دو حالت نمایش وجود دارد: کیلومتر در لیتر "و. "کیلومتر L/100" برای تعویض نمایشگر مصرف سوخت لحظه ای بین «km/L» و «L/100 km»، دکمه «SELECT» را فشار دهید برای یک ثانیه

- "مسافتی که می تواند باشد: km/L" با 1.0 لیتر سوخت در شرایط فعلی سواری سفر کرد.

● "مقدار سوخت: L/100 km" برای پیمودن 100 کیلومتر در شرایط فعلی سواری ضروری است.

## حالت سرعت متوسط

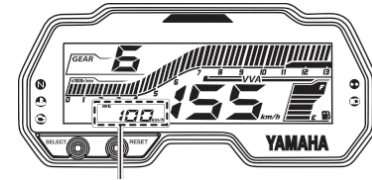

1

1. نمایش سرعت متوسط

این نشان می دهد وسایل نقلیه میانگین سرعت سفر از زمان آخرین تنظیم مجدد. صفحه نمایش سرعت متوسط را مجدداً تنظیم کنید، دکمه "تنظیم مجدد" برای یک ثانیه را فشار دهید

## تغییر حالت کنترل نور

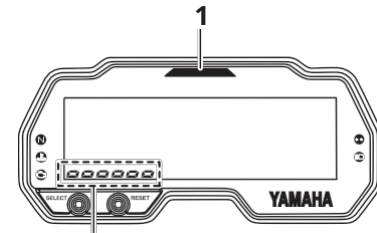

1. تغییر چراغ

2. نمایش سطح روشنایی

چراغ شیفت چهار تنظیم دارد که قابل تنظیم است.

- الگوی چشمک زن: انتخاب کنید که چراغ شیفت روشن شود یا خیر، و آیا به طور مداوم چشمک می زند یا روشن می شود.
- نقطه فعال سازی: دور موتوری که چراغ تعویض دنده در آن فعال می شود را انتخاب کنید.
- نقطه غیرفعال کردن: سرعت موتوری که چراغ دنده غیرفعال می شود را انتخاب کنید.
- تنظیم روشنایی: روشنایی چراغ تغییر را تنظیم کنید.

## برای تنظیم چراغ شیفت

1. کلید اصلی را خاموش کنید.
2. فشار دهید و نگه دارید انتخاب کنید "دکمه".
3. کلید اصلی را روشن کنید و سپس کلید "انتخاب کنید" دکمه بعد از پنج ثانیه پس از آن، فشار دهید "انتخاب کنید" دوباره دکمه واحد متر چندمنظوره وارد حالت کنترل چراغ تغییر می شود.

## برای تنظیم الگوی چشمک زن

1. فشار دهید تنظیم مجدد "را فشار دهید تا یکی از تنظیمات الگوی چشمک زن زیر را انتخاب کنید:

- روشن: چراغ شیفت با فعال شدن به طور مداوم روشن می شود. (این تنظیم زمانی انتخاب می شود که چراغ شیفت روشن بماند).
- فلاش: چراغ شیفت با فعال شدن چشمک می زند. (این تنظیم زمانی انتخاب می شود که چراغ شیفت چهار بار در ثانیه چشمک می زند).
- خاموش: چراغ شیفت غیرفعال است. به عبارت دیگر روشن نمی شود یا فلش نمی شود. (این تنظیم زمانی انتخاب می شود که چراغ شیفت هر دو ثانیه یک بار چشمک می زند).

2. فشار دهید انتخاب کنید "دکمه برای تایید الگوی چشمک زن انتخاب شده. در مرحله بعد می توان نقطه فعال سازی Shift Light را تنظیم کرد.

## برای تنظیم نقطه فعال سازی Shift

### نکته

- سرعت سنج نقطه فعال سازی فعلی را نشان می دهد.

## تواابع ابزار و کنترل

3. کلید اصلی را روشن کنید و سپس بعد از آن دکمه "RESET" را رها کنید چهار ثانیه

4. وقتی اولین کاراکتر شروع می شود چشمک زن، "SELECT" را فشار دهید اما - برای تغییر کاراکتر به ترتیب زیر ton



### نکته

برای تغییر دکمه "RESET" را فشار دهید کاراکتر به ترتیب معکوس

5. فشار دهید و نگه دارید "RESET" یا "SELECT" دکمه برای تایید کاراکتر انتخاب شده.

6. هنگامی که شخصیت دوم است چشمک زن، "SELECT" را فشار دهید اما تن برای تغییر شخصیت.

7. این روند را برای هر شش کاراکتر تکرار کنید.

2. فشار دهید انتخاب کنید "دکمه برای تایید دور موتور انتخاب شده.

3. سپس روشنایی تغییر نور را می توان تنظیم کرد.

### برای تنظیم روشنایی

1. فشار دهید تنظیم مجدد "را فشار دهید تا سطح روشنایی تغییر نور مورد نظر را انتخاب کنید.

2. فشار دهید انتخاب کنید "را فشار دهید تا سطح روشنایی انتخاب شده را تایید کنید.

3. نمایشگر از حالت کنترل چراغ تغییر مکان خارج شده و به حالت استاندارد نمایش چند منظوره بازمی گردد.

### حالت کنترل صفحه خوش آمدید

هنگامی که صفحه خوش آمدگویی به شما خوشامد می گوید سوئیچ اصلی "سلام رفیق" روشن است. و زمانی که کلید اصلی است تنظیم شده است "Buddy" را خاموش کرد. نام کاربری "See You" به عنوان پیش فرض کارخانه، اما می توان آن را به نام خود تنظیم کرد.

### برای تنظیم نام کاربری

1. کلید اصلی را خاموش کنید.

2. فشار دهید و نگه دارید تنظیم مجدد "دکمه.

● نقطه فعال سازی شیفت چراغ را می توان بین 9000 دور در دقیقه و 13000 دور در دقیقه یا افزایش 250 دور در دقیقه تنظیم کرد.

1. فشار دهید تنظیم مجدد "دکمه برای انتخاب دور موتور مورد نظر.

2. فشار دهید انتخاب کنید "دکمه برای تایید دور موتور انتخاب شده.

3. در مرحله بعد، نقطه غیرفعال کردن چراغ تغییر مکان را می توان تنظیم کرد.

### برای تنظیم نقطه غیرفعال کردن

### نکته

● سرعت سنج نقطه غیرفعال فعلی را نشان می دهد.

● نقطه غیرفعال کردن شیفت چراغ را می توان بین 9000 دور در دقیقه و 13000 دور در دقیقه با افزایش 250 دور در دقیقه تنظیم کرد.

● دقت کنید که نقطه غیرفعال را روی دور موتور بالاتر از نقطه فعال تنظیم کنید، در غیر این صورت چراغ تعویض دنده روشن نمی شود.

1. فشار دهید تنظیم مجدد "دکمه برای انتخاب دور موتور مورد نظر.

8. پس از تنظیم کاراکتر ششم، همه کاراکترها دوبار فلش خواهند شد و

حالت تنظیم به طور خودکار پایان می یابد.

## حالت کنترل روشنایی صفحه نمایش

برای تنظیم روشنایی صفحه نمایش،

1. کلید اصلی را خاموش کنید.
2. فشار دهید و نگه دارید انتخاب کنید "دکمه.
3. کلید اصلی را روشن کنید و سپس کلید "انتخاب کنید" دکمه بعد از پنج ثانیه

4. فشار دهید تنظیم مجدد "را فشار دهید تا سطح روشنایی مورد نظر را انتخاب کنید.

## سوئیچ های فرمان

ترکیب

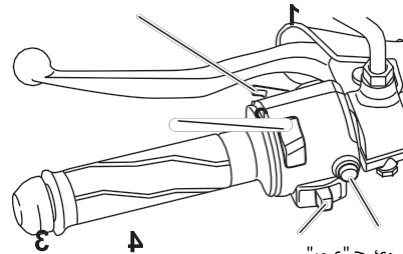

1. عبور سوئیچ "عبور"
2. سوئیچ دیمر
3. سوئیچ شاخ
4. سوئیچ چراغ راهنما

## درست

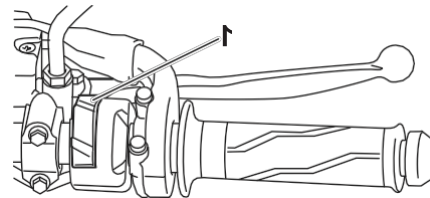

1. کلید استارت/استاپ موتور

EAU54202

سوئیچ دیمر/عبور

## سوئیچ دیمر/گذر

این سوئیچ را روی "and to" برای بالا "beam" قرار دهید " برای نور پایین به نور بالا را روشن کنید، سوئیچ را به سمت پایین فشار دهید عبور" در حالی که چراغ های جلو روشن است.

EAU12461

## سوئیچ چراغ راهنما

برای علامت دادن به سمت راست، این را فشار دهید تغییر به " ". برای علامت دادن به چپ دست بچرخانید، این سوئیچ را روی " " فشار دهید. چه زمانی رها شده، سوئیچ به موقعیت مرکزی باز می گردد. برای لغو چراغ های راهنما، سوئیچ را پس از چرخش مجدد به موقعیت مرکزی فشار دهید.

EAU12501

## سوئیچ شاخ

این سوئیچ را فشار دهید تا بوق به صدا درآید.

EAU12663

## کلید توقف موتور

این سوئیچ را روی "تنظیم کنید" (اجرا) قبل از راه اندازی موتور این سوئیچ را روی "تنظیم کنید" (توقف) برای خاموش کردن موتور در مواقع اضطراری، مثلاً در صورت واژگونی یا گیرکردن دریچه گاز.

## پدال شیفت

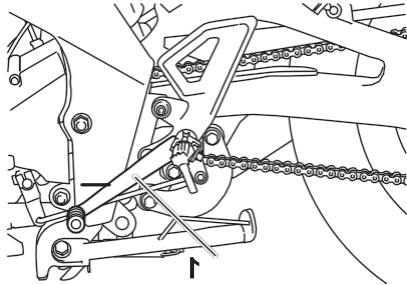

1. پدال شیفت

پدال تعویض دنده در سمت چپ موتور سیکلت قرار دارد. برای تعویض گیربکس به دنده بالاتر، پدال دنده را به سمت بالا حرکت دهید. برای تعویض گیربکس به دنده پایین تر، پدال دنده را به سمت پایین حرکت دهید. (صفحه 6-2 را ببینید).

## اهرم کلاچ

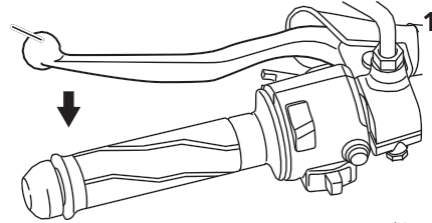

1. اهرم کلاچ

اهرم کلاچ در سمت چپ فرمان قرار دارد. برای جدا کردن کلاچ، اهرم را به سمت دستگیره فرمان بکشید. برای درگیر کردن کلاچ، اهرم را رها کنید. اهرم باید به سرعت کشیده شود و به آرامی رها شود تا عملکرد کلاچ نرم باشد.

اهرم کلاچ مجهز به کلید کلاچ است که بخشی از سیستم قطع مدار راه اندازی است. (صفحه 4-18 را ببینید).

## سوئیچ شروع "⊗"

این سوئیچ را فشار دهید تا موتور با استارت روشن شود. برای دستورالعمل های راه اندازی قبل از راه اندازی موتور، صفحه 6-1 را ببینید.

BAU13076

## درپوش مخزن سوخت

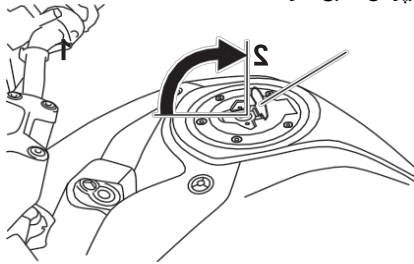

1. پوشش قفل درپوش باک سوخت
2. باز کردن قفل

### برای برداشتن درپوش باک بنزین

درپوش قفل درپوش باک بنزین را باز کنید، کلید را داخل قفل قرار دهید و آن را 1/4 دور در جهت عقربه‌های ساعت بچرخانید. قفل آزاد می‌شود و درپوش مخزن سوخت را می‌توان جدا کرد.

### برای نصب درپوش باک بنزین

درپوش باک بنزین را با کلید وارد شده در قفل در موقعیت خود فشار دهید. کلید را در خلاف جهت عقربه‌های ساعت در موقعیت اصلی بچرخانید و سپس آن را بردارید. درپوش قفل را ببندید.

BAU12944

## پدال ترمز

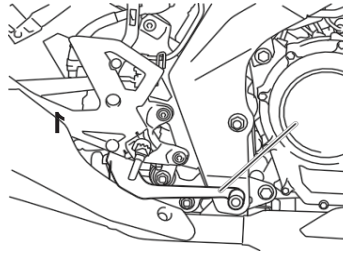

1. پدال ترمز

پدال ترمز در سمت راست موتورسیکلت قرار دارد. برای اعمال ترمز عقب، پدال ترمز را فشار دهید.

BAU12944

## اهرم ترمز

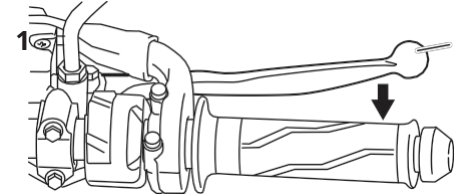

1. اهرم ترمز

اهرم ترمز در سمت راست فرمان قرار دارد. برای اعمال ترمز جلو، اهرم را به سمت درپچه گاز بکشید.



# توابع ابزار و کنترل

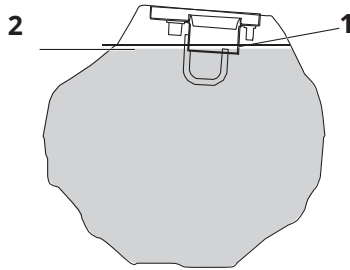

1. لوله پرکننده مخزن سوخت  
2. حداکثر سطح سوخت

3. هر گونه سوخت ریخته شده را فوراً پاک کنید.  
**اطلاع: سوخت ریخته شده را فوراً با یک پارچه تمیز، خشک و نرم پاک کنید، زیرا سوخت ممکن است سطوح رنگ شده یا قطعات پلاستیکی را خراب کند.**

JBCA10072I

4. مطمئن شوید که درب مخزن سوخت را محکم ببندید.

BWA15152

## هشدار

**بنزین سمی است و می تواند باعث جراحت یا مرگ شود. با احتیاط از بنزین استفاده کنید. هرگز بنزین را با دهان سیفون نکنید. اگر باید مقداری بنزین قورت دهید یا بخار بنزین زیادی استنشاق کنید یا مقداری بنزین وارد چشماتان شود، فوراً به پزشک مراجعه کنید. اگر بنزین بریزد**

BAU13222

## سوخت

اطمینان حاصل کنید که بنزین کافی در باک وجود دارد.

BWA10882

## هشدار

**بنزین و بخارات بنزین بسیار قابل اشتعال هستند. برای جلوگیری از آتش سوزی و انفجار و کاهش خطر آسیب در هنگام سوخت گیری، این دستورالعمل ها را دنبال کنید.**

1. قبل از سوخت گیری، موتور را خاموش کنید و مطمئن شوید که کسی روی خودرو نشسته نیست. هرگز هنگام سیگار کشیدن یا در مجاورت جرقه ها، شعله های باز یا سایر منابع اشتعال مانند چراغ های راهنمای آبگرمکن و خشک کن لباس، سوخت نگیرید.

2. مخزن سوخت را بیش از حد پر نکنید. وقتی سوخت به پایین لوله پرکننده رسید، پر کردن را متوقف کنید. از آنجایی که سوخت با گرم شدن منبسط می شود، گرمای موتور یا خورشید می تواند باعث بیرون ریختن سوخت از مخزن سوخت شود.

## نکته

درپوش مخزن سوخت را نمی توان نصب کرد مگر اینکه کلید در قفل باشد. علاوه بر این، اگر درپوش به درستی نصب و قفل نشده باشد، کلید را نمی توان برداشت.

BWA11092

## هشدار

**قبل از سوار شدن مطمئن شوید که درپوش باک بنزین به درستی نصب شده باشد. نشست سوخت یک خطر آتش سوزی است.**

عزیزم و همکاران  
لباس، لباس را عوض کن لباس،  
لباست را عوض کن

BAJU0045

**سوخت پیشنهادی:**  
بنزین معمولی بدون سرب  
(E10] Gasohol قابل قبول)  
ظرفیت مخزن سوخت:  
10.4 لیتر (2.6 gal US, 2.2 Imp.gal)

ECA11401

## اطلاع

فقط از بنزین بدون سرب استفاده کنید.  
استفاده از بنزین سرب دار باعث آسیب شدید  
به قطعات داخلی موتور مانند سوپاپ ها و رینگ  
های پیستون و همچنین به سیستم اگزوز می  
شود.

## گاسوهول

دو نوع گازوئیل وجود دارد: گازوئیل حاوی اتانول و آن  
حاوی متانول. اگر میزان اتانول از 10% تجاوز نکند  
(E10) می توان از گازوئیل حاوی اتانول استفاده  
کرد. گازوئیل حاوی متانول نیست

جمع شده  
یامشکلات عملکرد خودرو  
یامشکلات عملکرد خودرو

## مبدل کاتالیزوری

این مدل مجهز به مبدل کاتالیزوری در سیستم  
اگزوز می باشد.

BWA10863

## هشدار

سیستم اگزوز پس از کار داغ است. برای  
جلوگیری از خطر آتش سوزی یا سوختگی:

- خودرو را در نزدیکی خطرات احتمالی آتش  
سوزی مانند چمن یا سایر موادی که به  
راحتی می سوزند، پارک نکنید.
- خودرو را در مکانی پارک کنید که عابران  
پیاپی کودکان به سیستم اگزوز داغ  
دست نزنند.
- قبل از انجام هر کار تعمیر و نگهداری،  
مطمئن شوید که سیستم اگزوز خنک  
شده است.
- اجازه ندهید موتور بیش از چند دقیقه در  
حالت آرام آرام بماند. بیکاری طولانی مدت  
می تواند باعث ایجاد گرما شود.

فقط از بنزین بدون سرب استفاده کنید. کاربرد

از رهبری کرد گازوئیل اراده علت آسیب غیر قابل ترمیم به مبدل کاتالیزوری.

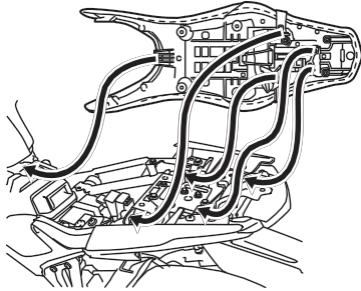

2. پشت صندلی را به سمت پایین فشار دهید تا در جای خود محکم شود.
3. کلید را بردارید.

### نکته

قبل از سوار شدن مطمئن شوید که صندلی به درستی محکم شده است.

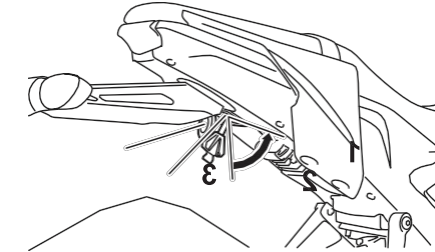

1. روکش قفل صندلی
2. قفل صندلی
3. بپیچید.

2. در حالی که کلید را در آن موقعیت نگه داشته اید، پشتی صندلی را بالا بیاورید و سپس صندلی را بیرون بکشید.

### برای نصب صندلی

1. برجستگی ها را مطابق شکل داخل نگهدارنده صندلی قرار دهید.

### برای آزاد کردن کلاه ایمنی از نگهدارنده کلاه

صندلی سوار را بردارید، کلاه ایمنی را از نگهدارنده کلاه بردارید و سپس صندلی را نصب کنید.

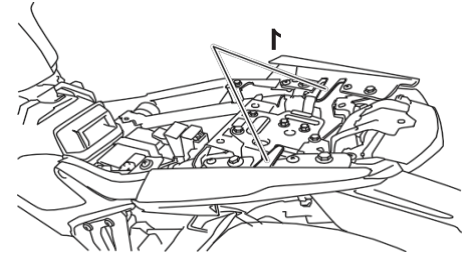

1. جای کلاه

نگهدارنده کلاه ایمنی زیر صندلی سوار قرار دارد.

### برای محکم کردن کلاه ایمنی روی نگهدارنده کلاه

1. صندلی سوار را بردارید.
2. کلاه ایمنی را به نگهدارنده کلاه قلاب کنید و سپس صندلی را محکم نصب کنید. **هشدار!** هرگز با کلاه ایمنی که به نگهدارنده کلاه وصل است سوار نشوید، زیرا ممکن است کلاه ایمنی به اجسام برخورد کند و باعث از دست دادن کنترل و احتمالاً تصادف شود.

[EWA10162]

## کناره

پایه کناری در سمت چپ قرار دارد. در حالی که وسیله نقلیه را به صورت عمودی نگه داشته اید، پایه کناری را بالا بیاورید یا با پای خود پایین بیاورید.

EWA14191

### هشدار

وسیله نقلیه نباید با پایه کناری پایین سوار شود. یا اگر پایه کناری را نمی توان به درستی به سمت بالا حرکت داد (یا بالا نمی ماند)، در غیر این صورت پایه کناری می تواند با زمین تماس پیدا کند و حواس اپراتور را پرت کند و در نتیجه کنترل احتمالی از دست برود.

## راه اندازی سیستم قطع مدار

این سیستم از روشن شدن موتور در دنده جلوگیری می‌کند مگر اینکه اهرم کلاچ کشیده شود. به طور دوره‌ای سیستم را از طریق روش زیر بررسی کنید.

### نکته

- این بررسی اگر با موتور گرم شده انجام شود قابل اعتمادتر است.
- برای اطلاعات عملکرد سوئیچ به صفحات 1-4 و 11-4 مراجعه کنید.

## هشدار

اگر نقصی مشاهده شد، خودرو را تحویل بگیریدیازرسی توسط یک  
فروشنده ناماها قبل از سوار شدن



# برای ایمنی شما - بررسی های قبل از عملیات

BAU15599

هربار که از آن استفاده می کنید خودروی خود را بررسی کنید تا مطمئن شوید که خودرو در شرایط کارکرد ایمن است. همیشه از روش ها و برنامه های بازرسی و نگهداری که در آن توضیح داده شده است، پیروی کنید مالک کتابچه راهنمای.

BWA11152



**عدم بازرسی یا نگهداری صحیح خودرو، احتمال تصادف یا آسیب به تجهیزات را افزایش می دهد. در صورت مشاهده هر گونه مشکل، خودرو را به کار نگیرید. اگر مشکلی را نمی توان با روش های ارائه شده در این راهنما اصلاح کرد، خودرو را به نمایندگی یا ماها بازرسی کنید.**

قبل از استفاده از این وسیله نقلیه، نکات زیر را بررسی کنید:

PAGE	چکها	آیتم
4-14	<ul style="list-style-type: none"><li>سطح سوخت را در مخزن سوخت بررسی کنید.</li><li>در صورت لزوم سوخت گیری کنید.</li><li>خط سوخت را برای نشتی بررسی کنید.</li></ul>	<b>سوخت</b>
7-10	<ul style="list-style-type: none"><li>سطح روغن موتور را بررسی کنید.</li><li>در صورت لزوم، روغن توصیه شده را تا سطح مشخص شده اضافه کنید.</li><li>خودرو را از نظر نشتی روغن بررسی کنید.</li></ul>	<b>روغن موتور</b>
7-13	<ul style="list-style-type: none"><li>سطح مایع خنک کننده را در مخزن بررسی کنید.</li><li>در صورت لزوم، خنک کننده توصیه شده را به سطح مشخص شده اضافه کنید.</li><li>سیستم خنک کننده را از نظر نشتی بررسی کنید.</li></ul>	<b>خنک کننده</b>
7-22, 7-21	<ul style="list-style-type: none"><li>عملکرد را بررسی کنید.</li><li>اگر نرم یا اسفنجی است، سیستم هیدرولیک بلید یا ماها را در اختیار فروشنده قرار دهید.</li><li>لنت های ترمز را از نظر سایش بررسی کنید.</li><li>در صورت لزوم تعویض کنید.</li><li>سطح سیال را در مخزن بررسی کنید.</li><li>در صورت لزوم، روغن ترمز مشخص شده را به سطح مشخص شده اضافه کنید.</li><li>سیستم هیدرولیک را از نظر نشتی بررسی کنید.</li></ul>	<b>ترمز جلو</b>

## برای ایمنی شما - بررسی های قبل از عملیات

PAGE	چک‌ها	آیتم
7-22,7-21	<ul style="list-style-type: none"> <li>• عملکرد را بررسی کنید.</li> <li>• اگر ترمز یا اسفنجهی است، سیستم هیدرولیک بلید یا ماها را در اختیار فروشنده قرار دهید.</li> <li>• لنت‌های ترمز را از نظر سایش بررسی کنید.</li> <li>• در صورت لزوم تعویض کنید.</li> <li>• سطح سیال را در مخزن بررسی کنید.</li> <li>• در صورت لزوم، روغن ترمز مشخص شده را به سطح مشخص شده اضافه کنید.</li> <li>• سیستم هیدرولیک را از نظر نشتی بررسی کنید.</li> </ul>	ترمز عقب
7-19	<ul style="list-style-type: none"> <li>• عملکرد را بررسی کنید.</li> <li>• در صورت لزوم کابل را روغن کاری کنید.</li> <li>• بازی بدون اهرم را بررسی کنید.</li> <li>• در صورت لزوم تنظیم کنید.</li> </ul>	کلاچ
7-26,7-16	<ul style="list-style-type: none"> <li>• اطمینان حاصل کنید که عملیات روان است.</li> <li>• بازی را بکام گرفتن درجه گاز را بررسی کنید.</li> <li>• در صورت لزوم، از فروشنده یا ماها بخواهید بازی آزاد درجه گاز را تنظیم کند و انتهای کابل و محفظه دستگیره را روغن کاری کند.</li> </ul>	دستگیره درجه گاز
7-26	<ul style="list-style-type: none"> <li>• اطمینان حاصل کنید که عملیات روان است.</li> <li>• در صورت لزوم انتهای کابل را روغن کاری کنید.</li> </ul>	کابل‌های کنترل
7-25,7-23	<ul style="list-style-type: none"> <li>• شلی زنجیر را بررسی کنید.</li> <li>• در صورت لزوم تنظیم کنید.</li> <li>• وضعیت زنجیر را بررسی کنید</li> <li>• در صورت لزوم روغن کاری کنید.</li> </ul>	زنجیر درایو
7-18,7-17	<ul style="list-style-type: none"> <li>• آسیب دیدگی را بررسی کنید.</li> <li>• وضعیت تایر و عمق آج را بررسی کنید.</li> <li>• فنسار هوا را چک کنید.</li> <li>• در صورت لزوم تصحیح کنید.</li> </ul>	چرخ و لاستیک
7-26	<ul style="list-style-type: none"> <li>• اطمینان حاصل کنید که عملیات روان است.</li> <li>• در صورت لزوم تصحیح کنید.</li> </ul>	پدال‌های شیف
-	<ul style="list-style-type: none"> <li>• اطمینان حاصل کنید که عملیات روان است.</li> <li>• در صورت لزوم نقاط محور پدال را روغن کاری کنید.</li> </ul>	پدال ترمز
7-27	<ul style="list-style-type: none"> <li>• اطمینان حاصل کنید که عملیات روان است.</li> <li>• در صورت لزوم نقاط چرخش اهرم را روغن کاری کنید.</li> </ul>	اهرم ترمز و کلاچ



## برای ایمنی شما - بررسی های قبل از عملیات

PAGE	چکها	آیتم
-	<ul style="list-style-type: none"><li>• مطمئن شوید که تمام مهره ها، پیچ ها و پیچ ها به درستی سفت شده اند.</li><li>• در صورت لزوم سفت کنید.</li></ul>	بست های شناسی
-	<ul style="list-style-type: none"><li>• عملکرد را بررسی کنید.</li><li>• در صورت لزوم تصحیح کنید.</li></ul>	ابزار، چراغ ها، سیگنال ها و کلیدها

## راه اندازی موتور

برای اینکه سیستم قطع مدار راه اندازی راه اندازی را فعال کند، یکی از شرایط زیر باید رعایت شود:

- گیربکس در وضعیت خنثی قرار دارد.
- جعبه دنده با اهرم کلاچ کشیده شده است.

برای اطلاعات بیشتر به صفحه 4-18 مراجعه کنید.  
1. کلید را روی «ON» قرار داده و بسازید مطمئن شوید که سوئیچ استارت/استاپ موتور روی "تنظیم شده است".  
چراغ هشدار عیب موتور باید برای چند ثانیه روشن شود و سپس خاموش شود. **اطلاع: اگر چراغ هشدار خاموش نشد، از نمایندگی یا ماها بخواید مدار الکتریکی آن را بررسی کنید.**

]BCAT1121[

2. گیربکس را در موقعیت خنثی قرار دهید. چراغ نشانگر خنثی باید روشن شود. اگر نه، از فروشنده یا ماها بخواید مدار الکتریکی را بررسی کنید.
3. موتور را با کشیدن سوئیچ به سمت " روشن کنید" (⊗) ".

## اطلاع

**درآبهای عمیق سوار نشوید، در غیر این صورت ممکن است موتور آسیب ببیند. از گودال ها اجتناب کنید زیرا ممکن است عمیق تر از حد انتظار باشند.**

کتابچه راهنمای مالک را به دقت بخوانید با تمام کنترل ها آشنا شوید اگر کنترل یا عملکردی وجود دارد که متوجه آن نمی شوید، از فروشنده یا ماها بپرسید.

## هشدار

**عدم آشنایی با کنترل ها می تواند منجر به از دست دادن کنترل شود که می تواند باعث تصادف یا آسیب شود.**

# عملیات و نقاط مهم سواری

BCA110261

## اطلاع

- حتی با وجود گیربکس در وضعیت خنثی، برای مدت طولانی با موتور خاموش حرکت نکنید و موتورسیکلت را برای مسافت های طولانی بکسل نکنید. گیربکس فقط زمانی که موتور کار می کند به درستی روغن کاری می شود. روغن کاری ناکافی ممکن است به گیربکس آسیب برساند.

- در این مدت همیشه از کلاچ استفاده کنید

تعویض دنده برای جلوگیری از آسیب رساندن به موتور، گیربکس و قطار محرکه که برای مقاومت در برابر ضربه ناشی از تعویض اجباری طراحی نشده اند.

BAU112190

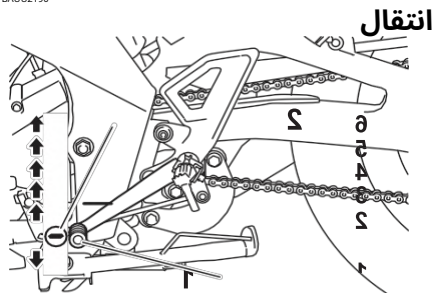

1. پدال شیفت

2. موقعیت خنثی

تعویض دنده به شما این امکان را می دهد که میزان قدرت موتور موجود برای راه اندازی، شتاب گیری، بالا رفتن از تپه ها و غیره را کنترل کنید.

## نکته

برای انتقال گیربکس به حالت خنثی ( - ) ، پدال شیفت را فشار دهید بارها و بارها پایین بیاید تا به انتهای مسیر برسد و سپس کمی آن را بالا بیاورید.

اگر موتور روشن نشد، کلید استارت/استاپ موتور را رها کنید، چند ثانیه صبر کنید و سپس دوباره امتحان کنید. هر تلاش برای شروع باید تا حد امکان کوتاه باشد تا باتری حفظ شود. وقتی کسی تلاش کرد موتور را بیش از 10 ثانیه نچرخانید.

BCA11043

## اطلاع

برای حداکثر عمر موتور، هرگز وقتی موتور سرد است شتاب نگیرید!

## نکاتی برای کاهش سوخت

### مصرف

مصرف سوخت تا حد زیادی به

سبک سواری شما برای کاهش مصرف سوخت به نکات زیر توجه کنید:

- دنده را به سرعت بالا ببرید و از سرعت بالای موتور در هنگام شتاب گیری اجتناب کنید.
- هنگام تعویض دنده، دور موتور را دور نزنید و از سرعت بالای موتور بدون بار روی موتور خودداری کنید.
- موتور را خاموش کنید، به جای اینکه آن را برای مدت طولانی در حالت بیکار قرار دهید (مثلاً در ترافیک، در چراغ های راهنمایی یا عبور از راه آهن).

## خرابی موتور

هیچ دوره ای مهمتر از دوره در طول عمر موتور شما وجود ندارد

بین 0 تا 1600 کیلومتر (1000 مایل). به همین دلیل، باید مطالب زیر را با دقت مطالعه کنید.

از آنجایی که موتور کاملاً جدید است، برای 1600 کیلومتر اول (1000 مایل) بار زیادی روی آن وارد نکنید. قسمت های مختلف موتور تا فاصله های عملیاتی صحیح سایش و جلا می دهند. در این دوره، از کارکرد طولانی مدت در پیچه گاز یا هر شرایطی که ممکن است منجر به گرم شدن بیش از حد موتور شود، باید اجتناب شود.

### اطلاع

- دور موتور را از ناحیه قرمز سرعت سنج دورنگه دارید.
- در صورت بروز هرگونه مشکل در موتور در طول دوره خرابی موتور، فوراً از فروشنده یا ماها بخواید خودرو را بررسی کند.

1600 کیلومتر (1000 مایل) و فراتر  
این خودرو اکنون می تواند به طور عادی کار کند

BCA10311

BAU16842

BAU16811

AU17104

1000-0 کیلومتر (0-600 مایل)  
از کارکرد طولانی مدت بالای 5000 r/min اجتناب کنید. **اطلاع:** پس از 1000 کیلومتر (600 مایل) کارکرد، روغن موتور باید تعویض شود و عنصر فیلتر روغن تعویض شود.

JCA11153

1000-1600 کیلومتر (600-1000 مایل)  
از کارکرد طولانی مدت بالای 7500 r/min اجتناب کنید.

هنگام پارک کردن، موتور را خاموش کرده و سپس کلید را از کلید اصلی جدا کنید.

## هشدار

● از آنجایی که موتور و سیستم اگزوز ممکن است بسیار داغ شوند، در مکانی پارک کنید که عابران پیاده یا کودکان به آنها دست نزنند و بسوزند.

● روی سراسیمبی و یا روی نرم پارک نکنید زمین، در غیر این صورت وسیله نقلیه ممکن است واژگون شود و خطر نشت سوخت و آتش سوزی را افزایش دهد.

● نزدیک چمن یا سایر مواد قابل اشتعال که ممکن است آتش بگیرند پارک نکنید.



# نگهداری و تنظیم دوره ای

EAU19614

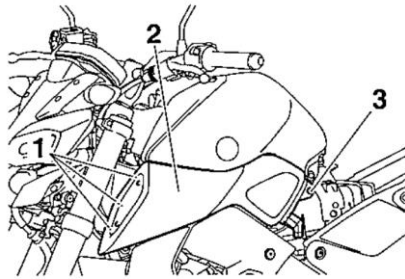

1. بست سریع
2. Cowling B
3. پیچ

## برای نصب روکش

1. روکش را در موقعیت اصلی قرار دهید و سپس پیچ ها را نصب کنید.

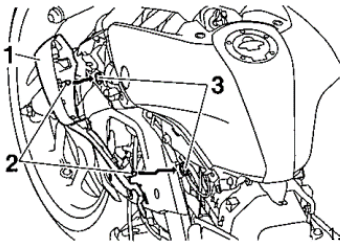

1. Cowling B
2. برآمدگی
3. سوراخ

2. پستی صندلی را نصب کنید.

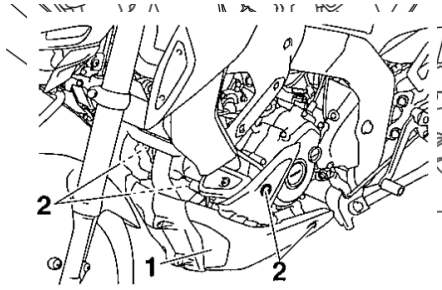

1. کالینگ A
2. پیچ و مهره

## برای نصب روکش

روکش را در موقعیت اصلی قرار دهید و سپس پیچ ها را نصب کنید.

## کاولینگ بی

## برای برداشتن پوشش

1. صندلی را بردارید.
2. پیچ ها و بست سریع را بردارید.

EAU18782

## حذف و نصب

## روکش ها و پانل ها

روکش ها و پانل های نشان داده شده برای انجام برخی از کارهای تعمیر و نگهداری شرح داده شده در این فصل باید برداشته شوند. هر بار که نیاز به برداشتن و نصب روکش یا پانل دارید به این بخش مراجعه کنید.

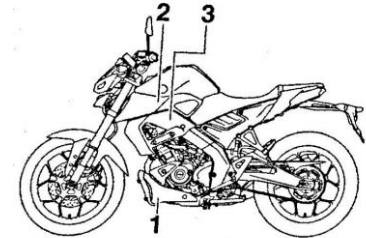

1. کالینگ A
2. Cowling B
3. پانل A

EAU46742

## کاولینگ A

## برای برداشتن پوشش

پیچ ها را بردارید و سپس روکش را بردارید.

# نگهداری و تنظیم دوره ای

## پانل A

### چک کردن شمع

شمع یک جزء مهم موتور است که به راحتی قابل بررسی است. از آنجایی که گرما و رسوبات باعث فرسایش آهسته شمع می شود، شمع باید برداشته شود و مطابق بانمودار نگهداری و روغن کاری دوره ای بررسی شود. علاوه بر این، وضعیت شمع می تواند وضعیت موتور را نشان دهد.

### پانل را بردارید

1. روکش B را بردارید.
2. پیچ ها و بست سریع را بردارید و پانل را بردارید.

برای برداشتن شمع  
1. درپوش شمع را بردارید

1

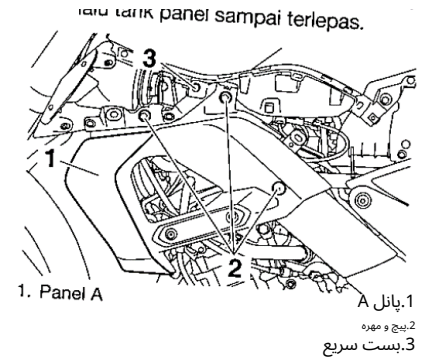

1. درپوش شمع

2. شمع را مطابق شکل با آچار شمع موجود در نمایندگی یا ماها خارج کنید.

### پنل را نصب کنید

1. پانل را در موقعیت اصلی قرار دهید و سپس پیچ و مهره و بست سریع را نصب کنید
2. روکش B را نصب کنید



## برای بررسی شمع

1. بررسی کنید که عایق چینی اطراف الکتروود مرکزی شمع مایل به قهوه ای متوسط تا روشن باشد (رنگ ایده آل زمانی که خودرو به طور معمول سوار می شود).

## نکته

اگر شمع رنگ کاملاً متفاوتی را نشان دهد، موتور ممکن است به درستی کار نکند. سعی نکنید خودتان چنین مشکلاتی را تشخیص دهید. در عوض، از یک فروشنده یا ماها بخواهید خودرو را بررسی کند.

2. شمع را از نظر فرسایش الکتروود و کربن زیاد یا رسوبات دیگر بررسی کنید و در صورت لزوم آن را تعویض کنید.

**شمع مشخص شده:**  
NGK/MR8E9

3. شکاف شمع را با ضخامت سنج سیمی اندازه گیری کنید و در صورت لزوم شکاف را مطابق مشخصات تنظیم کنید.

## نکته

اگر هنگام نصب شمع آچار گشتاور در دسترس نباشد، تخمین خوبی از گشتاور صحیح  $1/4 - 1/2$  دور از انگشت سفت است. با این حال، شمع باید در اسرع وقت با گشتاور مشخص شده سفت شود.

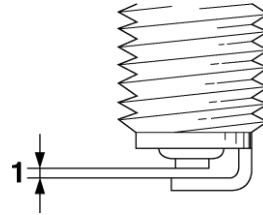

1. شکاف شمع

## شکاف شمع:

0.8-0.9 میلی متر (0.031-0.035 اینچ)

## برای نصب شمع

1. سطح واشر شمع و سطح جفت شده آن را تمیز کنید و سپس هرگونه آلودگی را از نخ های شمع پاک کنید.

2. شمع را با آچار شمع نصب کنید و سپس آن را با گشتاور مشخص شده سفت کنید.

## گشتاور سفت شدن:

شمع موتور:  
(13 N·m) 1.3 kgf·m, 9.6 lb·ft

3. درپوش شمع را نصب کنید.

# نگهداری و تنظیم دوره ای

## روغن موتور و عنصر فیلتر روغن

سطح روغن موتور باید بررسی شود قبل از هر سواری علاوه بر این، روغن mus1 تعویض شود و عنصر فیلتر روغن در فواصل زمانی مشخص شده در نمودار نگهداری و روغن کاری دوره ای تعویض شود.

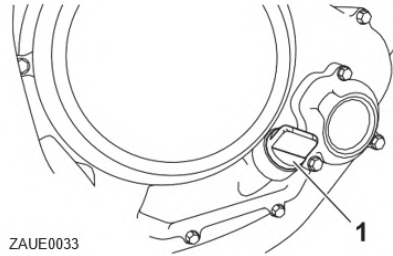

ZAUE0033

1. درپوش پرکننده روغن موتور

نکته

روغن موتور باید بین علامت حداقل و حداکثر سطح باشد.

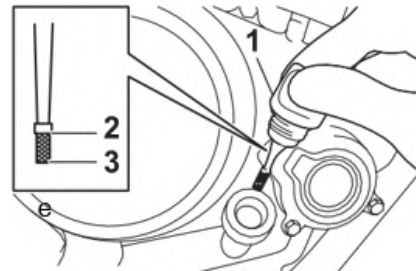

1. میله

2. علامت سطح حداکثر

3. نوک میله روغن موتور

1. وسیله نقلیه را روی یک سطح صاف قرار دهید و آن را در وضعیت عمودی نگه دارید. یک شیب جزئی به پهلو می تواند منجر به خواندن اشتباه شود.
  2. موتور را روشن کنید، آن را برای چند دقیقه گرم کنید و سپس آن را خاموش کنید.
  3. چند دقیقه صبر کنید تا روغن ته نشین شود، درپوش پرکننده روغن را بردارید، میله اندازه گیری را پاک کنید، آن را دوباره داخل سوراخ پرکننده روغن قرار دهید (بدون پیچاندن آن) و سپس دوباره آن را بردارید تا سطح روغن را بررسی کنید.
- اطلاع: تا زمانی که متوجه نشدید سطح روغن موتور کافی است، خودرو را به کار نگیرید.**

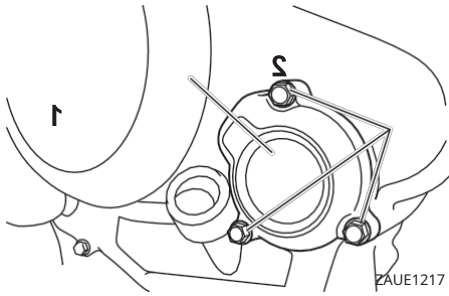

1. پیچ و مهره  
2. پوشش عنصر فیلتر روغن

6. المنت فیلتر روغن و O-ring را بردارید و جایگزین کنید.

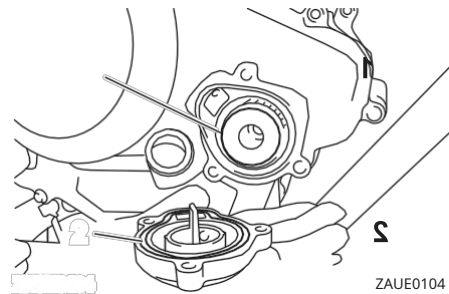

ZAUE0104  
1. عنصر فیلتر روغن  
2. O-ring

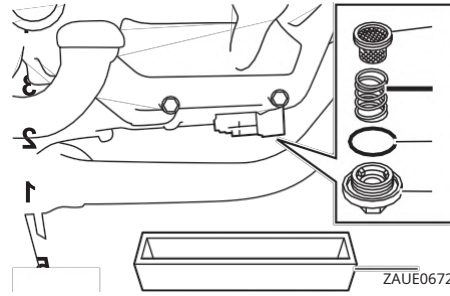

1. پیچ تخلیه روغن موتور  
2. O-ring  
3. فنر فشاری  
4. صافی  
5. تابه روغن

4. صافی روغن موتور را با حلال تمیز کنید.

## نکته

اگر عنصر فیلتر روغن تعویض نشد، مراحل 5 تا 7 را نادیده بگیرید.

5. پوشش عنصر فیلتر روغن را با برداشتن پیچ و مهره‌ها جدا کنید.

4. اگر روغن موتور کمتر از علامت حداقل سطح است، روغن کافی از نوع توصیه شده اضافه کنید تا آن را به سطح صحیح برسانید.

5. درپوش پرکننده روغن را نصب و سفت کنید.

## برای تعویض روغن موتور (با یا بدون تعویض المنت فیلتر روغن)

1. موتور را روشن کنید، آن را برای چند دقیقه گرم کنید و سپس آن را خاموش کنید.
2. یک ماهیتابه روغن زیر موتور قرار دهید تا روغن مصرف شده جمع شود.
3. درپوش پرکننده روغن موتور، سپس پیچ تخلیه به همراه حلقه O، فنر فشاری و صافی روغن موتور را بردارید تا روغن از میل لنگ تخلیه شود.

## اطلاع:

چه زمانی  
با برداشتن پیچ تخلیه روغن موتور، حلقه O، فنر فشاری و صافی روغن می افتند.  
مواظب باشید این قسمت ها را از دست ندهید.

[ECA11002]

# نگهداری و تنظیم دوره ای

10. موتور را روشن کنید و در حالی که نشتی روغن را بررسی می کنید، آن را برای چند دقیقه در حالت بیکار قرار دهید. اگر روغن نشت کرد، فوراً موتور را خاموش کنید و علت را بررسی کنید.

11. موتور را خاموش کنید و سپس سطح روغن را بررسی کنید و در صورت لزوم آن را اصلاح کنید.

9. با مقدار مشخص شده روغن موتور توصیه شده مجدداً پر کنید و سپس درپوش روغن را نصب و سفت کنید.

## روغن موتور پیشنهادی:

صفحه 9-1 را ببینید.

## مقدار روغن:

تعویض روغن:

0.85 لیتر (0.90 qt US, 0.75 qt)

با حذف فیلتر روغن:

0.84 Imp. qt آمریکا، 1.00 Qt (0.95 L)

ECA11621

## اطلاع

● برای جلوگیری از لغزش کلاچ (چون روغن موتور کلاچ را نیز روان می کند)، هیچ گونه افزودنی شیمیایی را با هم مخلوط نکنید. از روغن هایی با مشخصات دیزل استفاده نکنید یا روغن های یک بالا "CD" کیفیت بالاتر از حد مشخص شده علاوه بر این، از روغن استفاده نکنید

"انرژی"

برجسته شده است

یا «CONSERVING II» بالاتر

● اطمینان حاصل کنید که هیچ ماده خارجی وارد میل لنگ نمی شود.

7. پوشش المنت فیلتر روغن را با نصب پیچ و مهره ها و سپس سفت کردن آنها تا گشتاور مشخص شده نصب کنید.

## گشتاورهای سفت شدن:

پیچ پوشش عنصر فیلتر روغن:  
10 N·m (1.0 kgf·m, 7.4 lb·ft)

## نکته

مطمئن شوید که O-ring به درستی قرار گرفته است.

8. صافی روغن موتور، فنر فشاری، O-ring و پیچ تخلیه روغن موتور را نصب کنید و سپس آن را با گشتاور مشخص شده سفت کنید. **اطلاع:** قبل از نصب پیچ تخلیه روغن موتور، نصب O-ring، فنر فشاری و موقعیت صافی روغن را فراموش نکنید.

]ECA1042[

## گشتاورهای سفت شدن:

پیچ تخلیه روغن موتور:  
32 N·m (3.2 kgf·m, 24 lb·ft)

## خنک کننده

سطح مایع خنک کننده باید قبل از هر سواری بررسی شود. علاوه بر این، مایع خنک کننده باید در فواصل زمانی مشخص شده در تعمیر و نگهداری دوره ای و

نمودار روغن کاری

### برای بررسی سطح مایع خنک کننده

1. وسیله نقلیه را روی یک سطح صاف قرار دهید.
2. پوشش A را بردارید (به صفحه 7-8 مراجعه کنید).
3. وسیله نقلیه را در وضعیت عمودی نگه دارید.

## نکته

- سطح مایع خنک کننده باید در موتور سرد بررسی شود زیرا سطح با دمای موتور متفاوت است.
- هنگام بررسی سطح مایع خنک کننده مطمئن شوید که خودرو مستقیماً به سمت بالا قرار گرفته است. یک شیب جزئی به طرفین می تواند منجر به خواندن اشتباه شود.

4. سطح مایع خنک کننده را در مخزن خنک کننده بررسی کنید.

## نکته

مایع خنک کننده باید بین علامت های سطح حداقل و حداکثر باشد.

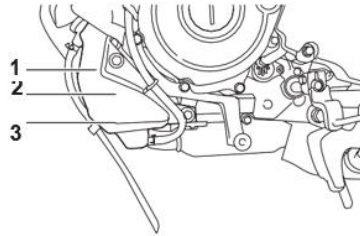

1. مخزن خنک کننده
2. علامت سطح حداکثر
3. علامت حداقل سطح

5. اگر مایع خنک کننده در سطح حداقل سطح یا کمتر است، درپوش مخزن مایع خنک کننده را بردارید.

# نگهداری و تنظیم دوره ای

EAUU2170

## عنصر فیلتر هوا و شلنگ را بررسی کنید

المنت فیلتر هوا باید در فواصل زمانی مشخص شده در نمودار تعمیر و نگهداری دوره ای توسط نمایندگی یاماها تمیز یا تعویض شود. اگر اغلب در مناطق مرطوب یا گرد و غبار سوار می شوید، فیلتر هوا را بیشتر تعمیر کنید. علاوه بر این، شلنگ چک فیلتر هوا باید به طور مرتب بررسی و در صورت لزوم تمیز شود.

برای تمیز کردن فیلتر هوا، شلنگ را بررسی کنید

1. شلنگ را از نظر آلودگی یا آب انباشته شده بررسی کنید.

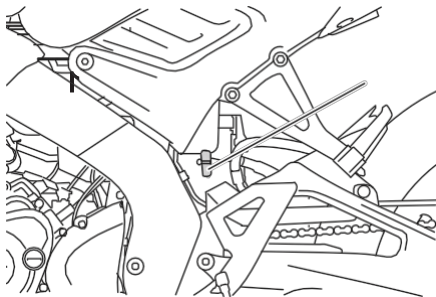

1. شلنگ چک فیلتر هوا

مایع خنک کننده، از نمایندگی یاماها بخواهید در اسرع وقت میزان ضد یخ مایع خنک کننده را بررسی کند، در غیر این صورت کارایی مایع خنک کننده کاهش می یابد.

[JECA10473]

ظرفیت مخزن خنک کننده (تا حداکثر سطح سطح):

0.15 لیتر (Qt 0.16 آمریکا، Imp.qt 0.13)

7. روکش را نصب کنید.

EAU33032

## تعویض مایع خنک کننده

مایع خنک کننده باید در محل تعویض شود فواصل مشخص شده را تناوبی نمودار نگهداری و روغن کاری از نمایندگی یاماها بخواهید مایع خنک کننده را تعویض کند. هشدار! وقتی موتور داغ است هرگز سعی نکنید درپوش رادیاتور را بردارید.

[JEW10382]

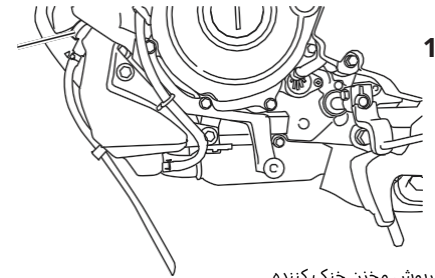

1. درپوش مخزن خنک کننده

6. مایع خنک کننده را به علامت حداکثر سطح اضافه کنید و سپس درپوش مخزن خنک کننده را نصب کنید. هشدار! فقط درپوش مخزن مایع خنک کننده را بردارید. وقتی موتور داغ است هرگز سعی نکنید درپوش رادیاتور را بردارید. اطلاع: [JEW15162] اگر مایع خنک کننده در دسترس نیست، به جای آن از آب مقطر یا آب شیر نرم استفاده کنید. از آب سخت یا آب نمک استفاده نکنید زیرا برای موتور مضر است. اگر به جای خنک کننده از آب استفاده شده است، در اسرع وقت آن را با مایع خنک کننده جایگزین کنید، در غیر این صورت سیستم خنک کننده در برابر یخ زدگی و خوردگی محافظت نمی شود. اگر آب به آن اضافه شده باشد

2. اگر کثیفی یا آب قابل مشاهده است، شلنگ را بردارید، تمیز کنید و سپس آن را نصب کنید.

## تنظیم دور موتور

EAU34302

دور دور موتور باید در فواصل زمانی مشخص شده در نمودار نگهداری و روغن کاری دوره ای بررسی و در صورت لزوم به شرح زیر تنظیم شود.

موتور قبل از انجام این تنظیم باید گرم باشد.

دور دور موتور را بررسی کنید و در صورت لزوم با چرخاندن پیچ تنظیم دور آرام، آن را مطابق مشخصات تنظیم کنید. برای افزایش دور آرام موتور، پیچ را در جهت (a) بچرخانید. برای کاهش سرعت دور آرام موتور، پیچ را در جهت (b) بچرخانید.

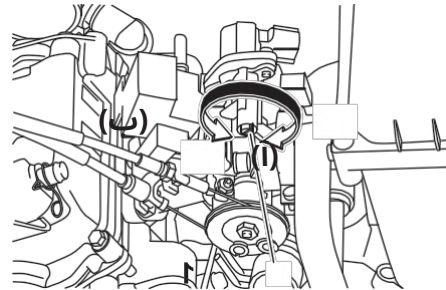

1. پیچ تنظیم دور آرام

**دور دور موتور:**  
1300-1500 دور در دقیقه

### نکته

در صورتی که سرعت در حال دور مشخص شده نمی تواند باشد همانطور که در بالا توضیح داده شد، از یک فروشنده یا ماها بخواهید این تنظیم را انجام دهد.

# نگهداری و تنظیم دوره ای

EAU21403

## فاصله سوپاپ

سوپاپ‌ها جزء مهم موتور هستند و از آنجایی که فاصله سوپاپ با استفاده تغییر می کند، باید در فواصل زمانی مشخص شده در نمودار تعمیر و نگهداری دوره ای بررسی و تنظیم شوند. سوپاپ های تنظیم نشده می توانند منجر به ترکیب نامناسب هوا و سوخت، صدای موتور و در نهایت آسیب به موتور شوند. برای جلوگیری از این اتفاق، از فروشنده یا ماها بخواهید فاصله سوپاپ را در فواصل زمانی منظم بررسی و تنظیم کند.

### نکته

این سرویس باید در زمانی که موتور سرد است انجام شود.

2. برای افزایش بازی آزاد دریچه گاز، بازی آزاد دریچه گاز را بچرخانید

EAU21377

## تنظیم بازی آزاد دریچه گاز

همانطور که نشان داده شده است، بازی آزاد دریچه گاز را اندازه بگیرید.

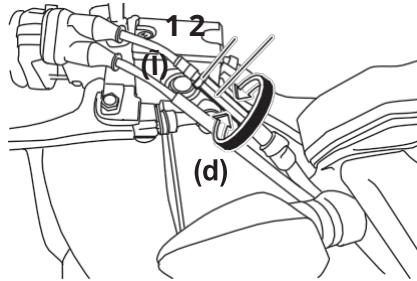

1. مهره قفلی  
2. مهره تنظیم

3. مهره قفلی را سفت کنید.

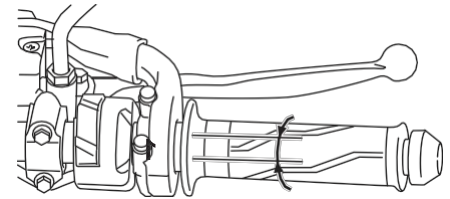

1. بازی بدون گرفتن دریچه گاز

### بازی بدون گرفتن دریچه گاز:

3.0-5.0 میلی متر (0.12-0.20 اینچ)

به صورت دوره ای بازی آزاد دریچه گاز را بررسی کنید و در صورت لزوم آن را به صورت زیر تنظیم کنید.

### نکته

قبل از بررسی و تنظیم بازی آزاد دریچه گاز، سرعت دور آرام موتور باید به درستی تنظیم شود.

1. مهره قفلی را باز کنید.



## بازرسی لاستیک

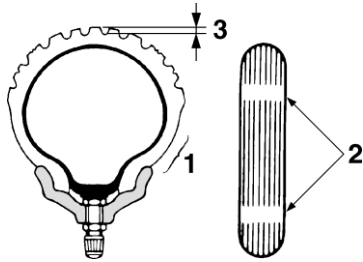

1. دیواره جانبی لاستیک
2. نشانگر سایش تایر
3. عمق آج لاستیک

لاستیک‌ها باید قبل از هر سواری چک شوند. اگر آج لاستیک خطوط متقاطع را نشان داد (حداقل عمق آج)، اگر میخ یا قطعات شبیه در آن وجود دارد، یا اگر دیواره جانبی آن ترک خورده است، فوراً با نمایندگی یا ماهاتماس بگیرید و لاستیک را تعویض کنید.

**حداقل عمق آج لاستیک (جلو و عقب):**

1.0 میلی متر (0.04 اینچ)

**وزن سوار، مسافر، ماشین  
برو، و لوازم جانبی تایید شده برای این مدل.**

**فشارباد لاستیک (اندازه گیری شده روی لاستیک های (سرد):  
1 نفر:  
جلو:**

250 کیلو پاسکال (2.50 کیلوگرم بر سانتی متر مربع، psi 36)

عقب:

250 کیلو پاسکال (2.50 کیلوگرم بر سانتی متر مربع، psi 36)

2 نفر:

جلو:

250 کیلو پاسکال (2.50 کیلوگرم بر سانتی متر مربع، psi 36)

عقب:

250 کیلو پاسکال (2.50 کیلوگرم بر سانتی متر مربع، psi 36)

**حداکثر بار\* (psi 36)**

172 کیلوگرم (379 پوند)

\* وزن کل سوار، مسافر، محموله و لوازم جانبی

## هشدار

هرگز وسیله نقلیه خود را اضافه بار نکنید. کارکرد وسیله نقلیه‌ای که بیش از حد بارگیری شده می تواند باعث تصادف شود.

لاستیک تنها راه ارتباطی بین خودرو و جاده است. ایمنی در همه شرایط سواری به منطقه نسبتاً کوچکی از تماس جاده بستگی دارد. بنابراین ضروری است که لاستیک‌ها را همیشه در شرایط مناسب نگهداری کنید و در زمان مناسب با لاستیک های مشخص شده تم را تعویض کنید.

## فشارباد لاستیک

فشارباد لاستیک باید قبل از هر بار سواری بررسی و در صورت لزوم تنظیم شود.

EWA10504

## هشدار

**کارکردن وسیله نقلیه با  
فشار باد کمتر از این وسیله نقلیه با  
فشار باد کمتر از این وسیله نقلیه با  
فشار باد کمتر از این وسیله نقلیه با**

آسیب شدید یا مرگ ناشی از دست دادن کنترل فشار باد لاستیک باید باشد

● کنترل فشار باد لاستیک باید باشد  
● فشار باد لاستیک ها برابر با محیط است

تایرها (EALR2720) درجه حرارت  
مطابق با

● تغییر دمای این  
تنظیم به مطابق با

# نگهداری و تنظیم دوره ای

EUA21963

## چرخ‌های ریخته گری

برای به حداکثر رساندن عملکرد، دوام و عملکرد ایمن وسیله نقلیه خود، به نکات زیر در مورد چرخ‌های مشخص شده توجه کنید.

- رینگ‌های چرخ باید قبل از هر سواری از نظر ترک، خمیدگی، تاب خوردگی یا آسیب‌های دیگر بررسی شوند. در صورت مشاهده هر گونه آسیب، از فروشنده یا ماها بخواید چرخ را تعویض کنید. حتی کوچکترین تعمیر چرخ را انجام دهید. چرخ شکسته یا ترک خورده باید جابجا شود.

- چرخ باید متعادل باشد هر زمان که لاستیک یا چرخ تعویض یا تعویض شده باشد. چرخ نامتعادل می‌تواند منجر به عملکرد ضعیف، ویژگی‌های هندلینگ نامطلوب و عمر کوتاه تایر شود.

سالخورده. لاستیک‌های قدیمی و کهنه باید توسط متخصصین لاستیک بررسی شوند تا مطمئن شوند

مناسب بودن آنها برای استفاده بیشتر

EWA10462

## هشدار

**لاستیک‌های جلو و عقب باید از یک برند و طراحی باشند، در غیر این صورت ممکن است ویژگی‌های هندلینگ خودرو متفاوت باشد که می‌تواند منجر به تصادف شود.**

پس از آزمایش‌های گسترده، تنها لاستیک‌های ذکر شده در زیر برای این مدل توسط ماها تایید شده اند.

### لاستیک جلو:

اندازه:

110/70-17 M/C 54S

سازنده/مدل:

IRC/ROAD WINNER RX-01F

### لاستیک عقب:

اندازه:

140/70-17 M/C 66S

سازنده/مدل:

IRC/ROAD WINNER RX-01R

EWA10583

## هشدار

- **سوار شدن با لاستیک فرسوده خطرناک است. هنگامی که آج تایر شروع به نشان دادن خطوط متقاطع کرد، از فروشنده یا ماها بخواید فوراً لاستیک را تعویض کند.**
- **تعویض کلیه قطعات مربوط به چرخ و ترمز، از جمله لاستیک، باید به نمایندگی یا ماها واگذار شود که دانش و تجربه حرفه‌ای لازم برای انجام این کار را دارد.**

- **پس از تعویض لاستیک از زمان تایر با سرعت متوسط حرکت کنید سطح ابتدا باید "شکسته شود" تا ویژگی‌های بهینه خود را توسعه دهد.**

## اطلاعات تایر

این مدل مجهز به لاستیک‌های تیوبلس و دریچه هوای تایر می‌باشد.

لاستیک‌ها قدیمی می‌شوند، حتی اگر استفاده نشده باشند یا فقط گاهی اوقات استفاده شده باشند. ترک خوردن آج و لاستیک دیواره کناری، که گاهی با تغییر شکل لاشه همراه است، نشانه‌ای از

## تنظیم بازی آزاد اهرم کلاچ

بازی آزاد اهرم کلاچ را مطابق شکل اندازه گیری کنید.

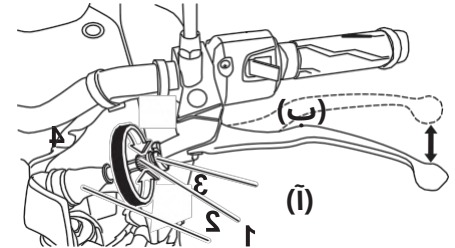

1. روکش لاستیکی
2. پیچ تنظیم بازی آزاد اهرم کلاچ
3. مهره قفلی
4. بازی بدون اهرم کلاچ

6. برای افزایش بازی آزاد اهرم کلاچ، مهره تنظیم کننده بدون اهرم کلاچ را در جهت (a) بچرخانید. برای کاهش پخش آزاد اهرم کلاچ، مهره تنظیم را در جهت (b) بچرخانید.

7. مهره قفلی میل لنگ را سفت کنید.

8. مهره قفلی را در اهرم کلاچ محکم کنید و سپس درپوش لاستیکی را به موقعیت اصلی خود بلغزانید.

3. برای افزایش بازی آزاد اهرم کلاچ، پیچ تنظیم آزاد اهرم کلاچ را در جهت (a) بچرخانید. برای کاهش بازی آزاد اهرم کلاچ، پیچ تنظیم را در جهت (b) بچرخانید.

### نکته

اگر بازی آزاد اهرم کلاچ مشخص شده را می توان همانطور که در بالاتوضیح داد به دست آورد، مراحل 4-7 را نادیده بگیرید.

4. پیچ تنظیم اهرم کلاچ را کاملاً در جهت (a) بچرخانید تا سیم کلاچ شل شود.

5. مهره قفلی را در cr باز کنید. ank- case.

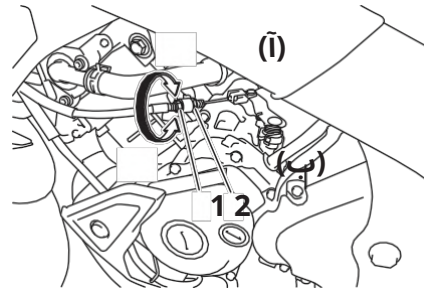

1. مهره قفلی
2. مهره تنظیم بازی آزاد اهرم کلاچ

### بازی بدون اهرم کلاچ:

8.0-13.0 میلی متر (0.31-0.51 اینچ)

به طور متناوب بازی آزاد اهرم کلاچ را بررسی کنید و در صورت لزوم آن را به صورت زیر تنظیم کنید.

1. درپوش لاستیکی را به سمت عقب در اهرم کلاچ بلغزانید.
2. مهره قفلی را باز کنید.

## سوئیچ‌های چراغ ترمز

چراغ ترمز توسط سوئیچ‌های متصل به اهرم ترمز و پدال ترمز فعال می‌شود. بررسی کنید که چراغ ترمز درست‌قبل از اعمال ترمز روشن شود. در صورت لزوم، سوئیچ‌های چراغ ترمز عقب را به صورت زیر تنظیم کنید.

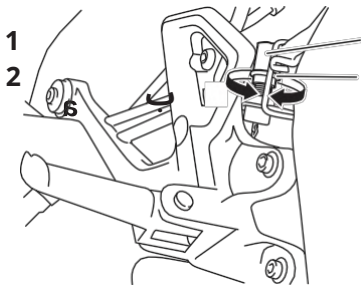

1. آر  
2. مهره تنظیم سوئیچ چراغ ترمز عقب

مهره تنظیم سوئیچ‌های چراغ ترمز عقب را در حالی که کلید چراغ ترمز عقب را در جای خود نگه داشته‌اید بچرخانید. برای اینکه چراغ ترمز زودتر روشن شود، مهره تنظیم را در جهت (a) بچرخانید. برای اینکه چراغ ترمز بعداً روشن شود، مهره تنظیم را در جهت (b) بچرخانید.

عملکرد ترمزگیری، که ممکن است منجر به از دست‌دادن کنترل و تصادف شود.

## بررسی آزاد بودن اهرم ترمز

### بازی

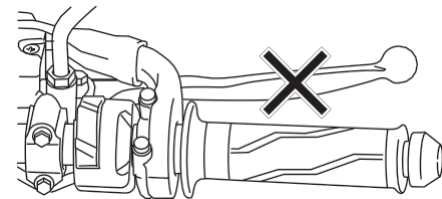

1. اهرم ترمز جلو

درانتهای اهرم ترمز نباید بازی آزاد وجود داشته باشد. اگر بازی رایگان وجود دارد، از فروشنده یا ماها بخواهید سیستم ترمز را بررسی کند.

**هشدار** ⚠️

احساس نرم یا اسفنجی در ترمز می‌تواند نشان دهنده وجود هوا در سیستم هیدرولیک باشد. اگر در سیستم هیدرولیک هوا وجود دارد، از فروشنده یا ماها بخواهید قبل از راه‌اندازی خودرو، سیستم را تخلیه کند. هوا در سیستم هیدرولیک کاهش می‌یابد

## نکته

سوئیچ چراغ ترمز جلو باید توسط نمایندگی یا ماسروسرویس شود.

## بررسی لنت ترمز جلو و عقب

لنت های ترمز جلو و عقب باید از نظر سایش در فواصل مشخص شده در نمودار نگهداری و روغن کاری دوره ای بررسی شوند.

نشانگر شیارها دارند تقریباً ناپدید شد، از یک فروشنده یا ماها بخواهید لنت ترمز را به عنوان یک مجموعه جایگزین کند.

EAU22393

EAU36721

### لنت ترمز عقب

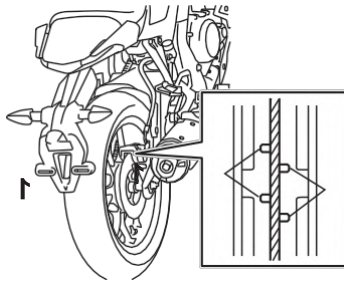

1. شیار نشانگر سایش لنت ترمز

هرلنت ترمز عقب دارای شیارهای نشانگر سایش است که به شما امکان می دهد سایش لنت ترمز را بدون نیاز به جدا کردن ترمز بررسی کنید. برای بررسی سایش لنت ترمز، شیارهای نشانگر سایش را بررسی کنید. اگر لنت ترمز به حدی فرسوده شده است که شیارهای نشانگر سایش تقریباً ناپدید شده اند، از نمایندگی یا ماها بخواهید لنت ترمز را به عنوان مجموعه جایگزین کند.

EAU22433

### لنت ترمز جلو

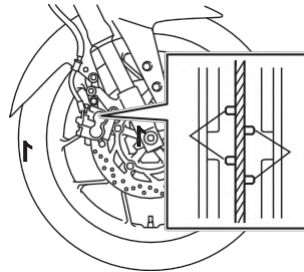

1. شیار نشانگر سایش لنت ترمز

هرلنت ترمز جلو دارای شیارهای نشانگر سایش است که به شما امکان می دهد سایش لنت ترمز را بدون نیاز به جدا کردن ترمز بررسی کنید. برای بررسی سایش لنت ترمز، شیارهای نشانگر سایش را بررسی کنید. اگر لنت ترمز تا حدی ساییده شده باشد که سایش

# نگهداری و تنظیم دوره ای

## ترمز عقب

EALUV0530

- فقط از روغن ترمز مشخص شده استفاده کنید. در غیراین صورت، درزگیرهای لاستیکی ممکن است خراب شوند و باعث نشتی شوند.
- با همان نوع روغن ترمز دوباره پر کنید. افزودن روغن ترمز غیر از DOT 3 یا DOT 4 ممکن است منجر به یک واکنش شیمیایی مضر شود.
- هنگام پر کردن مجدد مراقب باشید که آب وارد مخزن روغن ترمز نشود. آب به میزان قابل توجهی نقطه جوش مایع را کاهش می دهد و ممکن است منجر به قفل شدن بخار شود.

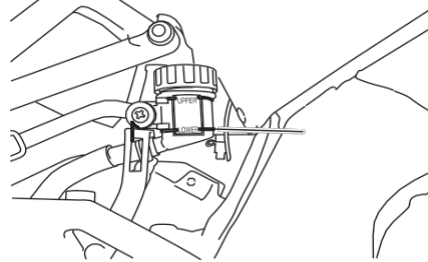

1. علامت حداقل سطح

روغن ترمز مشخص شده:  
DOT 3 یا DOT 4

EWA15981

## ترمز جلو

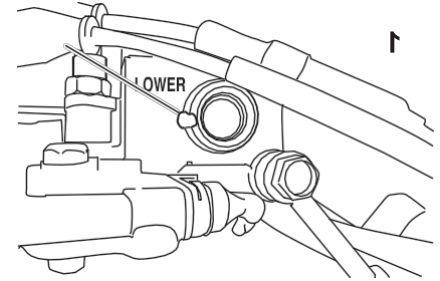

1. علامت حداقل سطح

## ⚠ هشدار

نگهداری نادرست می تواند منجر به از دست دادن توانایی ترمز شود. این اقدامات احتیاطی را رعایت کنید:

- مایع ترمز ناکافی ممکن است اجازه دهد هوا وارد سیستم ترمز شود و عملکرد ترمز را کاهش دهد.
- درپوش پرکننده را قبلاً تمیز کنید لنت ترمز و/یا حذف کردن فقط از روغن ترمز DOT 3 یا DOT 4 از ظرف دربسته استفاده کنید.

## اطلاع

روغن ترمز ممکن است به سطوح رنگ شده یا قطعات پلاستیکی آسیب برساند. همیشه مایع ریخته شده را فوراً تمیز کنید.

باسایش لنت ترمز، کاهش تدریجی سطح روغن ترمز طبیعی است. سطح پایین روغن ترمز ممکن است نشان دهنده فرسودگی باشد

● نشت سیستم ترمز؛

بنابراین، لنت های ترمز را از نظر سایش و سیستم ترمز را از نظر نشتی بررسی کنید. اگر ترمز

EAU22762

## شلی زنجیر درایو

شلی زنجیر درایو باید قبل از هر سواری بررسی شود و در صورت لزوم تنظیم شود.

EAU74253

### برای بررسی شلی زنجیر درایو

1. موتورسیکلت را روی پایه کناری قرار دهید.

### نکته

هنگام بررسی و تنظیم شلی زنجیر درایو، نباید وزنه ای روی موتورسیکلت وجود داشته باشد.

2. گیربکس را در موقعیت خنثی قرار دهید.

3. شلی زنجیر درایو را مطابق شکل اندازه گیری کنید.

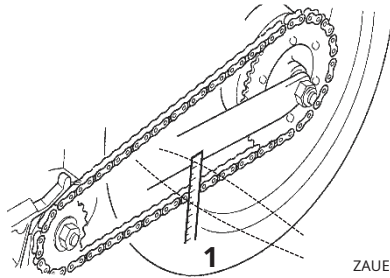

ZAUE1220

1. شلی زنجیر درایو

EAUM1362

## تعویض روغن ترمز

از نمایندگی یا ماها بخواهید روغن ترمز را در فواصل زمانی مشخص شده در نمودار نگهداری و روغن کاری دوره ای تعویض کند. علاوه بر این، شلنگ ترمز را هر چهار سال یکبار و هر زمان که آسیب دید یا نشتی داشت تعویض کنید.

- مهرو موم روغن: هر دو سال یکبار تعویض کنید.
- شلنگ ترمز: هر چهار سال یکبار تعویض کنید.

برای اطلاعات بیشتر، لطفاً به دفتر نمایندگی یا ماها مراجعه کنید. برای اطلاعات بیشتر، لطفاً به دفتر نمایندگی یا ماها مراجعه کنید.

# نگهداری و تنظیم دوره ای

## نکته

با استفاده از علامت های تراز در هر طرف بازو، مطمئن شوید که هر دو کش زنجیر محرک در یک موقعیت قرار دارند تا چرخ ها به درستی تنظیم شوند.

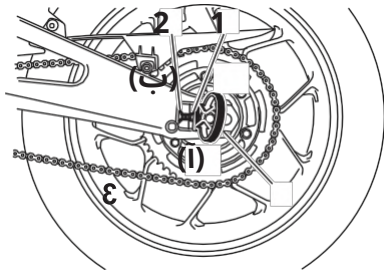

1. مهره قفلی
2. پیچ تنظیم زنجیر درایو
3. علائم تراز

3. مهره محور و سپس مهره های قفلی را با گشتاور مشخص شده خود ببندید.

### گشتاورهای سفت شدن:

مهره محور:  
مهره قفل 59 kgf·m, 44 lb·ft (5.9 N·m)  
16 N·m (1.6 kgf·m, 12 lb·ft)

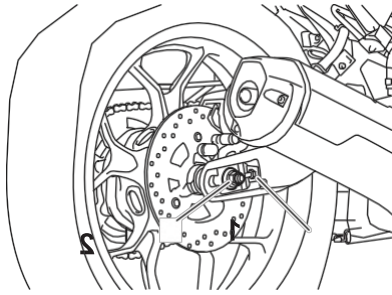

1. مهره محور
2. مهره قفلی

2. برای سفت کردن زنجیر محرک، پیچ تنظیم شلی زنجیر درایو را در هر طرف بازو در جهت (a) بچرخانید. برای شل کردن زنجیر محرک، پیچ تنظیم را در هر طرف بازو در جهت (b) بچرخانید و سپس چرخ عقب را به جلو فشار دهید. **اطلاع:** شلی نامناسب زنجیر درایو موتور و همچنین سایر قسمت های حیاتی موتور سیکلت را اضافه بار می کند و می تواند منجر به لغزش یا شکستن زنجیر شود. برای جلوگیری از این اتفاق، زنجیره درایو را در محدوده های مشخص شده شل نگه دارید.

JECA10572f

## شلی زنجیر محرک:

30.0-40.0 میلی متر (1.18-1.57 اینچ)

4. اگر شلی زنجیر درایو نادرست است، آن را به صورت زیر تنظیم کنید. **اطلاع:** شلی نامناسب زنجیر درایو موتور و همچنین سایر قسمت های حیاتی موتور سیکلت را اضافه بار می کند و می تواند منجر به لغزش یا شکستن زنجیر شود. برای جلوگیری از این اتفاق، زنجیره درایو را در محدوده های مشخص شده شل نگه دارید.

JECA10572f

EAU3431A

برای تنظیم شلی زنجیر درایو قبل از تنظیم شلی زنجیر درایو با فروشنده یا ماها مشورت کنید.  
1. مهره محور و مهره قفل را در هر طرف بازو باز کنید.



EAU0141

## تمیزکردن و روغن کاری زنجیره محرك

زنجیردرایو باید در فواصل زمانی مشخص شده در نمودارنگهداری و روغن کاری دوره ای تمیز و روغن کاری شود، در غیر این صورت به سرعت فرسوده می شود، به خصوص هنگام سوار شدن در مناطق گردو غبار یا مرطوب. زنجیره درایو را به شرح زیر سرویس کنید.

ECA10584

4. مطمئن شوید که زنجیر کش ها در یک موقعیت قرار دارند، شلی زنجیر درایو درست است و زنجیر درایو به آرامی حرکت می کند.

## زنجیردرایو باید پس از شستشوی موتور سیکلت، سوار شدن در باران یا سوار شدن در مناطق مرطوب روغن کاری شود.

1. زنجیر درایو را با آب صابون تمیز کنید تا گرد و غبار و گل انباشته شده پاک شود و سپس خشک شود.

### نکته

برای تمیز کردن بهتر، به تعمیرگاه رسمی یا ماها مراجعه کنید تا زنجیر را جدا کرده و در مایع تمیز کننده آغشته کنید.

2. اسپری تمیز کننده را روی تمام پیوندها و صفحات زنجیره بزنید، سپس زنجیر را پاک کنید.

## بررسی و روغن کاری پدال های ترمز و تعویض دنده

عملکرد پدال های ترمز و تعویض دنده باید قبل از هر سواری بررسی شود و در صورت لزوم، محورهای پدال باید روغن کاری شوند.

### پدال ترمز

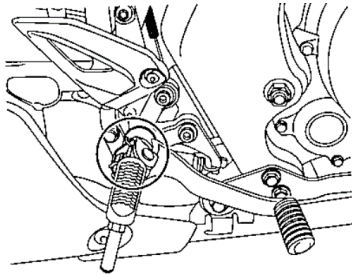

### پدال شیفت

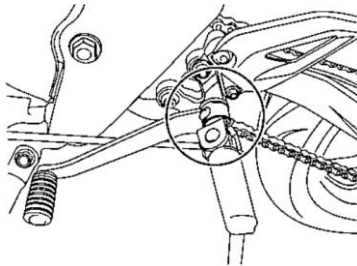

## چک کردن و روغن کاری دسته دریچه گاز و انتهای کابل

عملکرد دستگیره دریچه گاز باید قبل از هر سواری بررسی شود. علاوه بر این، انتهای کابل باید توسط فروشنده یا ماها در فواصل زمانی مشخص شده در نمودار تعمیر و نگهداری دوره ای روغن کاری شود.

کابل دریچه گاز مجهز به پوشش لاستیکی است. مطمئن شوید که پوشش به طور ایمن نصب شده است. با وجود اینکه پوشش به درستی نصب شده است، کابل را به طور کامل در برابر ورود آب محافظت نمی کند. بنابراین، هنگام شستشوی خودرومراقب باشید که آب را مستقیماً روی درپوش یا کابل نریزید. اگر کابل یا پوشش کثیف شد، با یک پارچه مرطوب پاک کنید.

## بررسی و روغن کاری کابل ها

عملکرد کابلهای کنترل و وضعیت کابل ها باید قبل از هر سواری بررسی شود و در صورت لزوم انتهای کابل ها روغن کاری شود. اگر کابل آسیب دیده یا به آرامی حرکت نمی کند، از نمایندگی یا ماها بخواهید آن را بررسی کرده یا آن را تعویض کنید. **هشدار! آسیب به محفظه بیرونی کابل ها ممکن است منجر به زنگ زدگی داخلی و ایجاد اختلال در حرکت کابل شود. کابل های آسیب دیده را در اسرع وقت تعویض کنید تا از شرایط ناایمن جلوگیری شود.**

[EWA10712]

**روان کننده توصیه شده:**  
روان کننده کابل

روان کننده توصیه شده:  
گریس بر پایه صابون لیتيوم

## چک کردن و روغن کاری اهرم های ترمز و کلاچ

عملکرد اهرم های ترمز و کلاچ باید قبل از هر سواری  
بررسی شود و در صورت لزوم، محورهای اهرم باید  
روغن کاری شوند.

روان کننده های توصیه شده:  
اهرم ترمز:  
گریس سیلیکونی  
اهرم کلاچ:  
گریس بر پایه صابون لیتيوم

### اهرم ترمز

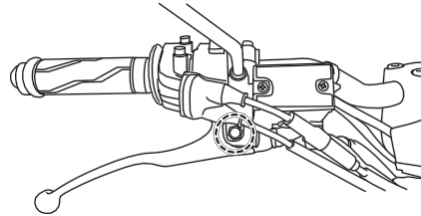

### اهرم کلاچ

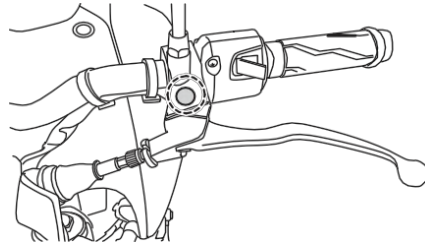

## چک کردن چنگال جلو

وضعیت و عملکرد چنگال جلو باید به شرح زیر در قسمت بررسی شود  
فواصل مشخص شده را متناسب با  
نمودار نگهداری و روغن کاری

### برای بررسی وضعیت

لوله‌های داخلی را از نظر خراش، آسیب و نشت بیش از حد روغن بررسی کنید.

### برای بررسی عملیات

1. وسیله نقلیه را روی یک سطح صاف قرار دهید و

آن را در وضعیت عمودی نگه دارید. **هشدار!**  
**برای جلوگیری از آسیب، خودرو را محکم نگه دارید تا خطر سقوط آن وجود نداشته**

**باشد.**

JEW1075Z

2. در حالی که ترمز جلو را فشار می دهید، چندین

بارمیل‌های دسته را به شدت به سمت پایین فشار دهید تا بررسی کنید که آیا چنگال جلو فشرده می شود و به آرامی باز می گردد.

## روانکاری محورهای بازو چرخشی

پیوت‌های اسلحه شناور باید توسط فروشنده یا ماها در فواصل زمانی مشخص شده در نمودار نگهداری و روغن کاری دوره ای روغن کاری شوند.

**روان کننده توصیه شده:**  
گریس بر پایه صابون لیتیوم

## بررسی و روانکاری ssiid

ngdeesstaan

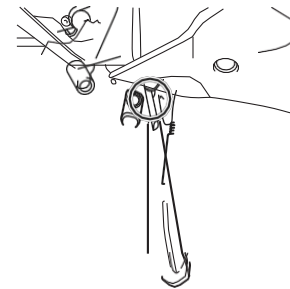

عملکرد پایه کناری باید قبل از هر سواری بررسی شود و در صورت لزوم، محور پایه پایه و سطوح تماس فلز با فلز باید روغن کاری شوند.

**هشدار** ⚠

**اگر پایه کناری به آرامی بالا و پایین نمی رود، آن را چک یا تعمیر کنید یا ماها دیلر. در غیر این صورت، پایه کناری می تواند با زمین تماس بگیرد و حواس اپراتور را پرت کند و در نتیجه کنترل احتمالی از دست برود.**

**روان کننده توصیه شده:**  
گریس بر پایه صابون لیتیوم

## بررسی بلبرینگ چرخ

بلبرینگ چرخ های جلو و عقب باید در فواصل زمانی مشخص شده در نمودار نگهداری و روغن کاری دوره ای بررسی شوند. اگر در تویی چرخ بازی وجود دارد یا اگر چرخ به آرامی نمی چرخد، از فروشنده یاماها بخواهید بلبرینگ چرخ ها را بررسی کند.

## کنترل فرمان

فرسوده یا شل بودن پاتاقان های فرمان ممکن است باعث ایجاد خطر شود. بنابراین عملکرد فرمان باید در فواصل زمانی مشخص شده در نمودار نگهداری و روغن کاری دوره ای به شرح زیر بررسی شود.

1. چرخ جلو را از زمین بلند کنید. (صفحه 7-32 را ببینید.) **هشدار! برای جلوگیری از آسیب، خودرو را محکم نگه دارید تا خطر سقوط آن وجود نداشته باشد.**

[JEW10752]

2. انتهای پایینی پایه های چنگال جلو را بگیرید و سعی کنید آنها را به جلو و عقب ببرید. اگر بازی رایگانی احساس می شود، از فروشنده یاماها بخواهید که آن را چک کرده یا فرمان را تعمیر کنید.

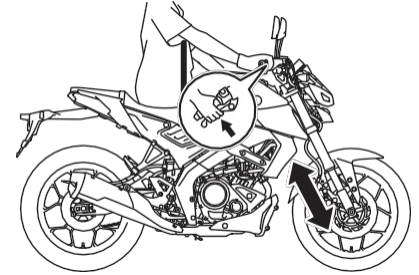

ECA10591

## اطلاع

اگر آسیب دیدید یا چنگال جلو به خوبی کار نمی کند، از نمایندگی یاماها آن را بررسی یا تعمیر کنید.

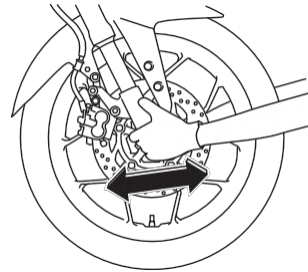

# نگهداری و تنظیم دوره ای

## برای شارژ باتری

اگرچه نظر می رسد که باتری تخلیه شده است، از نمایندگی یا ماها بخواهید در اسرع وقت باتری را شارژ کند. به خاطر داشته باشید که اگر وسیله نقلیه مجهز به لوازم جانبی الکتریکی اختیاری باشد، باتری سریعتر تخلیه می شود.

ECA16522

## اطلاع

برای شارژ (Valve Regulated) VRLA باتری سرب اسید، یک شارژر باتری ویژه (ولتاژ ثابت) مورد نیاز است. استفاده از شارژر معمولی به باتری آسیب می رساند.

## برای ذخیره باتری

1. اگر وسیله نقلیه برای بیش از یک ماه استفاده نمی شود، باتری را خارج کرده، آن را کاملاً شارژ کنید و سپس آن را در جای خشک و خنک قرار دهید. **اطلاع:** هنگام خارج کردن باتری، حتماً کلید اصلی را خاموش کنید، سپس قبل از جدا کردن سیم مثبت، سرب منفی را جدا کنید.

JECA16304E

2. اگر باتری بیش از دو ماه ذخیره می شود، حداقل یک بار در ماه آن را بررسی کنید و در صورت لزوم آن را به طور کامل شارژ کنید.

هنگام کار در نزدیکی باتری، همیشه از چشمان خود محافظت کنید. در صورت تماس، کمک های اولیه زیر را انجام دهید.

- خارجی: با آب فراوان بشویید.
- درونی؛ داخلی: بنوشید بزرگ مقداری آب یا شیر مصرف کنید و بلافاصله با پزشک تماس بگیرید.
- چشم ها: به مدت 15 دقیقه با آب بشویید و سریع بخواهید توصیه های پزشکی.
- باتری ها تولید می کنند مواد منفجره گاز هیدروژن بنابراین، نکه دارید

جرقه، شعله، سیگار و غیره از باتری دور باشد و هنگام شارژ آن در فضای بسته تهویه کافی را فراهم کند.

- این و همه باتری ها را از دسترس کودکان دورنگه دارید.

ECA10621

## اطلاع

هرگز سعی نکنید مهر و موم سلول باتری را بردارید، زیرا این کار به باتری آسیب می رساند.

EAU23377

## باتری

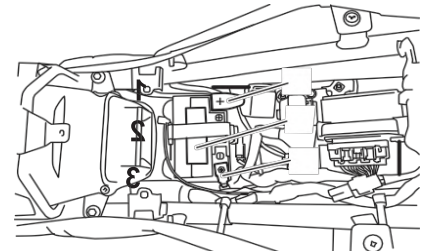

1. سرب باتری مثبت (قرمز)

2. باتری

3. سرب باتری منفی (سیاه)

این مدل مجهز به باتری (Regulated Lead Acid) Valve (VRLA) می باشد. نیازی به بررسی الکترولیت یا اضافه کردن آب مقطر نیست. با این حال، اتصالات سرب باتری باید بررسی و در صورت لزوم سفت شود.

EWA10761

## هشدار



- الکترولیت سمی و خطرناک است زیرا حاوی اسید سولفوریک است که باعث سوختگی شدید می شود. از هرگونه تماس با پوست، چشم یا لباس خودداری کنید

## 3. قبل از شارژ کامل باتری تعویض فیوزها

نصب و راه اندازی. **اطلاع:** چه زمانی

هنگام نصب باتری، حتماً کلید اصلی را خاموش کنید، سپس قبل از اتصال سیم منفی، سیم مثبت را وصل کنید.

[ECA16842]

4. پس از نصب، مطمئن شوید که سیم های باتری به درستی به پایانه های باتری متصل شده اند.

ECA16531

### اطلاع

باتری را همیشه شارژ نگه دارید. نگهداری باتری خالی می تواند باعث آسیب دائمی باتری شود.

EAU53044

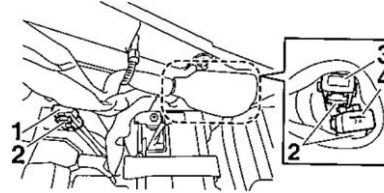

1. فیوز اصلی
2. فیوز یدکی
3. فیوز چراغ جلو
4. فیوز ترمینال 1

فیوزهای مشخص شده:

فیوز اصلی:

15.0 A

فیوز چراغ جلو:

7.5 A

فیوز ترمینال 1:

2.0 A

3. کلید اصلی را روشن کنید و مدار الکتریکی مورد نظر را روشن کنید تا بررسی کنید که آیا دستگاه کار می کند یا خیر.

4. اگر فیوز بلافاصله دوباره منفجر شد، از نمایندگی یا ماهاخواهید سیستم برق را بررسی کند.

جعبه فیوز زیر صندلی سوار قرار دارد. در صورت سوختن فیوز، آن را به شرح زیر تعویض کنید.

1. کلید اصلی را خاموش کرده و مدار الکتریکی مورد نظر را خاموش کنید.

2. فیوز سوخته را بردارید و سپس یک فیوز جدید

با امپراژ مشخص شده نصب کنید. **هشدار!** از

فیوز با درجه آمپر بالاتر از مقدار توصیه

شده استفاده نکنید تا از وارد شدن آسیب

شدیده به سیستم الکتریکی و احتمالاً آتش

سوزی جلوگیری کنید.

## حمایت از موتور سیکلت

از آنجایی که این مدل مجهز به پایه مرکزی نیست، هنگام برداشتن چرخ جلو و عقب یا انجام تعمیرات دیگری که نیاز به ایستادن موتورسیکلت دارد، این اقدامات احتیاطی را رعایت کنید. قبل از شروع هرگونه تعمیر و نگهداری، بررسی کنید که موتورسیکلت در وضعیت ثابت و هموار قرار داشته باشد. جعبه چوبی Astrong را می توان برای پایداری بیشتر در زیر موتور قرار داد.

### برای سرویس چرخ جلو

1. عقب موتورسیکلت را با استفاده از پایه موتور سیکلت تثبیت کنید یا اگر پایه موتورسیکلت اضافی در دسترس نیست، با قرار دادن آجک زیر قاب جلوی چرخ عقب موتور سیکلت را تثبیت کنید.
2. با استفاده از پایه موتور سیکلت، چرخ جلو را از زمین بلند کنید.

### برای سرویس چرخ عقب

چرخ عقب را با استفاده از پایه موتورسیکلت از روی زمین بلند کنید یا اگر پایه موتور سیکلت در دسترس نیست، با قرار دادن

## تعویض لامپ چراغ راهنما

### 1. با برداشتن پیچ، لنز چراغ راهنما را بردارید.

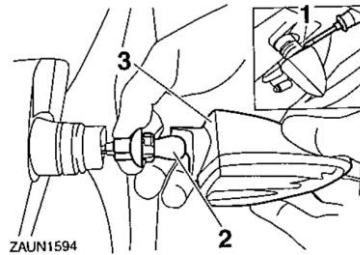

1. پیچ
2. لامپ
3. نگهدارنده لنز

2. لامپ سوخته را با فشار دادن و چرخاندن آن در خلاف جهت عقربه های ساعت خارج کنید.

3. یک لامپ جدید را در پریز قرار دهید، آن را فشار دهید و سپس آن را در جهت عقربه های ساعت بچرخانید تا متوقف شود.

4. با نصب پیچ، لنز را نصب کنید. توجه: پیچ را بیش از حد سفت نکنید، در غیر این صورت ممکن است لنز بشکند.

## چراغ خودرو

این مدل مجهز به چراغ های LED برای چراغ های جلو، چراغ های کمکی و چراغ ترمز / عقب است. اگر چراغ روشن نشد، فیوز را بررسی کنید و سپس از فروشنده یا ماها بخواهید خودرو را بررسی کند.

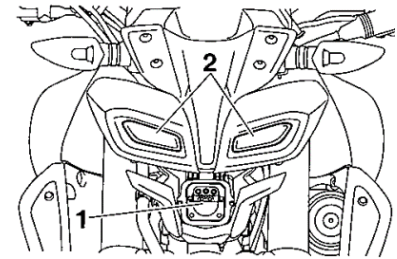

1. چراغ جلو
2. چراغ کمکی

ECA16581

### اطلاع

هیچ نوع فیلم یا برچسب رنگی را روی لنز چراغ جلونچسبانید.



3. نگهدارنده شلنگ ترمز را با برداشتن پیچ و مهره جدا کنید.

4. با برداشتن پیچ و مهره ها، کالیپر ترمز را بردارید.

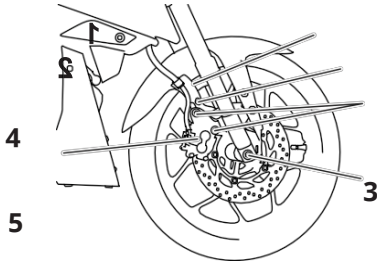

EALJ24361

EALUN0582

EWA10822

برای برداشتن چرخ جلو

**هشدار** ⚠️

برای جلوگیری از آسیب، خودرو را محکم نگه دارید تا خطر سقوط آن وجود نداشته باشد.

1. مهره محور چرخ جلو و پیچ های کالیپر ترمز را باز کنید.

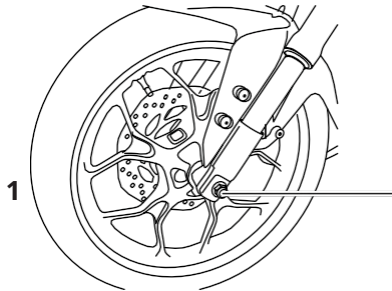

1. مهره محور

1. نگهدارنده شلنگ ترمز

2. پیچ و مهره

3. کالیپر ترمز

4. پیچ کالیپر ترمز

5. محور چرخ

5. مهره محور چرخ جلو را بردارید.

6. محور چرخ را بیرون بکشید و سپس چرخ را بردارید. **اطلاع: پس از برداشتن کالیپرهای ترمز، ترمز نکنید، در غیر این صورت لنت های ترمز به اجبار بسته می شوند.**

JECA11052Z

2. طبق روال قسمت قبل چرخ جلو را از روی زمین بلند کنید. حمایت از موتور سیکلت».

# نگهداری و تنظیم دوره ای

4. مهره های قفلی در هر طرف بازو را کاملاً باز کنید.
5. پیچ تنظیم فاصله زنجیر محرک را کاملاً در جهت (a) بچرخانید و چرخ را به جلو فشار دهید

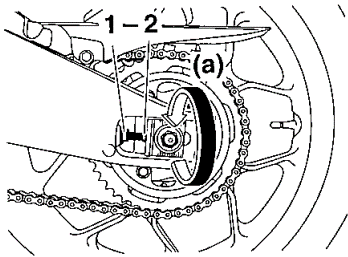

1. مهره قفلی
2. پیچ تنظیم فاصله زنجیر درایو

6. زنجیر درایو را از چرخ دنده عقب جدا کنید.

## نکته

● اگر زنجیر محرک به سختی جدا می شود، ابتدا محور چرخ را بردارید و سپس چرخ را به اندازه کافی به سمت بالا ببرید تا زنجیر محرک را از چرخ دنده عقب جدا کنید.

● برای برداشتن و نصب چرخ عقب، زنجیر محرکه نیازی به جداسازی ندارد.

7. در حالی که کالیپر ترمز را نگه می دارید و چرخ را کمی بلند می کنید، محور چرخ را بیرون بکشید و چرخ را بردارید.

EAU25081

EAU2180

EWA10822

## چرخ عقب

## برای برداشتن چرخ عقب



برای جلوگیری از آسیب، خودرو را محکم نگه دارید تا خطر سقوط آن وجود نداشته باشد.

1. مهره محور را شل کنید.
2. وسیله نقلیه را بالا بیاورید تا چرخ عقب از زمین جدا شود.
3. مهره محور را بردارید.

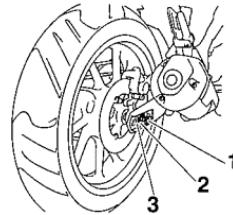

1. مهره محور
2. واشر
3. پیچ تنظیم زنجیر درایو

## برای نصب چرخ جلو

1. چرخ را بین چنگال ها بالا بیاورید.
2. محور چرخ را وارد کرده و مهره محور چرخ را نصب کنید.
3. چرخ جلو را پایین بیاورید تا روی زمین باشد.
4. با نصب پیچ ها، کالیپر ترمز را نصب کنید.

## نکته

قبل از نصب کالیپر ترمز روی دیسک ترمز، از وجود فضای کافی بین لنت های ترمز اطمینان حاصل کنید.

65. نگهدارنده شلنگ ترمز را با نصب پیچ نصب کنید.
76. پیچ و مهره محور چرخ و کالیپر ترمز را با گشتاورهای مشخص شده سفت کنید.

## گشتاورهای سفت شدن:

محور چرخ:

پیچ کالیپر ترمز 40 نیوتن متر (4.0 کیلوگرم بر متر، 30 پوند · فوت)

35 N·m) 3.5 kgf·m, 25 lb·ft(

8. چندین بار فرمان را به شدت به سمت پایین فشار دهید تا عملکرد صحیح دوشاخه را بررسی کنید.

**اطلاع: پس از برداشتن چرخ و دیسک ترمز، ترمز را فشار ندهید، در غیر این صورت لنت های ترمز به اجبار بسته می شوند.**

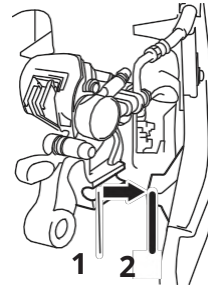

1. نگهدارنده

2. اسلات

2. زنجیر درایو را روی چرخ دنده عقب نصب کنید.

3. مهره محور را نصب کنید.

4. خودرو را پایین بیاورید تا چرخ عقب روی زمین قرارگیرد و سپس پایه کناری را پایین بیاورید.

5. شلی زنجیر درایو را تنظیم کنید. (صفحه 7-23 را ببینید).

6. مهره اکسل را ببندید، سپس مهره قفل را با گشتاور مشخص شده ببندید.

#### گشتاورهای سفت شدن:

مهره محور:

مهره قفل 59 (44 lb·ft) 44 kgf·m

5.9 (N·m)

12 lb·ft) 1.6 kgf·m (16 N·m)

#### نکته

- اطمینان حاصل کنید که شکاف براکت کالیپر ترمز روی بازوی چرخشی قرار دارد.
- قبل از نصب چرخ از وجود فضای کافی بین لنت های ترمز اطمینان حاصل کنید.

## هشدار



هنگام بررسی سیستم سوخت، سیگار نکشید و مطمئن شوید که هیچ شعله باز یا جرقه‌ای در منطقه وجود ندارد، از جمله چراغ‌های راهنما از آبگرمکن‌ها یا کوره‌ها. بخارات بنزین یا بنزین می‌تواند مشتعل یا منفجر شود و باعث آسیب شدید یا آسیب مالی شود.

## عیب‌یابی

اگرچه موتورسیکلت‌های یاماها قبل از ارسال از کارخانه بازرسی کامل می‌شوند، اما ممکن است در حین کار مشکل ایجاد شود. هر گونه مشکل در سیستم‌های سوخت، تراکم یا احتراق، به عنوان مثال، می‌تواند باعث شروع ضعیف و کاهش قدرت شود.

عیب‌یابی زیر نشان دهنده روش‌های سریع و آسان‌وار برای بررسی این سیستم‌های حیاتی است. با این حال، اگر موتورسیکلت شما نیاز به تعمیر داشت، آن را به نمایندگی یاماها ببرید که تکنسین‌های ماهر آن ابزار، تجربه و دانش لازم را برای تعمیر صحیح موتورسیکلت دارند.

فقط از قطعات اصلی یاماها استفاده کنید. قطعات تقلیدی ممکن است شبیه قطعات یاماها به نظر برسند، اما اغلب پایین‌تر هستند، عمر مفید کمتری دارند و می‌توانند منجر به قبض‌های گران تعمیر شوند.

## نمودارهای عیب یابی

### مشکلات راه اندازی یا عملکرد ضعیف موتور

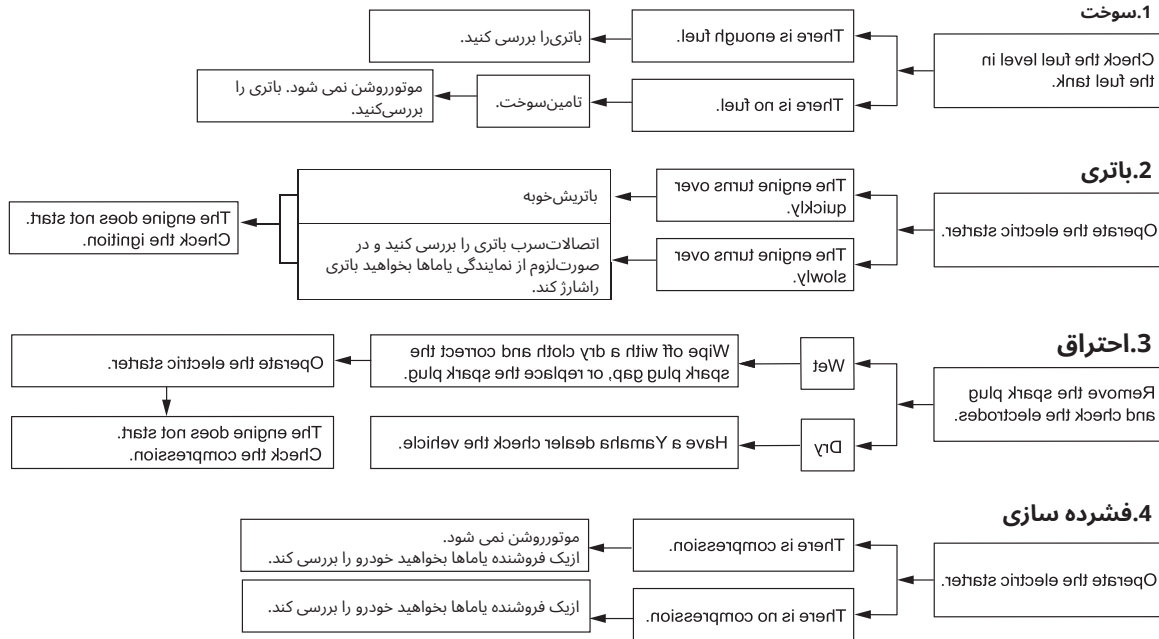

# نگهداری و تنظیم دوره ای

EWA10401

گرمای بیش از حد موتور

**هشدار** 

- وقتی موتور و رادیاتور داغ هستند درپوش رادیاتور را بردارید. مایع داغ و بخار سوخته ممکن است تحت فشار خارج شود که می تواند باعث آسیب جدی شود. حتما صبر کنید تا موتور خنک شود.
- پس از برداشتن پیچ و مهره نگهدارنده درپوش رادیاتور، یک پارچه ضخیم مانند حوله را روی درپوش رادیاتور قرار دهید و سپس به آرامی درپوش رادر خلاف جهت عقربه های ساعت بچرخانید تا فشار باقیمانده خارج شود. هنگامی که صدای خش خش قطع شد، در حالی که آن را در خلاف جهت عقربه های ساعت می چرخانید، آن را فشار دهید و سپس درپوش را بردارید.

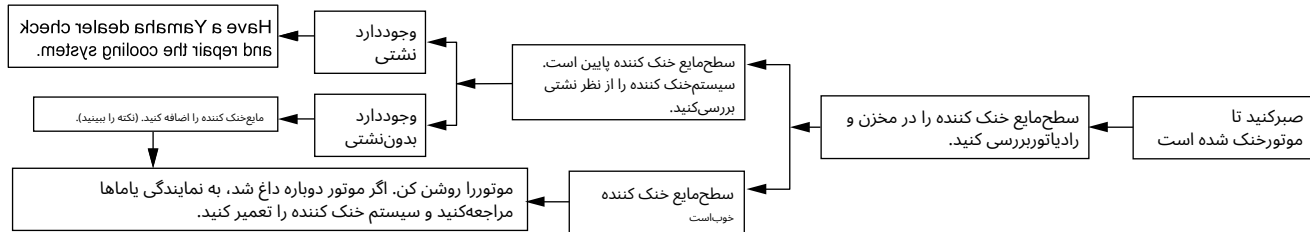

## نکته

اگر مایع خنک کننده در دسترس نیست، می توان به طور موقت از آب لوله کشی استفاده کرد، مشروط بر اینکه در اسرع وقت به خنک کننده توصیه شده تغییر یابد.

### اطلاع

برخی از مدل‌ها به قطعات رنگی مخلوط مجهز شده‌اند. قبل از تمیز کردن خودرو، حتماً با یک فروشنده یا ماها مشورت کنید تا در مورد چه محصولاتی استفاده کنید. استفاده از برس، محصولات شیمیایی خشن یا ترکیبات پاک‌کننده هنگام تمیز کردن این قطعات باعث خراشیدگی یا آسیب به سطح آنها می‌شود. موم همچنین نباید روی هر قسمت رنگی مخلوط شده اعمال شود.

### قبل از تمیز کردن

1. خروجی صدا خفه کن را پس از خنک شدن موتور با یک کیسه پلاستیکی ببوشانید.
2. مطمئن شوید که تمام درپوش‌ها و درپوش‌ها و همچنین تمام کویلرها و کانکتورهای الکتریکی، از جمله درپوش شمع، محکم نصب شده باشند.
3. کثیفی‌های بسیار سرسخت مانند روغن سوخته روی میل‌لنگ را با یک ماده چربی‌زدا و برس پاک کنید، اما هرگز چنین محصولاتی را روی آن نمالید.

در حالی که طراحی باز یک موتور سیکلت جذابیت فناوری را آشکار می‌کند، آن را آسیب پذیرتر می‌کند. زنگ زدگی و خوردگی می‌تواند حتی در صورت استفاده از قطعات با کیفیت بالا ایجاد شود. یک لوله‌آگزوز زنگ زده ممکن است روی یک ماشین بی‌توجه باشد، با این حال، از ظاهر کلی یک موتور سیکلت می‌کاهد. مراقبت مکرر و مناسب نه تنها شرایط گارانتی مطابقت دارد، بلکه ظاهر موتور سیکلت شما را زیبا نگه می‌دارد، عمر آن را افزایش می‌دهد و عملکرد آن را بهینه می‌کند.

### تمیز کردن

#### اطلاع

- از استفاده از پاک‌کننده‌های اسیدی قوی به‌ویژه روی چرخ‌های پره ای خودداری کنید. اگر چنین محصولاتی روی کثیفی‌هایی که به سختی پاک می‌شوند استفاده می‌شوند، پاک‌کننده را بیش از مدتی که دستور داده شده روی ناحیه آسیب دیده نگذارید. همچنین، محل را کاملاً با آب بشویید، بلافاصله خشک کنید و سپس یک اسپری محافظ در برابر خوردگی بمالید.
- تمیز کردن نامناسب می‌تواند به قطعات پلاستیکی (مانند روکش‌ها، پانل‌ها، شیشه‌های جلو، لنزهای چراغ جلو، لنزهای مترو غیره) و صدا خفه کن آسیب برساند. فقط از یک پارچه نرم و تمیز یا اسفنج حاوی آب برای تمیز کردن پلاستیک استفاده کنید. با این حال، اگر قطعات پلاستیکی را نمی‌توان به طور کامل با آب تمیز کرد، می‌توان از مواد شوینده ملایم رقیق‌شده با آب استفاده کرد. حتماً آبکشی کنید

مهره موم، واشر، چرخ دنده، زنجیر محرک و محور چرخ.

همیشه کثیفی و چربی زدا را با آب بشویید.

# نگهداری و نگهداری موتور سیکلت

2. برای جلوگیری از خوردگی، تمام سطوح فلزی، از جمله کروم و نیکل اندود شده را از یک اسپری محافظدر برابر خوردگی استفاده کنید.

## بعداز تمیز کردن

1. موتور سیکلت را با یک پارچه جاذب چوبی خشک کنید.

2. فوراً زنجیر محرک را خشک کرده و آن را روغن کاری کنید تا از زنگ زدن آن جلوگیری شود.

3. از پولیش کروم برای براق کردن قطعات کروم، آلومینیوم و فولاد ضد زنگ، از جمله سیستم اگزوز استفاده کنید. (حتی تغییر رنگ ناشی از حرارت سیستم های اگزوز فولادی ضد زنگ را می توان از طریق پرداخت از بین برد).

4. برای جلوگیری از خوردگی، استفاده از اسپری محافظدر برابر خوردگی بر روی تمام سطوح فلزی، از جمله کروم و نیکل، توصیه می شود.

5. از روغن اسپری به عنوان یک پاک کننده جهانی برای حذف هر گونه کثیفی استفاده کنید.

6. آسیب های جزئی رنگ ناشی از سنگ ها و غیره را لمس کنید.

7. تمام سطوح رنگ شده را واکس بزنید.

شیشه جلو محصول را روی قسمت کوچکی از شیشه جلوی مخفی تست کنید تا مطمئن شوید که هیچ اثری از خود باقی نمی گذارد. در صورت خراشیدگی شیشه جلو، پس از شستشو از ترکیب پولیش پلاستیکی با کیفیت استفاده کنید.

## بعداز استفاده معمولی

خاک را با آب گرم، ملایم پاک کنید موادشوینده و یک اسفنج نرم و تمیز و سپس کاملاً با آب تمیز بشویید. از مسواک یا بطری برای نواحی دسترسی سخت استفاده کنید. اگر منطقه پوشیده باشد، خاک و حشرات سرسخت راحت تر از بین می روند چند دقیقه قبل با یک پارچه مرطوب تمیز کردن.

بعداز سوار شدن در باران یا نزدیک دریا از آنجایی که نمک دریا بسیار خورنده است، مراحل زیر را بعد از هربار سواری در زیر باران یا نزدیک دریا انجام دهید.

1. موتور سیکلت را پس از خنک شدن موتور با آب سرد و مواد شوینده ملایم تمیز کنید. **اطلاع از آب گرم استفاده نکنید زیرا اثر خوردگی نمک را افزایش می دهد.**

JECA10792I

با استفاده از آب فراوان، باقیمانده مواد شوینده را از بین ببرید، زیرا برای قطعات پلاستیکی مضر است.

● از هیچ محصول شیمیایی خشن روی قطعات پلاستیکی استفاده نکنید. حتماً از استفاده از پارچه ها یا اسفنج هایی که با مواد محکم در تماس بوده اند خودداری کنید یا تمیز کردن ساینده محصولات، حلال یا تینر، سوخت (گازوئیل)، زنگ حذف کننده ها یا بازدارنده ها، روغن ترمز، ضد یخ یا الکترولیت.

● از واشرهای پرفشار یا شوینده های جت بخار استفاده نکنید زیرا باعث نشت آب و خراب شدن آنها در قسمت های زیر می شود: مهر و موم (بلبرینگ چرخ و بازو، چنگال و ترمز)، قطعات الکتریکی.

(کوپلرها،

اتصال دهنده ها، سازه ها، سوئیچ ها و چراغ ها)، شیلنگ های تنفس و دریچه های هوا.

● برای موتور سیکلت های مجهز به شیشه جلو: از پاک کننده های قوی یا اسفنج های سخت استفاده نکنید زیرا باعث تیرگی یا خراش می شوند. برخی از ترکیبات پاک کننده پلاستیک ممکن است خراش هایی بر روی آن باقی بگذارند



## ذخیره‌سازی

### کوتاه‌مدت

موتورسیکلت خود را همیشه در جای خشک و خنک نگهداری کنید و در صورت لزوم با یک پوشش متخلخل از آن در برابر گرد و غبار محافظت کنید. قبل از پوشاندن موتورسیکلت از خنک بودن موتور و سیستم‌آگروز مطمئن شوید.

### اطلاع

● نگهداری موتورسیکلت در اتاقی با تهویه ضعیف یا پوشاندن آن با برزنت، در حالی که هنوز خیس است، باعث نفوذ آب و رطوبت و ایجاد زنگ زدگی می شود.

● برای جلوگیری از خوردگی، از انبارهای مرطوب، اصطبل‌ها (به دلیل وجود آمونیاک) و مناطقی که مواد شیمیایی قوی در آنها ذخیره می شود، اجتناب کنید.

### بلندمدت

قبل از اینکه موتورسیکلت خود را برای چند ماه نگهداری کنید:

1. تمام دستورالعمل‌های موجود در "اهمیت دادن بخش این فصل"

● از استفاده از ترکیبات پولیش ساینده خودداری کنید زیرا رنگ را از بین می برند.

### هشدار

آلاینده‌های روی ترمز یا لاستیک باعث از دست دادن کنترل می شود.

● اطمینان حاصل کنید که روغن یا موم روی ترمزها یا لاستیک‌ها وجود ندارد.

● در صورت لزوم، دیسک‌های ترمز و لنت‌های ترمز را با پاک‌کننده دیسک ترمز معمولی یا استون تمیز کنید و لاستیک‌ها را با آب گرم و مواد شوینده ملایم بشویید. قبل از سوار شدن با سرعت‌های بالاتر، تست کنید موتور سیکلت عملکرد ترمزگیری و رفتار در پیچ‌ها

### اطلاع

● روغن اسپری و موم را به آرامی بمالید و مطمئن شوید که اضافی آن را پاک کنید.

● هرگز روغن یا موم را روی قطعات لاستیکی و پلاستیکی نزدیک، آنها را با یک محصول مراقبتی مناسب درمان کنید.

## نکته

قبل از نگهداری موتورسیکلت، تعمیرات لازم را انجام دهید.

۵. درپوش شمع را از شمع جدا کرده و سپس شمع و درپوش شمع را نصب کنید.

۴. تمام کابل های کنترل و نقاط چرخش همه اهرم ها و پدال ها و همچنین پایه کناری/پایه مرکزی را روغن کاری کنید.

۵. فشار باد لاستیک را چک کرده و در صورت نیاز اصلاح کنید و سپس موتورسیکلت را بلند کنید تا هر دو چرخ آن از زمین جدا شود. از طرف دیگر، هر ماه چرخ ها را کمی بچرخانید تا از پوسیدگی لاستیک ها در یک نقطه جلوگیری کنید.

۶. خروجی صدا خفه کن را با کیسه آپلاستیک بپوشانید تا از ورود رطوبت به آن جلوگیری شود.

۷. باتری را خارج کرده و آن را کاملاً شارژ کنید. آن را در جای خشک و خنک نگهداری کنید و ماهی یک بار آن را شارژ کنید. باتری را در جای خیلی سرد یا گرم [کمتر از 0 درجه سانتیگراد (30 درجه فارنهایت) یا بیش از 30 درجه سانتیگراد (90 درجه فارنهایت)] نگهداری نکنید.

برای اطلاعات بیشتر در مورد ذخیره سازی باتری، به صفحه 30-7 مراجعه کنید.

۲. مخزن سوخت را پر کنید و تثبیت کننده سوخت (در صورت وجود) اضافه کنید تا از زنگ زدن مخزن سوخت و خراب شدن سوخت جلوگیری کنید.

۳. مراحل زیر را برای محافظت از سیلندر، رینگ های پیستون و غیره در برابر خوردگی انجام دهید. آکلاهک شمع و شمع را بردارید.

بیک فاشق چایخوری روغن موتور را داخل سوراخ شمع بریزید.

ج. درپوش شمع را روی شمع نصب کنید و سپس شمع را روی سر سیلندر قرار دهید تا الکترودها به زمین متصل شوند. (این کار جرقه زدن را در مرحله بعدی محدود می کند.)

د. موتور را چندین بار با استارت بچرخانید. (این کار دیواره سیلندر را با روغن می پوشاند.)

**هشدار! برای جلوگیری از آسیب یا جراحت ناشی از جرقه، مطمئن شوید که الکترودهای شمع را در حین چرخاندن موتور به زمین متصل کنید.**

<b>ابعاد:</b>	<b>روغن موتور:</b>	<b>انتقال:</b>
طول کلی: 1965 میلی متر (77.4)	درجات ویسکوزیته SAE: 10W-40	نسبت دنده: اول: (34/12)2.833
اینچ) عرض کلی: 800 میلی متر (31.5)	درجه روغن موتور توصیه شده: سرویس API نوع SG یا بالاتر، استاندارد MA JASO	دوم: (30/16)1.875
اینچ) ارتفاع کلی: 1065 میلی متر (41.9 اینچ)	مقدار روغن موتور: تعویض دوره ای روغن: 0.85 لیتر (0.90 Imp.qt 0.75 US.	سوم: (30/22)1.364
( ارتفاع صندلی: 810 میلی متر (31.9 اینچ)	qt) یا حذف فیلتر روغن: 0.84 Imp.qt آمریکا، 0.95 L J1.00 Qt	چهارم: (24/21)1.143
فاصله بین دو محور: 1335 میلی متر (52.6)	<b>مقدار مایع خنک کننده:</b> مخزن خنک کننده (تا حداکثر سطح سطح): رادیااتور 0.15 لیتری (0.16 Imp.qt	پنجم: (22/23)0.957
اینچ) فاصله از زمین: 155 میلی متر (6.10 اینچ)	:( شامل همه مسیرها): 0.43 Imp.qt آمریکا، 0.49 L J0.52 Qt	ششم: (21/25)0.840
حداقل شعاع گردش: 2.4 متر (7.87 فوت)	سوخت: سوخت پیشنهادی: بنزین معمولی بدون سرب (Gasohol JE10D قابل قبول)	<b>لاستیک جلو:</b> نوع: بدون لوله
<b>وزن:</b> وزن محدود: 133 کیلوگرم (293 پوند)	ظرفیت مخزن سوخت: 10.4 لیتر (2.6 گال آمریکا، 2.2 Imp.gal)	اندازه: 110/70-17 M/C 54S
<b>موتور:</b> چرخه احتراق: 4 زمانه	مقدار ذخیره سوخت: 2.2 لیتر (0.58 Imp.gal 0.48 gal US.)	سازنده/مدل: IRC/ROAD WINNER RX-01F
سیستم خنک کننده: مایع خنک شده	<b>تزریق سوخت:</b> بدنه دریاچه گاز: نشان شناسه: BK6100	<b>لاستیک عقب:</b> نوع: بدون لوله
قطار سوپاپ: SOHC		اندازه: 140/70-17 M/C 66S
تعداد سیلندر: تک سیلندر		سازنده/مدل: IRC/ROAD WINNER RX-01R
حجم سیلندرها: 155.09 سانتی متر مربع		<b>بارگذاری:</b> حداکثر بار:
سوار کردن - سبکه مغزی: 58.7 - 58.0 میلی متر (2.28 - 2.31 اینچ)		172 کیلوگرم (379 پوند) (وزن کل سوار، مسافر، بار و لوازم جانبی)
سیستم راه اندازی: استارت برقی		

## ترمز جلو:

نوع:

ترمز هیدرولیک تک دیسکی

## ترمز عقب:

نوع:

ترمز هیدرولیک تک دیسکی

## سیستم تعلیق جلو:

نوع:

تلسکوپی

## سیستم تعلیق عقب:

نوع:

مونوشاک

## سیستم الکتریکی:

ولتاژ سیستم:

12 V

## باتری:

مدل:

YTZ4V

ولتاژ ظرفیت:

12 V, 3.0 Ah )10 HR(

## توان لامپ:

چراغ جلو:

رهبری

ترمز/چراغ عقب:

رهبری

چراغ راهنما جلو:

10.0 وات

چراغ راهنما عقب:

10.0 وات

چراغ کمکی:

رهبری

چراغ ینلاک:

5.0 وات

## شماره‌های شناسایی

شماره‌شناسایی خودرو و شماره سریال موتور را در فضاهای ارائه شده در زیر برای راهنمایی هنگام سفارش قطعات یدکی به نمایندگی یا ماها یا برای مراجعه در صورت سرقت خودرو ثبت کنید.

شماره‌شناسایی وسیله نقلیه:

شماره‌سریال موتور:

## شماره‌شناسایی خودرو

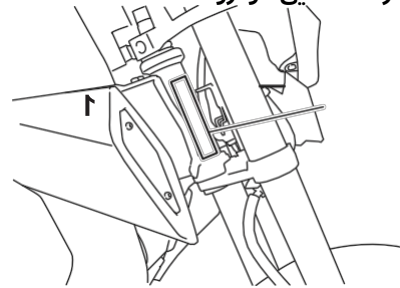

1. شماره شناسایی خودرو

شماره‌شناسایی وسیله نقلیه در لوله سر فرمان حک می‌شود. این عدد را در جای مشخص شده ثبت کنید.

### نکته

شماره‌شناسایی وسیله نقلیه برای شناسایی موتورسیکلت شما استفاده می‌شود و ممکن است برای ثبت موتورسیکلت شما در مرجع صدور مجوز در منطقه شما استفاده شود.

## شماره‌سریال موتور

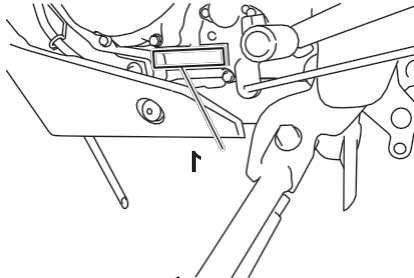

1.

شماره‌سریال موتور در میل لنگ حک شده است.

## ثبت اطلاعات خودرو

این مدل ها: داده های خاص خودرو را برای کمک به تشخیص نقص ها و برای اهداف تحقیق و توسعه ذخیره می کند. این داده ها فقط زمانی آپلود می شوند که یک ابزار عیب یاب ویژه یاماها به خودرو متصل شود، مانند زمانی که بررسی های تعمیر و نگهداری یا مراحل سرویس انجام می شود. اگرچه حسگرها و داده های ثبت شده بر اساس مدل متفاوت است، نقاط داده اصلی عبارتند از ECU

● وضعیت خودرو و داده های عملکرد موتور

● داده های مربوط به تزریق سوخت و انتشار

یاماها این داده ها را به شخص ثالث فاش نمی کند  
به جز:

● بارضایت صاحب وسیله نقلیه

● جایی که طبق قانون موظف است

● برای استفاده توسط یاماها در دعاوی حقوقی

● برای اهداف کلی تحقیقاتی انجام شده توسط

یاماها، زمانی که داده ها به یک وسیله نقلیه

شخصی و یا مالک مربوط نمی شود

<b>پ</b>	شماره سریال موتور ..... 1-10 کلید	<b>آ</b>	عنصر فیلتر هوا و بررسی شیلنگ، تمیز کردن ..... 14-7
توقفگاه خودرو ..... 4-6	توقف موتور .. 11-4 چراغ هشدار	<b>ب</b>	باتری ..... 30-7 اهرم ترمز و کلاچ، چک کردن و روغن کاری ..... 27-7 پدال ترمز و دنده، چک کردن و روانکاری ..... 26-7 روغن ترمز تعویض ..... 23-7 سطح روغن ترمز، بررسی ..... 22-7 اهرم ترمز ..... 13-4 بازی آزاد اهرم ترمز، بررسی ..... 20-7 کلید چراغ ترمز ..... 20-7 پدال ترمز ..... 13-4
مکان قسمت ..... 1-3	<b>ف</b>	<b>سی</b>	کابل‌ها، چک کردن و روانکاری ..... 26-7 قوطی ..... 10-7 مراقبت ..... 1-8 میدل کاتالیزوری ..... 15-4 اهرم کلاچ ..... 12-4 بازی آزاد اهرم کلاچ تنظیم ..... 19-7 خنک کننده ..... 13-7 چراغ هشدار دمای مایع خنک کننده ..... 3-4 روکش ها، برداشتن و نصب ..... 8-7
<b>اس</b>	لنت ترمز جلو و عقب چک ..... 21-7 دوشاخه جلو چک ..... 28-7	<b>د</b>	ضبط داده ها، وسیله نقلیه ..... 2-10 سوئیچ دیمر/گذر ..... 11-4 زنجیر محرک، تمیزکاری و روانکاری ..... 25-7 شلی زنجیر محرک ..... 23-7
نقاط امن سواری ..... 5-2	سوخت ..... 14-4	<b>ه</b>	خرابی موتور ..... 3-6 دور دور موتور ..... 15-7 روغن موتور و المنت فیلتر روغن ..... 10-7
اطلاعات ایمنی ..... 1-2	مصروف سوخت نکاتی برای کاهش ..... 3-6 درپوش باک سوخت ..... 13-4 فیوز، تعویض ..... 31-7		
صندلی ..... 16-4	<b>اچ</b>		
جابجایی ..... 2-6 چراغ	سوئیچ‌های فرمان ..... 11-4		
شیفت ..... 3-4 شیفت	نگهدارنده کلاه ..... 17-4 کلاه		
پدال ..... 12-4	ایمنی ..... 6-2 چراغ		
کناره ..... 17-4 کناری، چک و	نشانگر نور بالا ..... 3-4 سوئیچ بوق ..... 11-4		
روانکاری ..... 28-7 شمع، چک	<b>من</b>		
کردن .. 8-7	شماره‌های شناسایی ..... 1-10 چراغ های نشانگر چراغ های هشدار ... 3-4		
مشخصات ..... 9-9 مدار راه اندازی	<b>ک</b>		
سیستم قطع ..... 18-4 راه اندازی	کرکره سوراخ کلید ..... 2-4		
موتور ..... 1-6 سوئیچ	<b>L</b>		
استارت ..... 12-4 فرمان، چک	برجسب‌ها، مکان ..... 1-1		
کردن ..... 29-7 ذخیره	<b>م</b>		
سازی ..... 3-8	کلید اصلی/ قفل فرمان ..... 1-4 نگهداری و روغن کاری، تناوبی ..... 4-7 تعمیر و نگهداری، سیستم کنترل انتشار ..... 2-7 رنگ مات، احتیاط ..... 1-8 واحد کنتور چند منظوره ..... 4-4		
پشتیبان موتور سیکلت ..... 32-7 چرخش	<b>ن</b>		
بازو، روان کننده ..... 28-7	چراغ نشانگر خنثی ..... 3-4		
<b>تی</b>			
دستگیره درجه گاز و کابل،			
چک کردن و روغن کاری ..... 26-7 بازی			
آزاد درجه گاز، تنظیم ..... لاستیک			
16-7			
کیفیت ابزار ..... 1-7			
عیب‌یابی ..... 35-7 نمودارهای عیب			
یابی ..... 37-7 نشانگر چراغ راهنما			
چراغ ..... 3-4 لامپ چراغ راهنما،			
تعویض ..... 32-7 کلید چراغ			
راهنما ..... 11-4			
<b>V</b>			
فاصله سوپاپ ..... 16-7			

شماره‌شناسایی خودرو	1-10 چراغ
خودرو	32-7.....
دبلیو	.....
بلیرینگ چرخ، چک کردن	29-7 چراغ (جلو
(	33-7 چراغ (عقب)
	34-7.....
چرخ	18-7.....