



NIROOMOTOR

دفترچه راهنمای مشتری

GALAXY CL170

پیشگفتار

با تشکر از حسن انتخاب شما بابت خرید یکی از محصولات شرکت نیرو موتور، ورود شما به جمع موتورسواران نیرو موتور را خوشامد میگوییم.

از شما درخواست می شود که این دفترچه را به دقت مطالعه نمایید تا ضمن آشنایی با تجهیزات و نحوه کار این موتور سیکلت، با کلیه ویژگی ها و مزایای آن نیز آشنا شوید. علاوه بر این، مطالعه این دفترچه تنها شما را با نحوه مراقبت از این موتورسیکلت، سرویس های دوره ای و نیز اقدامات لازم جهت حفاظت شما در برابر مشکلات و صدمات احتمالی، آشنا میکند.

نکته

این دفترچه دربردارنده اطلاعات و جزییات محصول است. ممکن است تفاوت هایی جزیی بین اطلاعات این دفترچه راهنما و موتورسیکلت در دست شما وجود داشته باشد. در صورت هرگونه پرسش پیرامون اطلاعات این دفترچه، آن را با واحد خدمات پس از فروش یا نمایندگی مجاز شرکت نیرو موتور در میان بگذارید.

مشخصات روغن موتورهای توصیه شده برای موتورسیکلت های تولیدی نیروموتور

تصویر قوطی	رنگ برجسب	رنگ قوطی	تیپ روغن	شرایط استفاده	SAE درجه گرانی / ویسکوزیته	پایه ساخت	API سطح کیفی	JASO استاندارد روغن موتورسیکلت	نوع کلاچ موتورسیکلت	تیپ موتورسیکلت و نماد مربوطه	برند موتورسیکلت
	قرمز		Prime	همه شرایط آب و هوایی	10W40	نیمه سینتتیک	SL	MA2	تر WET	شهری / دنده ای 	SYM/ TVS/ Chinese (چینی)
	آبی	مشکی		آب و هوای معتدل و سرد	10W30	نیمه سینتتیک	SL	MB	خشک DRY	اسکوتری 	
	زرد			آب و هوای گرم	10W40	نیمه سینتتیک	SL	MB	خشک DRY	اسکوتری 	
	سبز	طوسی	Top	همه شرایط آب و هوایی	20W50	معدنی	SL	MA	تر WET	شهری / دنده ای 	CDI

اطلاعات مهم دفترچه راهنما

در این دفترچه اطلاعات بسیار مهم با ۴ علامت زیر قابل تشخیص هستند.

این علامت نماد هشدار ایمنی است و به منظور آگاه یبخشی از احتمال خطرات آسی بدیدگی فردی مورد استفاده قرار می گیرد. ب همنظور پیشگیری از صدمات احتمالی و یا مرگ، تمامی پیام های ایمنی که به دنبال این علامت ذکر می شوند را رعایت کنید.



هشدار، بیانگر موقعیت خطرناکی است که در صورت عدم اجتناب می تواند منجر به مرگ یا صدمات جدی گردد.

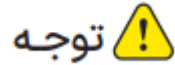

عبارت توجه، بیان کننده موارد احتیاطی خاصی است که به منظور جلوگیری از آسیب به وسیله نقلیه یا سایر دارایی ها م یبایست رعایت گردند.

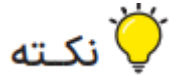

یک نکته ارائه گر اطلاعات کلیدی است برای اینکه روش انجام کاری را تتر و روشن تر شود.

حقوق مشتریان و گارانتی

- گارانتی موتورسیکلت‌های شرکت نیروموتور در تطابق با قانون و آیین‌نامه اجرایی حمایت از مصرف‌کنندگان، برای مدت ۱ سال و یا طی ۱۰ هزار کیلومتر (هرکدام که زودتر فرا برسد) و با رعایت شرایط و ضوابط گارانتی شرکت نیروموتور می‌باشد.
- انجام سرویس اولیه، سرویس‌های دوره‌ای و خصوصاً تعویض روغن موتور، مطابق با مدت‌زمان و کیلومتر کارکرد توصیه‌شده توسط شرکت نیروموتور (ذکرشده در وبسایت شرکت)، به جهت حفظ شرایط گارانتی موتورسیکلت شما الزامی است.
- برای انجام سرویس اولیه و سرویس‌های دوره‌ای و نیز دریافت خدمات گارانتی، حتماً به نمایندگی‌های مجاز شرکت نیروموتور مراجعه نمایید.
- جهت آشنایی با شرایط و ضوابط گارانتی، سرویس‌های دوره‌ای، متن قانون و آیین‌نامه اجرایی حمایت از مصرف‌کنندگان خودرو و موتورسیکلت و همچنین اطلاع از آخرین فهرست نمایندگی‌های مجاز در مناطق مختلف کشور، می‌توانید به وبسایت شرکت نیروموتور به آدرس اینترنتی niroomotorgroup.com مراجعه فرمایید.

ملحقات تحویلی به خریدار موتورسیکلت:

کیف ابزار که شامل پیچ گوشتی و آچار مخصوص است.

فهرست مطالب

فصل ۱- معرفی کلیدها و اجزاء کنترلی 3

فصل ۲- نکات عمومی سواری با موتورسیکلت

نکات پیش از سواری

سواری ایمن

رانندگی

نکات احتیاطی رانندگی

استفاده از قطعات یدکی اصل

فصل ۳. کاربرد تجهیزات 6

ابزار اندازه‌گیری و نشانگرها

تنظیمات ساعت و تغییر واحد سنجش مسافت

سیستم کلید هوشمند

استفاده از کلید مکانیکی

سوئیچ اصلی (سوئیچ موتور)

دکمه‌ها و کلیدها 7

محفظه زیر زین

قلاب نگهداری کلاه ایمنی

در باک بنزین

سیستم ترمز

سیستم خاموش-روشن خودکار

فصل ۴. موارد احتیاطی و هشدارها

روشن کردن انجین

روش صحیح شروع حرکت

روش صحیح پارک کردن

فصل ۵. بازدیدها و مراقبت‌های پیش از سواری

بازدیدهای معمول

بازدید و تعویض روغن موتور

بازدید سیستم سوخت‌رسانی

بازدید و تعویض روغن گیربکس

بازدید مایع خنک‌کننده (مطابق با مدل)

بازدید و تنظیم خلاصی اهرم ترمز

بازدید دیسک ترمز (مطابق با مدل)

بازدید میزان روغن ترمز

بازدید و تنظیم خلاصی سیم گاز

بازدید و نگهداری باتری

بازدید تایرها

بازدید فرمان و کمک‌فتر جلو

بازدید و تعویض فیوزها

بازدید چراغ‌های راهنما و بوق

بازدید چراغ‌های جلو و عقب

بازدید چراغ ترمز

بازدید نشستی بنزین

بازدید روغن کاری بخش‌های مختلف

بازدید شمع

بازدید فیلتر هوا

سوخت و روغن گیربکس پیشنهادی

فصل ۶. عیب‌یابی در هنگام روشن نشدن انجین

فصل ۷. جدول سرویس‌های دوره‌ای

فصل ۸. مشخصات فنی



نکات پیش از سواری

این کتابچه راهنما به تشریح نحوه صحیح درست استفاده از این موتورسیکلت به‌ویژه رانندگی ایمن، روش‌های بازدید ساده و غیره می‌پردازد. خواهشمندیم به‌منظور داشتن سفری راحت و ایمن این کتابچه را با دقت مطالعه نمایید

به‌منظور حفظ منافع خود کتابچه راهنما را از فروشنده دریافت کرده و موارد زیر را به‌دقت بخوانید:

- استفاده صحیح از موتورسیکلت.
- بازدیدها و مراقبت‌های پیش از سواری

سواری ایمن

حفظ آرامش و استفاده از لباس‌های مناسب هنگام رانندگی بسیار مهم است. قوانین راهنمایی و رانندگی را رعایت کنید، عجله نکنید و همیشه با احتیاط و آرامش برانید. معمولاً اکثر افراد در اوایل خرید موتورسیکلت با احتیاط می‌رانند، اما پس از آشنایی با وسیله نقلیه خود به بی‌احتیاطی تمایل پیدا می‌کنند که این امر می‌تواند منجر به بروز تصادف و آسیب‌دیدگی‌های شدید شود.

یادآوری:

- لطفاً در هنگام رانندگی از کلاه ایمنی استاندارد که با بند در زیر چانه و روی سر محکم می‌شود استفاده کنید.
- پوشیدن لباس‌هایی با سراس‌تین باز یا گشاد ممکن است در اثر وزش باد به دسته‌فرمان گیر کرده و در نتیجه ایمنی سواری را تحت تأثیر قرار دهد.
- از لباس‌هایی با سراس‌تین‌های بسته استفاده کنید.
- در هنگام رانندگی فرمان را با هر دو دست گرفته و از رانندگی با یک دست خودداری کنید.
- از محدوده سرعت مجاز تجاوز نکنید.
- از کفش‌های مناسب و با پاشنه کوتاه استفاده کنید.
- بر اساس جدول سرویس‌های دوره‌ای نسبت به بازدید و مراقبت‌های فنی مربوطه اقدام کنید.

⚠ هشدار!

- برای پیشگیری از سوختگی مسافر خود توسط منبع آگروز از قرار گرفتن پای او بر روی جاپایی مطمئن شوید.
- لوله و منبع آگروز تا مدتی پس از رانندگی همچنان داغ است. در هنگام بررسی و تعمیر موتورسیکلت مراقب سوختگی‌های احتمالی باشید.
- پس از توقف و خاموش کردن موتورسیکلت لوله و منبع آگروز تا مدتی همچنان داغ است. برای جلوگیری از سوختن رهگذران، موتورسیکلت خود را در جای امن پارک کنید.

⚠ هشدار!

- دستکاری و ایجاد تغییر در ساختار موتورسیکلت بر عملکرد آن تأثیر گذاشته و منجر به ضعیف شدن کارایی موتور، افزایش صدای آگروز و در نتیجه کوتاه شدن عمر مفید موتورسیکلت خواهد شد.
- علاوه بر این، موتورسیکلت در صورت دستکاری مشمول گارانتی نخواهد بود؛ لذا از دستکاری و اعمال تغییرات دلخواه بر روی موتورسیکلت خود خودداری نمایید.

رانندگی

- به منظور افزایش سرعت عکس العمل در شرایط اضطراری اعضاء بدن خود مانند بازوها، کف دست‌ها، کمر و انگشتان پا را آرام و بدون انقباض نگه دارید.
- حالت نشستن در هنگام رانندگی با ایمنی ارتباط مستقیم دارد. همیشه وزن بدن خود را در مرکز زین قرار دهید. اگر وزن بدن شما روی قسمت عقب زین باشد، بار چرخ جلو کاهش یافته و این باعث لرزش دسته فرمان می‌شود.
- خم شدن بدن راننده به سمت داخل پیچ در هنگام دور زدن، حرکت موتورسیکلت را آسان تر خواهد کرد. در غیر این صورت موتورسیکلت و راکب ثبات خود را از دست خواهند داد.
- کنترل موتورسیکلت در جاده‌های ناهموار و بدون آسفالت سخت است. از قبل شرایط جاده را بررسی کنید. در هنگام رانندگی در چنین جاده‌هایی سرعت خود را کاهش دهید و از نیروی شانه خود برای کنترل فرمان استفاده کنید.
- **پیشنهاد:** به منظور جلوگیری از کاهش ایمنی در هنگام سواری و محدودیت عملکرد دسته فرمان، در صورت امکان از قرار دادن اجسام در جلوی موتورسیکلت خودداری کنید.

⚠ هشدار!

- میزان تسلط راننده بر فرمان در هنگام رانندگی در زمان قرار داشتن یا قرار نداشتن بار بر روی موتورسیکلت متفاوت است.
- اضافه بار ممکن است باعث چرخش فرمان شده و ایمنی سواری را تحت تأثیر قرار دهد. از قرار دادن اضافه بار بر روی موتورسیکلت خودداری کنید.

⚠ هشدار!

- برای جلوگیری از آتش سوزی و ایجاد خسارت، از قرار دادن مواد قابل اشتعال مانند پارچه کهنه بین بدنه و موتور خودداری کنید.
- به منظور پیشگیری از حادثه از قرار دادن بار در جاهایی که برای بارگیری تعیین نشده‌اند خودداری کنید.

توصیه:

- برای به حداکثر رساندن عملکرد موتورسیکلت و افزایش عمر مفید آن:
- ماه اول یا ۱۰۰۰ کیلومتر اول دوره آببندی موتور و قطعات آن به حساب می‌آیند. در طی این دوره از شتابگیری سریع خودداری کنید و سرعت را پایین تر از ۶۰ کیلومتر بر ساعت نگه دارید.

نکات احتیاطی رانندگی

۱. از نشستن بر روی موتورسیکلت در حالی که د بر روی جک بغل قرار دارد خودداری کنید. برای برداشتن موتورسیکلت از روی جک آن را به سمت جلو هول دهید.

⚠ توجه!

- در حالت توقف از گاز دادن و بالا بردن دور موتور خودداری کنید.

۲. از سمت چپ سوار موتورسیکلت شوید و به درستی روی زین بنشینید. در حالت توقف پای راست خود را روی زمین نگه دارید تا از واژگون شدن موتورسیکلت جلوگیری شود.

 توجه!

- تا زمان شروع حرکت همچنان اهرم ترمز عقب را نگه دارید.

۳. برای شروع حرکت دسته گاز را به آرامی بچرخانید و از گاز دادن ناگهانی خودداری کنید.

 توجه!

- چرخاندن ناگهانی دسته گاز برای شروع حرکت ممکن است باعث جهش موتورسیکلت به سمت جلو و از دست رفتن کنترل آن توسط راننده شود.
- حتماً پیش از شروع حرکت از بسته بودن جک بغل مطمئن شوید.

(از گرفتن ترمزهای ناگهانی و پیچیدن‌های ناگهانی خودداری نمایید)

• گرفتن ترمز ناگهانی یا پیچیدن ناگهانی، بخصوص در آب‌وهوای بارانی می‌تواند منجر به لیز خوردن و واژگونی موتورسیکلت شود.

(در آب و هوای بارانی با احتیاط فراوان رانندگی کنید)

- مسافت ترمز در روزهای بارانی و جاده‌های خیس بیشتر از جاده‌های عادی است. بنابراین، سرعت خود را کاهش دهید تا مجبور به گرفتن ترمزهای ناگهانی نشوید.
- به منظور کاهش سرعت در جاده‌های شیب‌دار، دسته گاز را رها کرده و اهرم‌های ترمز را آرام فشار دهید.

استفاده از قطعات یدکی اصل

به‌منظور بهره بردن از بهترین عملکرد موتورسیکلت، کیفیت، مواد و دقت در تراشکاری هر قطعه باید با استانداردهای طراحی مطابقت داشته باشد. قطعات یدکی اصلی از موادی با کیفیت بالا و متناسب با استانداردهای موتورسیکلت اصلی تولید شده‌اند. قطعاتی که ما به بازار عرضه می‌کنیم با استفاده از مهندسی پیچیده و کنترل کیفیت دقیق تولید شده‌اند. لذا ضروری است در هنگام تعویض قطعات، «قطعات اصلی» را از «نمایندگان مجاز» خریداری نمایید. در صورت خرید قطعات جایگزین ارزان قیمت یا تقلبی، هیچ تضمینی برای کارایی و ماندگاری آن‌ها وجود ندارد. همچنین استفاده از قطعات نامرغوب احتمال بروز مشکلات و حوادث غیرمنتظره در موتورسیکلت را افزایش می‌دهد.

ابزار اندازه‌گیری و نشانگرها

شکل کیلومترشمار ممکن است در مدل‌های مختلف متفاوت باشد، اما جای آن‌ها تفاوتی ندارد.

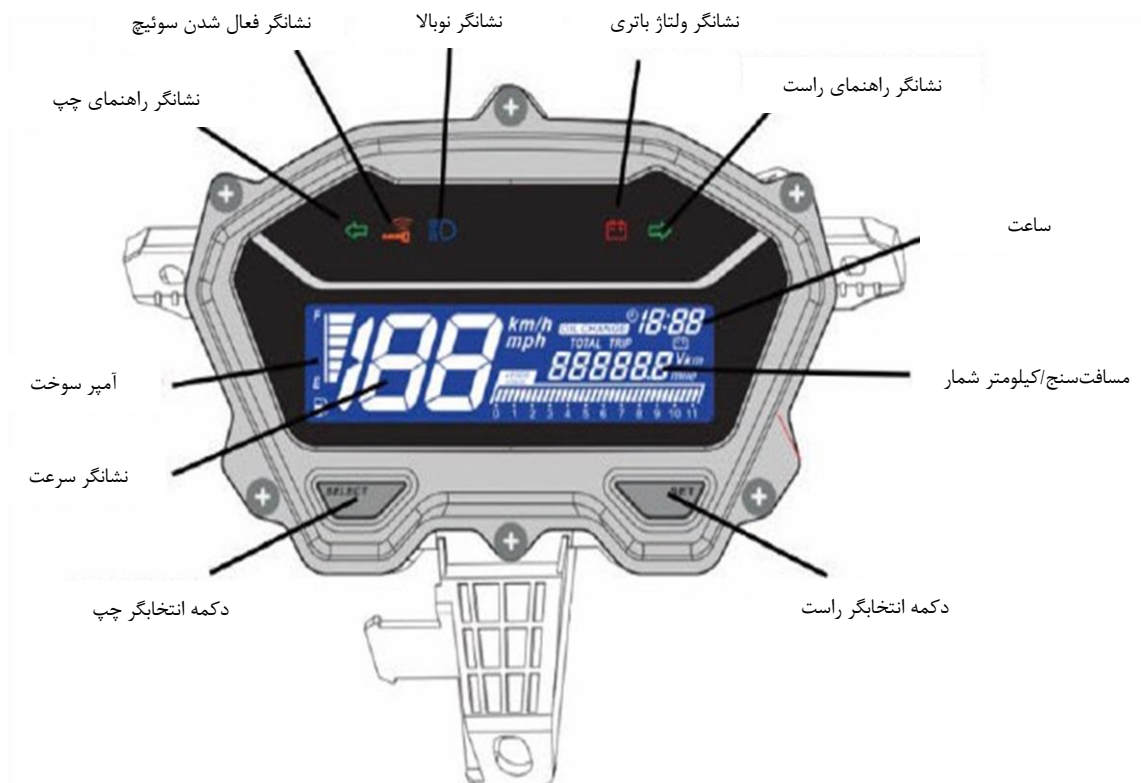

توجه! ⚠️

به منظور پیشگیری از آسیب به اجزای پلاستیکی همچون نمایشگر، چراغ جلو و ... از تمیز کردن آن‌ها با حلال‌های آلی نظیر بنزین خودداری کنید.

- **سرعت‌سنج/نشانگر دور موتور**
سرعت راندن و تعداد دور موتور در دقیقه را نشان می‌دهد.
- **کیلومترشمار**
کل مسافت پیموده شده را نمایش می‌دهد.
- **مسافت‌سنج**
مسافت پیموده شده حال حاضر را نشان می‌دهد.
- **نشانگر نوربالا**
در هنگام روشن بودن چراغ جلو در حالت نوربالا نمایش داده می‌شود.

• نشانگر چراغ راهنما:

هنگام روشن شدن چراغ راهنمای چپ یا راست مطابق با جهت عملکرد چشمک می‌زند.

• آمپر بنزین:

نشانگر موجود در آمپر بنزین میزان بنزین باقی‌مانده در باک را نشان می‌دهد. در هنگام فرار گرفتن کلید استارت در حالت OFF سوئیچ اصلی نشانگر در حالت E قرار می‌گیرد.

○ تنظیمات ساعت و تغییر واحد سنجش مسافت (مایل/کیلومتر):

دکمه راست		دکمه چپ		وضعیت
<u>فشار لحظه‌ای</u>	<u>فشار و نگه داشتن دکمه</u>	<u>فشار لحظه‌ای</u>	<u>فشار و نگه داشتن دکمه</u>	
ورود به مسافت فعلی			ورود به تنظیمات ساعت	مسافت کل
ورود به مسافت کل	عدد مسافت فعلی پاک می‌شود			مسافت فعلی
- ساعت		+ ساعت	ورود به تنظیمات دقیقه	ساعت
- دقیقه		+ دقیقه	ورود به تنظیمات واحد مسافت	دقیقه
تغییر واحد مسافت			خروج و قفل	واحد سنجش مسافت (کیلومتر/مایل)
توجه:				
<p>۱. تمام تنظیمات پیش از خارج شدن باید ذخیره شوند</p> <p>۲. در صورت ذخیره نکردن، پس از ۳۰ ثانیه به‌طور خودکار به تنظیمات قبل باز خواهد گشت</p>				

سیستم کلید هوشمند

کلید هوشمند

سیستم کلید هوشمند شما را قادر می‌سازد تا بدون استفاده از کلید مکانیکی با موتورسیکلت کار کنید. علاوه بر این به شما کمک می‌کند تا مکان موتورسیکلت خود را پس از پارک کردن راحت‌تر پیدا کنید.

۱- سوئیچ اصلی

۲- دسته سوئیچ اصلی

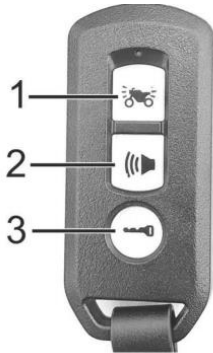

دکمه هشدار ضدسرقت  (۱):

با یک بار فشار دادن این دکمه سیستم هشدار ضدسرقت فعال می‌شود. ،
با نگه داشتن دکمه به مدت ۳ ثانیه وارد حالت بی‌صدا می‌شود.
با نگه داشتن دوباره دکمه به مدت ۳ ثانیه، از حالت بی‌صدا خارج می‌شود.

مکان‌یاب  (۲):

این ابزار به شما کمک می‌کند تا محل پارک کردن موتورسیکلت خود را پیدا کنید. با زدن این دکمه آلام به صورت سه بوق کوتاه به صدا در می‌آید و همزمان چراغ‌های راهنما خاموش و روشن می‌شود. با نگه داشتن این دکمه به مدت ۳ ثانیه وارد بخش تنظیمات میزان حساسیت سیستم ضد سرقت می‌شوید. می‌توانید حساسیت را در ۵ مرحله انتخاب کنید. با زدن دکمه باز کردن قفل از تنظیمات این بخش خارج خواهید شد.

عملیات باز کردن قفل  (۳):

با زدن این دکمه چراغ‌های راهنما چندین بار چشمک زده، و با جریان پیدا کردن برق، سوئیچ اصلی فعال می‌شود.

استفاده از کلید مکانیکی

در صورت گم شدن یا در دسترس نبودن کلید هوشمند می‌توانید از کلید مکانیکی استفاده کنید. بدین منظور کافی است قاب روی دستگیره سوئیچ اصلی را به صورت کشویی بیرون کشیده و کلید مکانیکی را وارد قفل کنید.

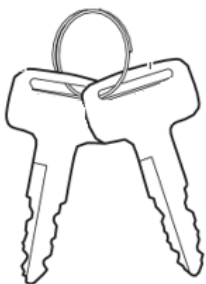

 احتیاط!

پیش از بستن زین از همراه داشتن کلید مطمئن شوید.

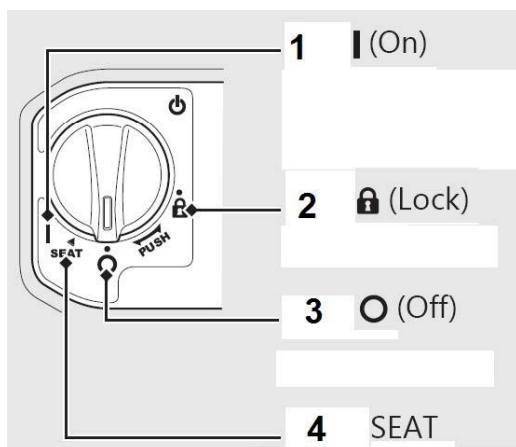

on I (موقعیت روشن/استارت)

موتور در این حالت می‌تواند روشن شود.

امکن خارج کردن کلید وجود ندارد.

off O (موقعیت خاموش)

موتور در این حالت روشن نخواهد شد.

می‌توانید کلید مکانیکی را خارج کنید.

موقعیت قفل فرمان

- دسته‌فرمان را به سمت چپ بچرخانید. سوئیچ را فشار دهید و سپس به آرامی آن را به سمت راست بچرخانید تا در موقعیت "قفل" قرار گیرد.
- دسته‌فرمان در این موقعیت قفل است.
- برای باز کردن قفل، به سادگی کلید را از حالت "قفل" به حالت "خاموش" بچرخانید.

باز کردن زین

SEAT سوئیچ را در موقعیت **SEAT** قرار داده و دکمه **SEAT** را فشار دهید. زین باز خواهد شد.

باز کردن در باک

با باز کردن زین به در باک دسترسی خواهید داشت.

⚠ احتیاط!

- در هنگام رانندگی هرگز سوئیچ اصلی را نچرخانید. چرخاندن سوئیچ اصلی در حالت "OFF" و "LOCK" سیستم الکتریکی را قطع می‌کند و ممکن است منجر به تصادف یا بروز حوادث دیگر شود. سوئیچ اصلی را تنها پس از توقف کامل موتورسیکلت خاموش کنید.
- همیشه کلید را همراه خود داشته باشید. پس از قفل کردن فرمان و پیش از ترک موتورسیکلت، از همراه داشتن کلید مطمئن شوید.
- ماندن سوئیچ اصلی برای مدت طولانی پس از توقف در وضعیت ON، منجر به کاهش توان باتری شده و بر توانایی استارت موتور تأثیر می‌گذارد. پیش از قفل کردن زین، از همراه داشتن کلید مطمئن باشید.

کلید قطع کن موتور
 کلید خاموش-روشن خودکار
 (مطابق با مدل)

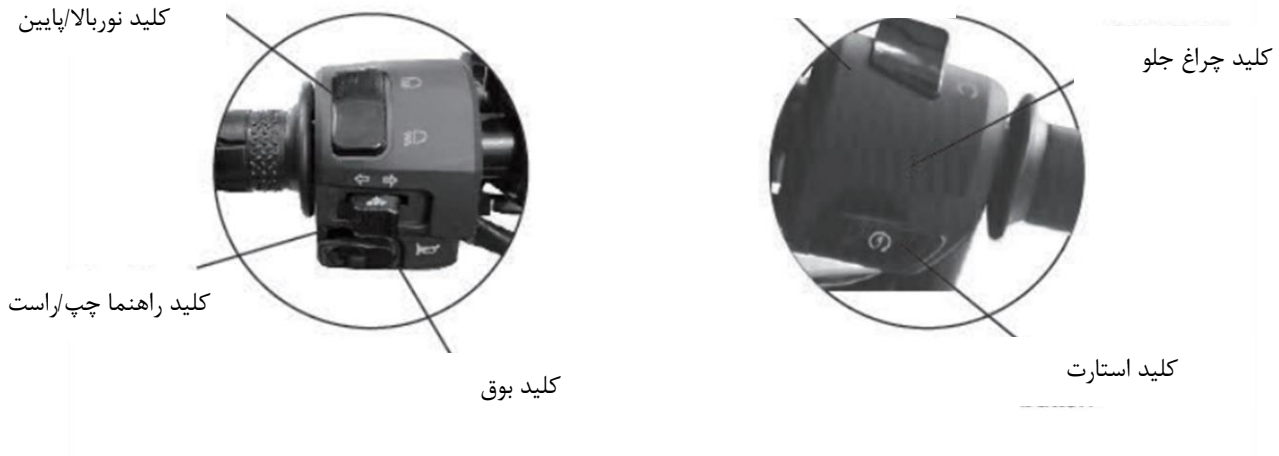

دکمه استارت الکتریکی

با فشار دادن این دکمه موتور روشن می‌شود. درحالی‌که سوئیچ اصلی در حالت روشن قرار دارد و درحالی‌که اهرم ترمز جلو یا عقب را نگه داشته‌اید، این دکمه را فشار دهید. موتور روشن می‌شود.

⚠ احتیاط!

- به منظور جلوگیری از آسیب رسیدن به موتور از نگه داشتن دکمه استارت پس از روشن شدن موتور و یا فشار دادن دوباره آن خودداری نمایید.
- سیستم ایمنی این موتورسیکلت به شکلی طراحی شده است که موتور تنها با نگه داشتن اهرم ترمز جلو یا عقب روشن خواهد شد.
- از خاموش بودن چراغ جلو پیش از استارت زدن اطمینان حاصل نمایید.

کلید تغییر زاویه نور (بالا/پایین)

برای تغییر زاویه نور چراغ جلو بین نور بالا و پایین از این کلید استفاده کنید.

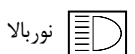

نور بالا



نور پایین (در هنگام رانندگی در شهر از زاویه نور پایین استفاده کنید).

سنسور جک بغل



سنسور جک بغل (مطابق با مدل)

با باز شدن جک بغل سنسور فعال شده و جریان برق موتور را قطع خواهد کرد. تا زمان باز بودن جک موتور روشن نخواهد شد.

دکمه بوق



در هنگام قرار داشتن سوئیچ اصلی در حالت ON با فشار دادن این دکمه بوق به صدا درخواهد آمد.

کلید چراغ راهنما

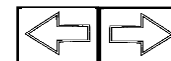

هنگام دور زدن و یا پیچیدن به سمت راست یا چپ به منظور اطلاع رسانی به دیگر رانندگان به کار می‌رود. در هنگام قرار داشتن سوئیچ اصلی در حالت ON

(روشن)، کلید راهنما را به سمت چپ یا راست حرکت دهید. چراغ‌های راهنما شروع به چشمک زدن می‌کنند. برای خاموش شدن چراغ‌راهنما کلید را به حالت اول برگردانید. راهنمای راست یعنی شما قصد پیچیدن به سمت راست را دارید. راهنمای چپ یعنی شما قصد پیچیدن به سمت چپ را دارید.

محفظه زیر زین (صندوق)

- این محفظه در زیر زین تعبیه شده است.
- حجم محفظه ۱۰ کیلوگرم است.
- از قرار دادن وسایل بارز در محفظه زیر زین خودداری نمایید.
- پس از فشار دادن زین از قفل شدن آن اطمینان حاصل کنید.
- به منظور جلوگیری از خیس شدن وسایل، پیش از شستشوی موتورسیکلت صندوق را خالی کنید.
- به دلیل دمای بالای موتور، از قرار دادن اشیاء حساس به حرارت در داخل صندوق خودداری کنید.

○ قلاب نگهداری کلاه ایمنی

موتورسیکلت را متوقف کنید و بند چانه کلاه ایمنی را در قلاب قرار دهید.



توجه!

- به منظور پیشگیری از حادثه از آویزان کردن کلاه ایمنی به قلاب در حین رانندگی خودداری نمایید.

محفظه زیر زین



قلاب نگهدار کلاه ایمنی



در باک بنزین

۱. سوئیچ رت در موقعیت **SEAT** قرار داده د دکمه **SEAT** را فشار دهید. با باز شدن زین می‌توانید در باک را باز کنید.
۲. هنگام سوخت‌گیری باک را بیش از نشانگر پر نکنید.
۳. پس از سوخت‌گیری علامت Δ روی درپوش را با علامت Δ روی باک در یک راستا قرار دهید. سپس در باک را به سمت پایین فشار داده و در جهت عقربه‌های ساعت بچرخانید.

توجه!

- در هنگام سوخت‌گیری موتورسیکلت را روی جک اصلی قرار دهید، موتور را خاموش کرده و از نزدیک کردن هرگونه جرقه یا شعله به موتورسیکلت خودداری کنید.
- باک را بیش از حد مشخص شده پر نکنید. در غیر این صورت بنزین از سوراخ تعبیه‌شده بر روی درب باک سرریز شده و به رنگ بدنه آسیب خواهد زد. حتی احتمال آتش‌سوزی نیز وجود دارد.
- از سفت بودن درب باک مطمئن شوید.

سیستم ترمز

- با گرفتن اهرم ترمز سمت راست، ترمز جلو فعال خواهد شد.
- با گرفتن اهرم ترمز سمت چپ، ترمز عقب فعال خواهد شد.
- با گرفتن اهرم ترمز سمت چپ، ترمز جلو و عقب فعال خواهند شد. (در مدل‌های مجهز به CBS)
- از گرفتن ترمزهای غیرضروری و ناگهانی خودداری کنید.
- اهرم‌های ترمز جلو و عقب را همزمان بگیرید.
- از ترمز گرفتن مکرر و نگه داشتن طولانی مدت اهرم‌های ترمز خودداری کنید. این امر می‌تواند به داغ شدن لنت و کاهش کارایی ترمز منجر شود
- در هوای بارانی و جاده‌های لغزنده پیش از گرفتن ترمز سرعت را کاهش داده و زودتر از شرایط عادی اقدام به گرفتن ترمز کنید. به منظور جلوگیری از لیز خوردن و خطر واژگونی از گرفتن ترمزهای ناگهانی خودداری کنید.
- گرفتن ترمز جلو یا عقب به تنهایی خطر بلند شدن موتورسیکلت از جهت دیگر و واژگون شدن آن را افزایش می‌دهد.
- حتی در موتورسیکلت‌های مجهز به **ABS**، ترمز گرفتن در هنگام دور زدن احتمال سرخوردن و واژگونی را به دنبال خواهد داشت. بهتر است در این هنگام پیچیدن یا دور زدن ترمز نکنید و در صورت لزوم هر دو اهرم را به آرامی فشار دهید. پیش از دور زدن حتماً سرعت خود را کاهش دهید.

مدل CBS



«ترمز موتوری»

- دسته گاز را به حالت عادی برگردانید. سیستم ترمز موتوری فعال خواهد شد.
- در جاده‌های پرشیب اهرم‌های ترمز جلو و عقب را به طور متناوب اما لحظه‌ای فشار دهید.

سیستم خاموش - روشن خودکار انجین

سیستم خاموش-روشن خودکار انجین روشی برای خاموش کردن انجین در شرایطی مانند توقف‌های طولانی در پشت چراغ‌قرمز بوده و با هدف کاهش مصرف سوخت، آلایندگی

فعال کردن/غیرفعال کردن سیستم خاموش-روشن خودکار

این سیستم را می‌توانید با استفاده کلید تعبیه‌شده بر روی دسته‌فرمان فعال یا غیرفعال کنید.

●On: (A) سیستم فعال: با آماده شدن این سیستم برای خاموش کردن انجین چراغ نشانگر آن روشن خواهد شد و با خاموش شدن انجین این چراغ شروع به

چشمک زدن خواهد کرد.

سیستم غیرفعال: در هنگام غیرفعال بودن این سیستم چراغ نشانگر آن خاموش است.

●Off: (A) (idle)

در موارد زیر سیستم خاموش-روشن خودکار انجین فعال شده و چراغ نشانگر این سیستم روشن خواهد شد. (A) |

۱- بستن جک بغل.

۲- استارت زدن موتور با کلید استارت الکتریکی.

۳- گرم شدن کامل موتور پس از روشن کردن.

۴- راندن موتورسیکلت با سرعت بیش از ۱۰ کیلومتر بر ساعت.

روشن کردن انجین

توجه! 

- لطفاً پیش از سوار شدن از کافی بودن میزان سوخت و روغن موتور مطمئن شوید.
- پیش از استارت زدن، به منظور جلوگیری از حرکت ناگهانی موتورسیکلت آن را بر روی جک اصلی قرار داده و اهرم ترمز عقب را فشار دهید.

۱. سوئیچ اصلی را در حالت ON قرار دهید.
۲. کلید روشن و خاموش کردن انجین را در حالت ON قرار داده و جک بغل را ببندید.
۳. اهرم ترمز عقب را فشار دهید.
۴. بدون گاز دادن دکمه استارت را فشار دهید.

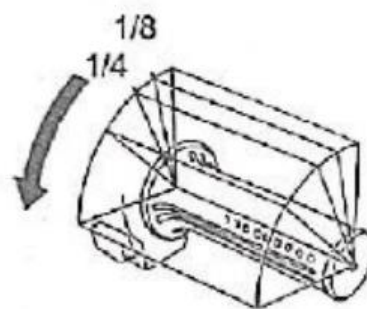

(سلامت شما برای ما بسیار مهم است. لطفاً تا زمان حرکت، اهرم ترمز عقب را رها نکنید)

توجه! 

- به منظور جلوگیری از آسیب به استارت از نگه داشتن دکمه استارت بیش از ۱۵ ثانیه خودداری نمایید.
- اگر موتور پس از ۱۵ ثانیه استارت زدن روشن نشد، پیش از استارت زدن دوباره آن را برای ۱۰ ثانیه به حال خود رها کنید.
- در صورت عدم استفاده از موتورسیکلت برای مدت طولانی و یا در صورتی که سوخت‌گیری پس از خالی شدن کامل باک، موتور با اولین استارت روشن نخواهد شد. در این مواقع دریچه گاز را کامل بسته و چندین بار دکمه استارت را فشار دهید.
- در صورت سرد بودن موتور می‌توانید پس از روشن کردن چند دقیقه آن را رها کنید تا گرم شود.
- دودی که از اگزوز خارج می‌شود حاوی مقادیر زیادی از گاز خطرناک مونوکسید کربن است. خواهشمند است از روشن کردن موتور در محوطه‌هایی که فاقد تهویه مناسب است خودداری نمایید.

روش صحیح شروع حرکت

- پیش از حرکت چراغ‌راهنما را روشن کنید و مطمئن شوید که وسیله نقلیه‌ای از کنارتان رد نمی‌شود.

○ کنترل دسته‌گاز

به منظور افزایش سرعت دسته دریچه گاز را به سمت خودتان بچرخانید و به منظور کاهش سرعت، آن را رها کنید. در جاده‌های شیب‌دار دسته‌گاز را به آرامی بچرخانید تا ضریب انتقال در حالت سنگین باقی بماند.

کاهش سرعت

افزایش سرعت



روش صحیح پارک کردن

- هنگام نزدیک شدن به محل پارک:
 ۱. چراغ راهنما را روشن کنید. جلو، عقب و اطراف خود را به خوبی زیر نظر داشته باشید، و به آرامی به سمت محل پارک تغییر مسیر دهید.
 ۲. درحالی که اهرم ترمز را نگه داشته‌اید، دسته دریچه گاز را به حالت اول خود برگردانید. (برای اطلاع دادن به وسایل نقلیه پشتی هنگام ترمز گرفتن چراغ ترمز موتورسیکلت روشن خواهد شد).
- پس از توقف کامل
 ۱. کلید چراغ راهنما را به حالت اول برگردانید و برای خاموش کردن موتور سوئیچ اصلی را در حالت **OFF** قرار دهید؛ یا جک بغل را پایین بیاورید.
 ۲. موتور را خاموش کرده و از سمت چپ موتورسیکلت پیاده شوید. محل پارک مناسب (زمین مسطح و سفت) را انتخاب کنید.
 ۳. در سمت چپ موتورسیکلت بایستید، با دست چپ دسته فرمان و با دست راست زیر زین را بگیرید. درحالی که جک اصلی را به سمت زمین فشار می‌دهید موتورسیکلت را به بالا و جلو بکشید.
 ۴. درحالی که جک اصلی را با نوک پای راست به سمت زمین فشار می‌دهید موتورسیکلت را به بالا و جلو بکشید.

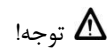

توجه!

از پارک کردن موتورسیکلت خود در محل تردد عابران و دیگر وسایل نقلیه خودداری کنید.

نکات کلیدی برای بررسی	آیتم مورد نظر
روغن موتور به اندازه کافی است؟	روغن موتور
سوخت کافی در باک است؟ (سوخت اکتان ۹۰ یا بالاتر)	سوخت
شرایط ترمز چگونه است؟ (اهرم ترمز باید ۱۰ تا ۲۰ میلی متر بازی داشته باشد)	جلو
شرایط ترمز چگونه است؟ (اهرم ترمز باید ۱۰ تا ۲۰ میلی متر بازی داشته باشد)	عقب
فشار باد تایر مناسب است؟ استاندارد: 1.75 KgF/Cm^2 (کیلوگرم نیرو بر سانتی متر مربع)	جلو
فشار باد تایر مناسب است؟ استاندارد 2 KgF/Cm^2 برای ۱ سرنشین، 2.25 برای ۲ سرنشین	عقب
آیا دسته فرمان لرزش غیرطبیعی ندارد؟ به سختی نمی چرخد؟	دسته فرمان
به درستی کار می کند؟ همه چراغ ها روشن می شوند؟ به وضوح می توان عقب را دید؟	سرعت سنج چراغ آینه
پیچ و مهره ها شل نیستند؟	محکم بودن اجزاء اصلی
ایرادات قبلی هنوز وجود دارند؟	موارد غیرعادی



- در صورت مشاهده ایراداتی در بررسی های روزمره، هرچه سریع تر و پیش از سوار شدن موتورسیکلت نسبت به رفع آن ها اقدام نمایید. در صورت لزوم موتورسیکلت خود را به یکی از نمایندگی های مجاز نشان دهید.

بازدید و تعویض روغن موتور

بازدید:

۱- موتورسیکلت را در سطح صاف و سفت بر روی جک اصلی قرار دهید. ۳-۵ دقیقه صبر کنید. سپس میله اندازه گیری (گیج) روغن را بیرون بکشید. روغن سطح میله را پاک کنید و دوباره آن را در داخل لوله قرار دهید. (میله را نچرخانید).

۲. میله را بیرون بکشید و بررسی کنید که روغن بین نشانه «کمترین» و «بیشترین» باشد.

- در صورتی که روغن کمتر از حد مجاز است روغن موتور را اضافه کنید. (سیلندر، کارتل و بخش های دیگر را برای مشاهده نشستی های احتمالی روغن بررسی کنید).

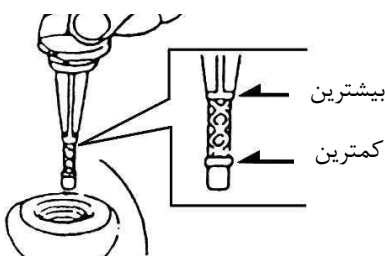
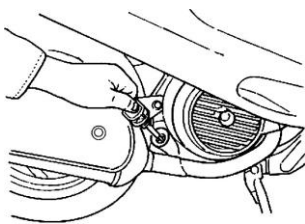

- بار اول پس از ۳۰۰ کیلومتر و پس از آن هر ۱۰۰۰ کیلومتر اقدام به تعویض روغن موتور کنید.
- به منظور کارکرد بهتر موتور، هر ۵۰۰ کیلومتر از میزان کم نشدن روغن اطمینان حاصل کنید. در صورت کم شدن روغن به آن روغن اضافه کنید تا به نشانگر «بیشترین» بر روی میله اندازه‌گیری برسد.
- همواره از روغن باکیفیت و مرغوب (API SH/CD SAE 10W-30) استفاده کنید. آسیب‌دیدگی موتور بر اثر استفاده از روغن نامرغوب، مشمول ضمانت نمی‌شود.
- ظرفیت روغن: ۰.۹۵ لیتر پس از تعمیر (۰.۷۰ لیتر برای تعویض‌های معمول)
- در صورت رسیدن دمای محیطی به صفر یا زیر صفر از روغن SAE 5W-40 استفاده کنید

تمیز کردن فیلتر روغن

درپوش فیلتر روغن را باز کنید. قطعات آن را جدا کرده و با استفاده از اسپری مخصوص شستشو یا پمپ باد تمیز کنید.



⚠ هشدار!

- در صورت مسطح نبودن محل پارک و یا در صورت داغ بودن موتور میزان روغن به درستی نشان داده نخواهد شد.
- موتور و منبع آگزوز پس از توقف تا مدتی داغ هستند. برای پیشگیری از سوختگی و آسیب‌دیدگی پیش از تعویض روغن به این نکته توجه داشته باشید.
- در صورت کم شدن خودبه‌خود روغن پس از تعویض، نشستی‌های احتمالی را بررسی کرده و روغن را اضافه کنید.
- در هنگام تعویض روغن، جرقه و شعله را از موتورسیکلت دور نگه دارید.

از امولسیون شدن (ترکیب معلق با آب و ...) روغن پیشگیری کنید

- در صورت عدم استفاده طولانی مدت از وسیله نقلیه هر چند وقت یکبار موتور آن روشن کنید تا گرم شود.
- هر بار پیش از حرکت، موتور را برای یک دقیقه گرم کنید
- حداقل ماهی ۱۰ کیلومتر موتورسیکلت را برانید
- روغن موتور را هر ۳ ماه یا هر ۱۰۰۰ کیلومتر تعویض کنید

بازدید سیستم سوخت‌رسانی

- به‌منظور اطمینان از وجود سوخت کافی در باک سوئیچ اصلی را در حالت ON قرار دهید و نشانگر سوخت را بررسی کنید.
- موتور این موتورسیکلت برای سوخت بدون سرب اکتان ۹۰ یا بالاتر طراحی شده است.
- هنگام سوخت‌گیری موتورسیکلت را بر روی سطح صاف و سفت قرار داده، و هرگونه جرجه و شعله را از آن دور نگه دارید.
- از پر کردن سوخت تا بالاتر از علامت مشخص‌کننده خودداری کنید.
- از محکم بودن در باک پس از سوخت‌گیری مطمئن شوید.

بازدید و تعویض روغن گیربکس

- بازدید:

موتورسیکلت را پس از خاموش کردن بر روی سطح صاف و روی جک اصلی قرار داده و به مدت ۳~۵ دقیقه صبر کنید. پیچ تزریق روغن گیربکس را باز کنید. یک پیمانه شیشه‌ای زیر پیچ تخلیه روغن گیربکس قرار داده و پیچ تخلیه را باز کنید. صبر کنید تا تمام روغن در پیمانه شیشه‌ای تخلیه شود. میزان کم شدن روغن گیربکس را بررسی کنید.

- تعویض:

موتورسیکلت را پس از خاموش کردن موتور بر روی سطح صاف روی جک اصلی قرار داده و پیچ تزریق و تخلیه روغن گیربکس را باز کرده و روغن را تخلیه کنید. پیچ تخلیه را محکم ببندید. ۱۷۰ سی‌سی روغن گیربکس تزریق کرده و پیچ تزریق را محکم کنید. از محکم بودن پیچ‌های تخلیه و تزریق اطمینان حاصل کنید. نشتی‌های احتمالی را بررسی کنید. (میزان روغن در هنگام تخلیه ۱۸۰ سی‌سی و پر کردن ۱۷۰ سی‌سی است)
روغن گیربکس پیشنهادی: Genuine SYM GEAR OIL (SAE 85W-140).

بازدید مایع خنک‌کننده (مطابق با مدل)

⚠ هشدار! باز کردن در رادیاتور پیش از سرد شدن موتور منجر به پاشیدن آب داغ شده و می‌تواند منجر به سوختگی شود.

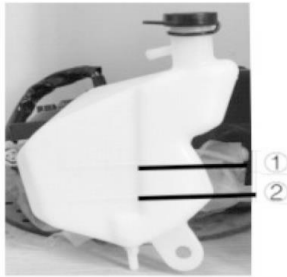

توجه: استفاده از محلول‌های ضد رسوب و خوردگی سیلیکات اضافه شده به خنک‌کننده منجر به سایش زودرس آب بندی پمپ یا مسدود شدن مسیر رادیاتور می‌شود. استفاده از آب لوله‌کشی می‌تواند باعث آسیب دیدگی موتور شود. مایع خنک‌کننده را به منبع انبساط اضافه کنید. به جز زمان‌های اضافه کردن یا تخلیه مایع خنک‌کننده، در رادیاتور باز نکنید. از نشت مایع خنک‌کننده به سطح رنگ شده خودداری کنید. پس از تعمیر و نگهداری سیستم، از تستر مایع خنک‌کننده برای بررسی نشتی استفاده کنید.

توصیه می‌شود برای تعویض مایع خنک‌کننده به مراکز مجاز مراجعه کرده و حتماً پس از تعویض مایع‌کننده هواگیری کنید.

بازدید و تنظیم خلاصی اهرم ترمز

(میزان خلاصی اهرم ترمز باید در هنگام خاموش بودن موتور بررسی شود).

میزان بازی اهرم‌های ترمز جلو و عقب را بررسی کنید. اهرم‌های ترمز باید بین ۱۰ تا ۲۰ میلی‌متر خلاصی داشته و آزاد باشند. اگر هنگام محکم گرفتن اهرم ترمز، حس اسفنجی دارید این نشان‌دهنده ایراد در سیستم ترمز است.

میزان بازی پدال ترمز عقب را بررسی کنید. اهرم‌های ترمز باید بین ۲۰ تا ۳۰ میلی‌متر خلاصی داشته و آزاد باشند. اگر هنگام محکم گرفتن پدال ترمز، حس اسفنجی دارید این نشان‌دهنده ایراد در سیستم ترمز است.

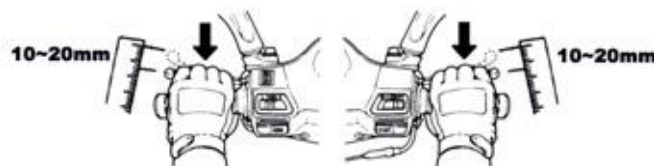

اهرم ترمز عقب

اهرم ترمز چرخ جلو

بازدید دیسک ترمز (مطابق با مدل)

به صورت چشمی شیلنگ‌های ترمز را برای مشاهده نشستی یا آسیب‌دیدگی‌های احتمالی بررسی کنید. در صورت لزوم اتصالات شیلنگ‌های ترمز را با آچار یا ابزار مخصوص محکم نمایید. در نظر داشته باشید که لرزش غیرطبیعی فرمان یا هرگونه درهم‌رفتگی‌های قطعات ممکن است به شیلنگ‌های ترمز آسیب برساند. در صورت لزوم موتورسیکلت خود را برای سرویس به تعمیرگاه‌ها و نمایندگی‌های مجاز نشان دهید.

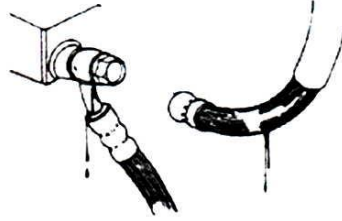

توجه! ⚠

تا حد امکان روی سطوح خشک برانید. برای یافتن ایرادات احتمالی، افزایش ایمنی و آگاهی از کارکرد درست سیستم ترمز اهرم‌های ترمز جلو و عقب را همزمان بگیرید.

بازدید شیلنگ ترمز جلو

ترمز را از پشت کالیپر ترمز چک کنید. در صورت رسیدن حد سایش لنت ترمز به دیسک ترمز، لنت را عوض کنید.

بازدید میزان روغن ترمز

موتورسیکلت را بر روی سطح صاف و سفت پارک کنید. در صورتی که میزان روغن ترمز به زیر نشانگر «کمترین» رسیده است آن را پر کنید.

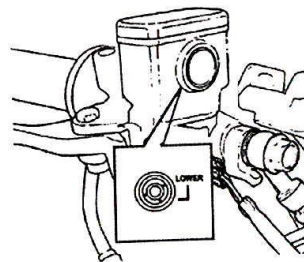
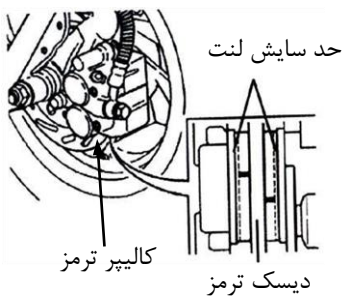

پر کردن مخزن روغن ترمز چرخ جلو

۱. پیچ‌ها را شل کرده و پوشش مخزن اصلی را باز کنید.
۲. مواد خارجی، گرد و غبار اطراف مخزن را پاک کنید.
۳. مراقب افتادن مواد خارجی به داخل مخزن باشید.
۴. صفحه دیافراگم و دیافراگم را جدا کنید.
۵. روغن ترمز را تا نشانگر اضافه کنید.
۶. دیافراگم، صفحه دیافراگم و پوشش اصلی را در جای خود ببندید.
۷. لطفاً به جهت دیافراگم توجه کنید. مراقب افتادن مواد خارجی به داخل مخزن باشید. پوشش مخزن اصلی را محکم ببندید.

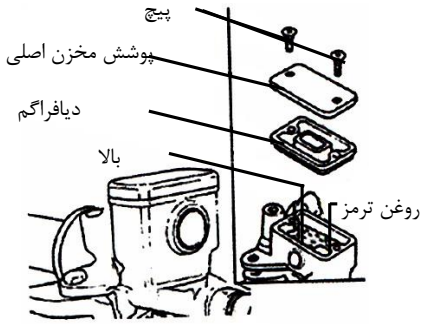

توجه!

- به منظور پیشگیری از واکنش‌های شیمیایی حتماً از روغن ترمز پیشنهادی استفاده کنید.
- به منظور جلوگیری از آسیب‌دیدگی، مراقب ریختن روغن ترمز بر روی قطعات پلاستیکی و رنگی موتورسیکلت باشید.

بازدید و تنظیم خلاصی سیم گاز

- خلاصی بین ۲ تا ۶ میلی‌متر در دسته دریچه گاز طبیعی است.
- به منظور تنظیم دسته دریچه گاز ابتدا مهره قفل را باز کنید، سپس پیچ رگلاژ را بچرخانید تا تنظیم شود. پس از اتمام کار مهره قفل کن را محکم ببندید.

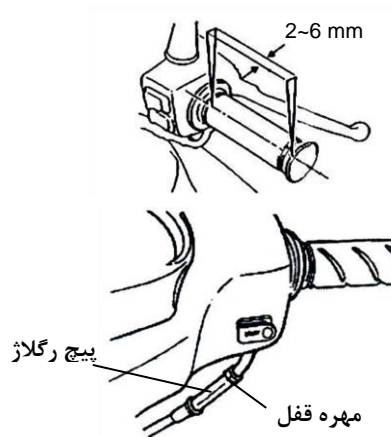

بررسی آیتم‌ها:

۱. راحت باز و بسته شدن دسته‌گاز را بررسی کنید.
۲. دستگیره فرمان را از یک طرف به طرف دیگر بچرخانید تا از درگیر نبودن سیم‌گاز با دیگر بخش‌ها مطمئن شوید.
۳. از درگیر نبودن سیم‌گاز با کابل‌های دیگر مطمئن شوید. این اتفاق بر عملکرد گاز تأثیر خواهد گذاشت.

بازدید و نگهداری باتری

باتری استفاده شده در این موتورسیکلت از نوع «بی‌نیاز از مراقبت» است و نیازی به افزودن الکترولیت (آب باتری) ندارد. در صورت مشاهده هرگونه مشکل آن را با فروشنده خود در میان گذاشته یا به نمایندگی مجاز رجوع کنید.

– (تمیز کردن سرباتری):

- در صورت مشاهده آلودگی یا رسوب سرباتری‌ها را جدا کرده و تمیز کنید.
- برای باز کردن سرباتری: سوئیچ اصلی را در حالت OFF قرار دهید. ابتدا پیچ قطب منفی را باز کرده و کابل منفی را جدا کنید. سپس پیچ کابل مثبت را باز کرده و کابل مثبت را باز کنید.

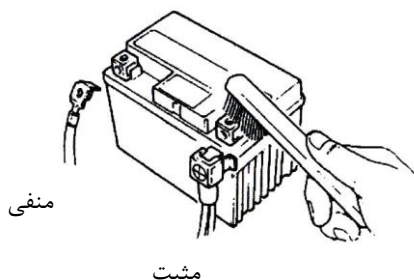

⚠ توجه!

- در صورت مشاهده آلودگی و یا پودر سفید بر روی سرباتری‌ها، آن‌ها را با آب گرم بشویید.
- در صورت مشاهده رسوبات سفید بر روی سرباتری‌ها، کابل‌ها را جدا کرده و سرباتری‌ها را با فرچه فلزی یا سمباده تمیز کنید.
- پس از شستشو، کابل‌ها را متصل کرده و یک لایه گریس بر روی سرباتری‌ها بمالید.
- باتری را برعکس روندی که باز کرده بودید ببندید.

⚠ توجه!

- این باتری از نوع پرس شده است. به هیچ وجه درپوش آن را باز نکنید.
- به منظور جلوگیری از خوابیدن باتری، در صورتی که برای مدت طولانی قصد استفاده از موتورسیکلت را ندارید، آن را از موتورسیکلت جدا کنید؛ پس از کامل شدن شارژ باتری آن را در محوطه‌ای کم‌نور و دارای تهویه مناسب نگه دارید.
- در صورتی که می‌خواهید باتری روی موتورسیکلت بماند، کابل منفی آن را جدا کنید.
- در صورت نیاز به تعویض باتری، حتماً از باتری‌های مشابه و بی‌نیاز از مراقبت استفاده کنید.

بازدید تایرها

- برای بررسی باد تایر و باد کردن آن‌ها موتور را خاموش کنید.
- در صورتی که شکل منحنی محل برخورد تایر با زمین غیرطبیعی به نظر می‌رسد، باد آن را با فشارسنج بررسی کرده و در صورت لزوم تنظیم کنید فشار باد باید در هنگام سرد بودن تایرها بررسی شود.

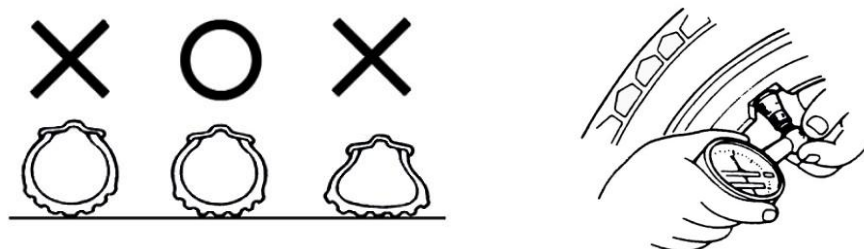

به منظور تنظیم فشار باد به بخش مشخصات فنی مراجعه نمایید

- به صورت چشمی ترک خوردگی‌ها و یا آسیب‌های احتمالی دیواره‌های تایرها را بررسی کنید.

- مطمئن شوید که اجسام خارجی همچون میخ و یا تکه سنگ در آج‌های تایر گیر نکرده باشند.
- برای اطمینان از کافی بودن عمق شیار آج، با توجه به «نشانگر سایش آج» شیار تایرها را بررسی کنید.
- مشاهده نوار نشانگر سایش آج بر روی تایر نشانه فرسودگی تایر است و در اسرع وقت باید تعویض شود.

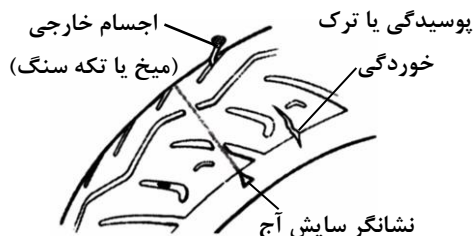

توجه!

- فشار باد بیش‌ازحد، سایش، و یا ترک‌خوردگی مهم‌ترین دلایل ترکیدن تایر در حین حرکت است که می‌تواند به از دست دادن کنترل فرمان توسط راننده منجر شود.

بازدید فرمان و کمک‌فتر جلو

- پیش از بررسی کمک‌فترها موتور را خاموش کنید و سوئیچ اصلی را ببندید.
- به صورت چشمی آسیب‌های احتمالی کمک‌فتر جلو را بررسی کنید.
- برای شنیدن صداهای غیرعادی در کمک‌فتر دسته‌فرمان را بالا و پایین کنید.
- در صورت شل شدن پیچ و مهره‌ها آن‌ها را با آچار محکم کنید.
- دسته‌فرمان را به سمت بالا و پایین، چپ و راست و جلو و عقب تکان دهید تا از عدم سفتی بیش‌ازحد و لق نبودن آن مطمئن شوید. همچنین مطمئن شوید که فرمان به یک طرف نمی‌کشد.
- بررسی کنید که دسته‌فرمان به کابل‌های ترمز گیر نکرده باشد.
- در صورت مشاهده هرگونه شرایط غیرعادی به تعمیرگاه‌های مراجعه کنید.

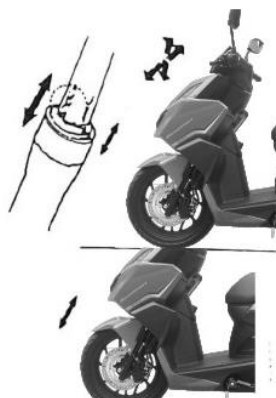

بازدید و تعویض فیوزها

- سوئیچ اصلی را ببندید و سلامت فیوزها را بررسی کنید. فیوز سوخته را با فیوزی جدید با همان ظرفیت آمپر (10A, 15A, 20A) تعویض کنید. به هیچ وجه از فیوزهایی با آمپرهای بالاتر از آنچه گفته شد و یا از سیم‌های برنجی یا دیگر فلزات به جای فیوز استفاده نکنید. این کار به آسیب‌دیدگی شدید سیستم برق موتورسیکلت شما منجر خواهد شد.
- محفظه زیر زین را باز کنید. جعبه فیوز در نزدیکی باتری قرار دارد.
- درپوش جعبه فیوز را باز کنید و فیوز را بیرون بکشید. سوختگی و یا شکستگی احتمالی را بررسی کنید.
- فیوزها پس از نصب شدن باید در جای خود محکم شوند. اتصال نادرست فیوزها باعث برق‌دزدی و خرابی سیستم برق موتورسیکلت خواهد شد.
- در تعویض قطعات الکتریکی مانند لامپ حتماً از قطعاتی با مشخصات مشابه و تایید شده استفاده کنید. عدم توجه به این موضوع می‌تواند به سوختگی فیوز و ضعیف شدن باتری منجر شود.
- هنگام شستشوی موتورسیکلت از پاشیدن آب به جعبه فیوز و اطراف آن خودداری کنید.
- در صورت سوختگی دوباره فیوز پس از تعویض، لطفاً پیش از تعویض دوباره دلیل این اتفاق را بررسی کنید. در صورتی که متوجه دلیل سوختگی فیوز نشدید، مشکل را با فروشنده خود در میان بگذارید.

بازدید چراغ‌های راهنما و بوق

- سوئیچ اصلی را در حالت **ON** قرار دهید.
- از خاموش و روشن شدن چراغ‌های راهنما مطمئن شوید. همچنین همزمان با آن صدای بوق هشدار نیز باید خاموش و روشن شود.
- کثیفی، ترک‌خوردگی و لق‌شدگی احتمالی قاب چراغ‌های راهنما را بررسی کنید.
- کلید بوق را فشار دهید تا از کارکرد درست آن مطمئن شوید.

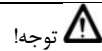

توجه!

- استفاده از لامپ‌هایی غیر از لامپ‌های توصیه شده برای چراغ‌های راهنما بر کارکرد چراغ‌های راهنما تأثیر منفی خواهد داشت.
- برای هشدار دادن به رانندگان دیگر هنگام پیچیدن و یا تغییر مسیر چراغ‌های راهنما را روشن کنید
- پس از پیچیدن و یا تغییر جهت به سرعت چراغ‌های راهنما را خاموش کرده و آن را به حالت قبل برگردانید. روشن ماندن چراغ‌های راهنما می‌تواند باعث گیج دیگر رانندگان شده و می‌تواند منجر به تصادف شود.

بازدید چراغ‌های جلو و عقب

- موتور را روشن کنید و کلید چراغ جلو را روشن کنید. از روشن شدن چراغ‌های جلو و عقب مطمئن شوید.
- کافی بودن میزان روشنایی و درست بودن زاویه نور چراغ جلو را با انداختن نور بر روی دیوار بررسی کنید.
- کثیفی، ترک خوردگی و لق شدگی احتمالی قاب چراغ جلو را بررسی کنید.

بازدید چراغ ترمز

- سوئیچ اصلی را در حالت **ON** قرار دهید. اهرم‌های ترمز جلو و عقب را گرفته و از روشن شدن چراغ ترمز مطمئن شوید.
- کثیفی، ترک خوردگی و لق شدگی احتمالی قاب چراغ ترمز را بررسی کنید.

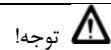

توجه!

- به منظور پیشگیری از آسیب دیدگی سیستم برق موتورسیکلت، سوختگی لامپ‌ها و ضعیف شدن باتری حتماً از لامپ‌هایی با مشخصات تایید شده استفاده کنید.
- برای جلوگیری از برق‌زدی یا فشار بیش از حد به باتری که ممکن است منجر به آسیب جدی به موتورسیکلت و یا در مواردی آتش گرفتن آن شود از تغییر دادن یا اضافه کردن قطعات الکتریکی خودداری کنید.

بازدید نشستی بنزین

- نشستی‌های احتمالی از باک بنزین، درب باک، شلنگ بنزین و کاربراتور را بررسی کنید.

بازدید روغنکاری بخش‌های مختلف

- روغنکاری محورهای چرخشی بدنه موتورسیکلت را بررسی کنید. (به عنوان مثال، محور جک اصلی، جک بغل، اهرم ترمز و غیره).

بازدید شمع

- کابل سر شمع را جدا کنید.
- آلودگی احتمالی الکتروود و یا رسوب کربن بر روی آن را بررسی کنید.
- رسوب کربن بر روی الکتروود را با فرچه فلزی تمیز کنید. شمع را با بنزین بشویید و با پارچه خشک کنید.
- شکاف بین الکتروود باید بین ۰.۶~۰.۷ میلی‌متر باشد. (برای اندازه‌گیری می‌توانید از آچار فیلر استفاده کنید).
- شمع را تا جایی که می‌توانید با دست ببندید و سپس با آچار شمع ۱.۲~۳.۴ دور دیگر سفت کنید.

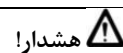
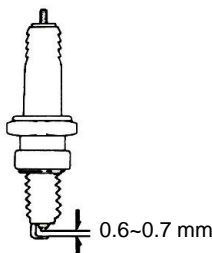

هشدار!

- برای جلوگیری از سوختگی، پیش از باز کردن شمع تا خنک شدن موتور صبر کنید.
- تنها از شمع‌هایی با مشخصات فنی متناسب با موتورسیکلت خود که توسط تولیدکننده توصیه شده است استفاده کنید. (به بخش مشخصات فنی مراجعه نمایید).

بازدید فیلتر هوا

«باز کردن»

پیچ



۱. پیچ‌های روی هواکش را باز کنید.

۲. درپوش هواکش را باز کرده و فیلتر را خارج کنید.

۳. فیلتر و محفظه آن را تمیز کنید (به بخش برنامه تعویض و نگهداری مراجعه نمایید).

«بستن»

۱. فیلتر را پس از تمیز کردن سر جای خود بگذارید و برعکس مراحل بالا را برای بستن آن اقدام نمایید.

هواکش



توجه! ⚠

- رسوب و گرد و غبار یکی از عوامل اصلی کاهش قدرت اسب بخار و افزایش مصرف سوخت وسیله نقلیه است.
- در صورتی که از موتورسیکلت اغلب در جاده‌های پرگرد و غبار استفاده می‌کنید، به منظور افزایش عمر مفید موتور فاصله بین زمان‌های تعویض فیلتر هوا را کاهش دهید.
- قرار گرفتن نادرست فیلتر هوا در جای خود منجر به ورود گرد و غبار به داخل سیلندر و در نتیجه افزایش سرعت استهلاک و کاهش قدرت موتور خواهد شد.
- از خیس شدن فیلتر هوا در هنگام شستشوی موتورسیکلت جلوگیری کنید. در این صورت موتور به سختی روشن خواهد شد.

سوخت و روغن گیربکس پیشنهادی

سوخت: این موتورسیکلت برای استفاده از بنزین بدون سرب با اکتان ۹۰ یا بالاتر طراحی شده است. به منظور عملکرد موتور در ارتفاعات بالا که فشار هوا کمتر است، پیشنهاد می‌شود نسبت هوا به سوخت تنظیم مجدد کنید.

روغن گیربکس: SAE 85W-140

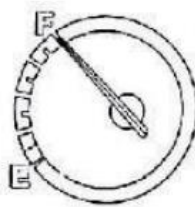

For rear wheel

For front wheel

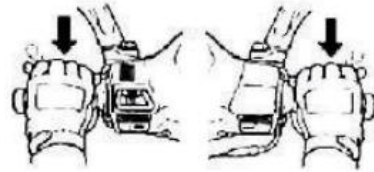

۳. آیا هنگام استارت زدن اهرم ترمز جلو یا عقب گرفته شده قرار دارد؟
 ۲- آیا سوخت کافی در باک موجود است؟
 ۱- آیا سوئیچ اصلی در حالت ON قرار دارد؟

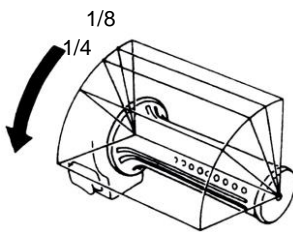

کلید نوربالا/پایین



کلید راهنما/چپ/راست

کلید بوق

۵. پس از قرار دادن سوئیچ اصلی در حالت ON دکمه ۴. آیا همزمان با استارت زدن دسته گاز را کمی بوق را فشار دهید. در صورت کار نکردن احتمال چرخانده‌اید؟
 سوختن یکی از فیوزها وجود دارد.

(در صورتی که با وجود انجام مراحل بالا همچنان موتور روشن نمی‌شود به یکی از نمایندگی‌های مجاز مراجعه کنید).

توجه

در خصوص زمان انجام سرویس اولیه و سرویس های دوره ای خصوصاً در دوره گارانتی، حتماً مطابق با دستورالعمل شرکت نیرو موتور مندرج در وبسایت آن عمل نمایید.

۱۵. جدول سرویس های دوره ای

توضیحات	کیلومتر بررسی					شماره
	هر ۱۲۰۰۰ کم	هر ۶۰۰۰ کم	هر ۳۰۰۰ کم	هر ۱۰۰۰ کم	هر ۳۰۰ کم	
	۱ سال	۶ ماه	۳ ماه	۱ ماه		آیتم بررسی / زمان تعویض
	R (اسفنجی)	R (کاغذی)		C	I	۱ فیلتر هوا
					I	۲ هواکش
		C			C	۳ فیلتر روغن
	هر ۱۰۰۰ کم تعویض شود				I	۴ فیلتر پمپ بنزین
	هر ۱۰۰۰۰ کم تعویض شود				R	۵ روغن موتور
				I	I	۶ تاپر، فشار باد
				I	I	۷ باتری
	R		I		I	۸ شمع
			I		I	۹ بلبرینگ و دسته فرمان
				I	I	۱۰ بررسی نشستی روغن گیربکس
				I	I	۱۱ بررسی نشستی کارتل
	هر ۵۰۰۰ کم (۵ ماه) تعویض شود				R	۱۲ روغن گیربکس
	R	I				۱۳ تسمه موتور
			I		I	۱۴ شیر و شیلنگ باک بنزین
				I	I	۱۵ سیم و دریچه گاز
			I		I	۱۶ پیچ و مهره های موتور
		I				۱۷ سیلندر، سرسیلندر، پیستون
		I				۱۸ سیستم اگزوز/کاتالیزور (کربن)
			I		I	۱۹ زنجیر/تایمینگ جرعه
		I			I	۲۰ فیلر سوپاپ
		I			I	۲۱ کمک فنر
		I				۲۲ صفحه کلاچ
		I			I	۲۳ تعلیق جلو/عقب
		I/L			I	۲۴ چک اصلی/بغل
			I		I	۲۵ (PCV) سوپاپ تهویه محفظه میل لنگ
				I	I	۲۶ مکانیزم ترمز/لنت ترمز
		I				۲۷ صفحه کلاچ
				I	I	۲۸ پیچ و مهره های اجزاء

- به منظور حفظ کارایی و کارکرد مفید موتورسیکلت خود، به نمایندگی های مجاز مراجعه نمایید.
- I: بازدید، تنظیم
- R: تعویض
- C: تمیز کردن (در صورت لزوم تعویض)
- L: روغن کاری



توجه!

۱. در مناطق پر گردوغبار و یا دارای شاخص آلودگی بالا فاصله بین زمان تعویض فیلتر هوا را کاهش دهید.
۲. در صورتی که اغلب با موتورسیکلت خود با سرعت بالا می رانید و یا در صورت پیمودن مسافت های طولانی لازم است که فاصله زمانی بین بررسی های خود را کاهش دهید.

مشخصات فنی	آیتم
1990x660x1110	ابعاد
1330mm	فاصله دو محور
74Kg	وزن خالص
95	حداکثر سرعت
150Kg	حداکثر بارگیری مجاز
100/80-14 120/7 0-14	اندازه تایر
آلیاژ آلومینیوم	رینگ
دیسک	عملکرد ترمز جلو/عقب
دستی	عملگر ترمز جلو/عقب
JLIP61QMK-2	نوع موتور
الکتریکی	نوع استارت
168.9	حجم سیلندر (میلی لیتر)
12V/7A	ظرفیت باتری
ECU	نوع احتراق
NGK	شمع
روغنکاری مجزا	سیستم روغنکاری
خشک. گریز از مرکز اتوماتیک	کلاچ
(تدریجی)	تعویض دنده
15A	ظرفیت باتری
LED	چراف جلو
LED	چراف عقب/ترمز
LED	چراف راهنما