



NIROOMOTOR

دفترچه راهنمای مشتری

GALAXY OR125



ویرایش اول - زمستان ۱۴۰۳

پیشگفتار

با تشکر از حسن انتخاب شما بابت خرید یکی از محصولات شرکت نیروموتور، ورود شما به جمع موتورسواران نیروموتور را خوشامد می‌گوییم. از شما درخواست می‌شود که این دفترچه را به دقت مطالعه نمایید تا ضمن آشنایی با تجهیزات و نحوه کار این موتورسیکلت، با کلیه ویژگی‌ها و مزایای آن نیز آشنا شوید. علاوه بر این، مطالعه این دفترچه شما را با نحوه مراقبت از این موتورسیکلت، سرویس‌های دوره‌ای و نیز اقدامات لازم به جهت حفاظت شما در برابر مشکلات و صدمات احتمالی، آشنا می‌کند.

نکته

این دفترچه در بردارنده اطلاعات و جزئیات محصول است. ممکن است تفاوت‌هایی جزئی بین اطلاعات این دفترچه راهنما و موتورسیکلت در دست شما وجود داشته باشد. در صورت هرگونه پرسش پیرامون اطلاعات این دفترچه آن را با واحد خدمات پس از فروش یا نمایندگی مجاز شرکت نیروموتور در میان بگذارید.



حتماً قبل از به‌کارگیری موتورسیکلت، این دفترچه را کامل و با دقت مطالعه فرمایید.

روغن موتور توصیه شده نیروموتور



تصویر قوطی	تیپ روغن	شرایط استفاده	SAE درجه گرانی /ویسکوزیته	پایه ساخت	API سطح کیفی	JASO استاندارد روغن موتورسیکلت	نوع کلاچ موتورسیکلت	تیپ موتورسیکلت
	PRIME	آب و هوای معتدل و سرد	10W 30	نیمه سینتتیک	SL	MB	خشک DRY	اسکوتری
	PRIME	آب و هوای گرم	10W 40	نیمه سینتتیک	SL	MB	خشک DRY	اسکوتری



تاریخچه مختصر شرکت نیروموتور

- در سال ۱۳۸۱ گروه صنعتی نیرو موتور به طور رسمی تأسیس گردید.
- در سال ۱۳۸۲ بهره‌برداری از کارخانه نیرو موتور با مساحت ۱۳۰۰۰ مترمربع در شهرک صنعتی شکوهیه در استان قم شروع شد.
- در سال ۱۳۸۲ نیرو موتور با رتبه ۱۸۱ به جمع تولیدکنندگان موتورسیکلت در ایران پیوست و اولین مدل تولیدی آن «احسان ۱۲۵» نام‌گذاری گردید.
- در پایان سال ۱۳۸۲ با تولید تنها ۲ مدل موتورسیکلت، شمار تولید به قریب به ۱۱۰۰۰ دستگاه رسید.
- سال ۱۳۹۱ شروع همکاری با برند مطرح هندی تی‌وی‌اس (TVS)
- سال ۱۳۹۳ شروع همکاری با برند مودناس (Modenas) از کشور مالزی



- سال ۱۳۹۶ راه‌اندازی خط تولید زنجیر موتور
 - سال ۱۳۹۶ راه‌اندازی خط تولید باتری موتورسیکلت
 - سال ۱۳۹۶ راه‌اندازی خط تولید شاسی و قطعات مرتبط موتورسیکلت
 - در سال ۱۳۹۷ شرکت معتبر یاماها (YAMAHA) به‌عنوان شریک تجاری جدید برگزیده شد.
 - سال ۱۳۹۸ آغاز همکاری با برند معتبر تایوانی اس‌وای‌ام (SYM)
 - سال ۱۴۰۲ راه‌اندازی خط تولید انجین موتورسیکلت
- در حال حاضر گروه صنعتی نیرو موتور با بهره‌برداری از چندین کارخانه و تولید بیش از ۸۰ مدل متنوع موتورسیکلت از شروع کار خود، موفق به کسب عنوان بزرگ‌ترین تولیدکننده موتورسیکلت در ایران به‌طور مستمر از سال ۱۳۸۵ گردیده است.



اطلاعات مهم دفترچه راهنما

در این دفترچه اطلاعات بسیار مهم با ۴ علامت زیر قابل تشخیص هستند.



این علامت نماد هشدار ایمنی است و به منظور آگاهی بخشی از احتمال خطرات آسیب دیدگی فردی مورد استفاده قرار می گیرد. به منظور پیشگیری از صدمات احتمالی و یا مرگ، تمامی پیام های ایمنی که به دنبال این علامت ذکر می شوند را رعایت کنید.

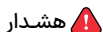

هشدار

هشدار، بیانگر موقعیت خطرناکی است که در صورت عدم اجتناب می تواند منجر به مرگ یا صدمات جدی گردد.



توجه

عبارت توجه، بیان کننده موارد احتیاطی خاصی است که به منظور جلوگیری از آسیب به وسیله نقلیه یا سایر دارایی ها می بایست رعایت گردند.



نکته

یک نکته ارائه گر اطلاعات کلیدی است برای اینکه روش انجام کاری راحت تر و روشن تر شود.

گارانتی و حقوق مشتریان

• گارانتی موتورسیکلت‌های شرکت نیروموتور در تطابق با قانون و آیین‌نامه اجرایی حمایت از مصرف‌کنندگان، برای مدت ۱ سال و یا طی ۱۰ هزار کیلومتر (هرکدام که زودتر فرا برسد) و با رعایت شرایط و ضوابط گارانتی شرکت نیروموتور می‌باشد.

• انجام سرویس اولیه، سرویس‌های دوره‌ای و خصوصاً تعویض روغن موتور، مطابق با مدت‌زمان و کیلومتر کارکرد توصیه‌شده توسط شرکت نیروموتور (ذکرشده در وبسایت شرکت)، به جهت حفظ شرایط گارانتی موتورسیکلت شما الزامی است.

• برای انجام سرویس اولیه و سرویس‌های دوره‌ای و نیز دریافت خدمات گارانتی، حتماً به نمایندگی‌های مجاز شرکت نیروموتور مراجعه نمایید.
• جهت آشنایی با شرایط و ضوابط گارانتی، سرویس‌های دوره‌ای، متن قانون و آیین‌نامه اجرایی حمایت از مصرف‌کنندگان خودرو و موتورسیکلت و همچنین اطلاع از آخرین فهرست نمایندگی‌های مجاز در مناطق مختلف کشور، می‌توانید به وبسایت شرکت نیروموتور به آدرس اینترنتی niroomotorgroup.com مراجعه فرمایید.

ملحقات موتورسیکلت

ملحقات تحویلی به خریدار موتورسیکلت:
کیف ابزار که شامل پیچ گوشتی و آچار مخصوص می‌باشد.

۲	پیشگفتار
۳	روغن موتور توصیه شده نیروموتور
۴	تاریخچه مختصر شرکت نیروموتور
۶	اطلاعات مهم دفترچه راهنما
۷	گارانتی و حقوق مشتریان - ملحقات موتورسیکلت
۱۰	فصل ۱- معرفی کلیدها و اجزاء کنترلی
۱۲	فصل ۲- نکات عمومی سواری با موتورسیکلت
۱۲	نکات پیش از سواری - سواری ایمن
۱۳	رانندگی
۱۴	نکات احتیاطی رانندگی
۱۵	استفاده از قطعات یدکی اصل
۱۶	فصل ۳- کاربرد تجهیزات
۱۶	ابزار اندازه گیری و نشانگرها
۱۷	سوئیچ اصلی (سوئیچ موتور)
۱۸	دکمه ها و کلیدها
۱۹	محفظه زیرزین (صندوق)
۲۰	قلاب نگهدار کلاه ایمنی
۲۰	در باک بنزین
۲۰	سیستم ترمز
۲۲	فصل ۴- موارد احتیاطی و هشدارها
۲۲	روشن کردن انجین

۲۳	روش صحیح شروع حرکت
۲۳	روش صحیح پارک کردن
۲۴	فصل ۵- بازدیدها و مراقبت‌های پیش از سواری
۲۴	بازدیدهای معمول
۲۵	بازدید و تعویض روغن موتور
۲۶	بازدید سیستم سوخت‌رسانی
۲۷	بازدید دیسک ترمز (مطابق با مدل)
۲۸	تنظیم خلاصی سیم‌گاز
۲۹	بازدید و نگهداری از باتری
۲۹	بازدید تایرها
۳۰	بازدید فرمان و کمک فنر جلو
۳۱	بازدید چراغ‌های راهنما و بوق
۳۲	بازدید چراغ‌های جلو و عقب
۳۲	بازدید چراغ‌ترمز
۳۲	بازدید نشستی بنزین
۳۲	بازدید و روغن‌کاری بخش‌های مختلف
۳۳	بازدید فیلتر هوا
۳۳	سوخت و روغن گیربکس پیشنهادی
۳۴	فصل ۶- عیب‌یابی در هنگام روشن نشدن انجین
۳۵	فصل ۷- جدول سرویس دوره‌ای
۳۷	فصل ۸- مشخصات فنی

فصل ۱- معرفی کلیدها و اجزاء کنترلی

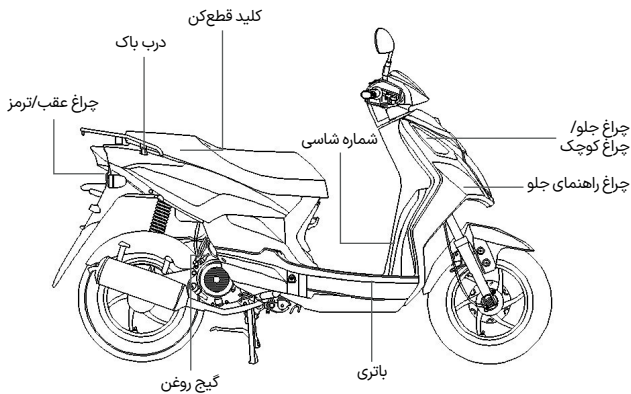
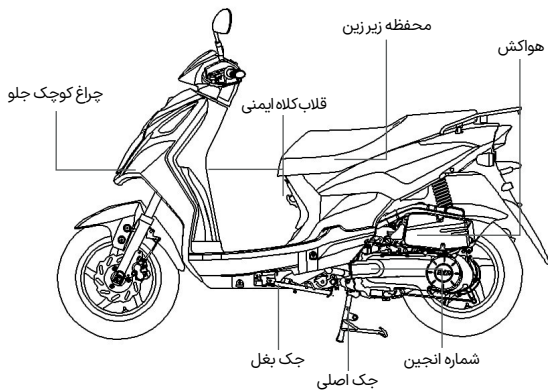

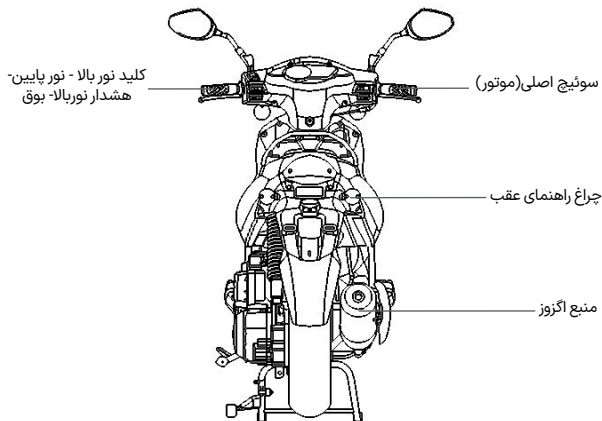
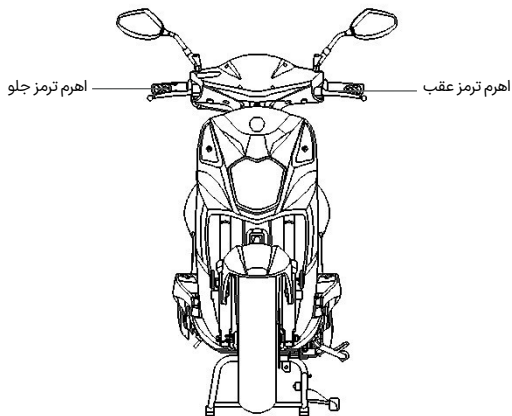

فصل ۲ - نکات عمومی سواری با موتورسیکلت

نکات پیش از سواری

این دفترچه راهنما به تشریح نحوه صحیح استفاده از این موتورسیکلت، به‌ویژه رانندگی ایمن، روش‌های بازدید ساده و غیره می‌پردازد. خواهشمندیم برای انجام سواری راحت و ایمن این کتابچه را با دقت مطالعه نمایید.

به‌منظور حفظ منافع خود با دریافت کتابچه راهنما از فروشنده خود موارد زیر را به‌دقت بخوانید:

- استفاده صحیح از موتورسیکلت
- بررسی و مراقبت‌های پیش از سواری

• در صورتی که مشخصات و ساختار موتورسیکلت اصلاح شده و با عکس‌ها و نمودارهای موجود کتابچه راهنمای متفاوت باشد، مشخصات و ساختار موتورسیکلت واقعی در اولویت قرار دارد.

سواری ایمن

حفظ آرامش و استفاده از لباس‌های مناسب هنگام رانندگی بسیار مهم است. قوانین راهنمایی و رانندگی را رعایت کنید، عجله نکنید و همیشه با احتیاط و آرامش برانید. معمولاً اکثر افراد در اوایل خرید موتورسیکلت جوانب احتیاط را رعایت می‌کنند، اما پس از آشنایی بیشتر با وسیله نقلیه خود به بی‌احتیاطی تمایل پیدا می‌کنند که این امر می‌تواند منجر به بروز تصادف و آسیب‌دیدگی‌های شدید شود.

⚠️ یادآوری

- لطفاً در هنگام رانندگی از کلاه ایمنی استاندارد که با بند درزیر چانه و روی سر محکم می‌شود استفاده کنید.
- پوشیدن لباس‌هایی با سراس‌تین باز یا گشاد ممکن است در اثر وزش باد به دسته‌فرمان گیر کرده و در نتیجه ایمنی سواری را تحت تأثیر قرار دهد؛ لذا از لباس‌هایی با سراس‌تین‌های بسته استفاده کنید.
- در هنگام رانندگی فرمان را با هر دو دست گرفته و از رانندگی با یک دست خودداری کنید.
- از محدوده سرعت مجاز تجاوز نکنید.
- از کفش‌های مناسب و با پاشنه کوتاه استفاده کنید.
- بر اساس جدول سرویس‌های دوره‌ای نسبت به بازدیدها و مراقبت‌های فنی مربوطه اقدام کنید.

⚠️ هشدار

- برای پیشگیری از سوختگی مسافر خود توسط منبع آگروز از قرار گرفتن پای او بر روی جایایی مطمئن شوید.
- لوله و منبع آگروز تا مدتی همچنان داغ است. در هنگام بررسی و تعمیر موتورسیکلت مراقب سوختگی‌های احتمالی باشید.
- پس از رانندگی با موتورسیکلت لوله و منبع آگروز تا مدتی همچنان داغ است. برای جلوگیری از آسیب عابران،

موتورسیکلت خود را در جای مناسب پارک کنید.

⚠ توجه

دست‌کاری و ایجاد تغییر در ساختار موتورسیکلت بر عملکرد آن تأثیر گذاشته و منجر به ضعیف شدن کارایی موتور، افزایش صدای آگروز و در نتیجه کوتاه شدن عمر مفید موتورسیکلت خواهد شد.

علاوه بر این، موتورسیکلت در صورت دست‌کاری مشمول گارانتی نخواهد بود. لذا از دست‌کاری و اعمال تغییرات دلبخواه بر روی موتورسیکلت خود خودداری کنید.

رانندگی

• به‌منظور افزایش سرعت عکس‌العمل در شرایط اضطراری اعضاء بدن خود مانند بازوها، کف دست‌ها، کمر و انگشتان پا را آرام و بدون انقباض نگه‌دارید.

• حالت نشستن در هنگام رانندگی با ایمنی ارتباط مستقیم دارد. همیشه وزن بدن خود را در مرکز زین قرار دهید. اگر وزن بدن شما روی قسمت عقب زین باشد، بار چرخ جلو کاهش یافته و این باعث لرزش دسته‌فرمان می‌شود.

• خم شدن بدن راننده به سمت داخل پیچ در هنگام دور زدن، حرکت موتورسیکلت را آسان‌تر خواهد کرد. در غیر این صورت موتورسیکلت و راکب ثبات خود را از دست

خواهند داد.

• کنترل موتورسیکلت در جاده‌های ناهموار و بدون آسفالت سخت است. از قبل شرایط جاده را بررسی کنید. در هنگام رانندگی در چنین جاده‌هایی سرعت خود را کاهش دهید و از نیروی شانه خود برای کنترل فرمان استفاده کنید.

• پیشنهاد: به‌منظور جلوگیری از کاهش ایمنی در هنگام سواری و محدودیت عملکرد دسته‌فرمان، در صورت امکان از قرار دادن اجسام در جلوی موتورسیکلت خودداری کنید.

⚠ توجه

• میزان تسلط راننده بر فرمان در هنگام رانندگی در زمان قرار داشتن یا قرار نداشتن بار بر روی موتورسیکلت متفاوت است.

• اضافه‌بار ممکن است باعث چرخش فرمان شده و ایمنی سواری را تحت تأثیر قرار دهد. از قرار دادن اضافه‌بار بر روی موتورسیکلت خودداری کنید.

⚠ توجه

• برای جلوگیری از آتش‌سوزی و ایجاد خسارت، از قرار دادن مواد قابل اشتعال مانند پارچه کهنه بین بدنه و موتور خودداری کنید.

• به‌منظور پیشگیری از حادثه از قرار دادن بار در جاهایی که برای بارگیری تعیین نشده‌اند خودداری کنید.

نکته

برای به حداکثر رساندن عملکرد موتورسیکلت و افزایش عمر مفید آن: ماه اول یا ۱۰۰۰ کیلومتر اول، دوره آببندی موتور و قطعات آن به حساب می‌آیند.

لذا پیشنهاد می‌شود در این مدت از رانندگی با سرعت بالا خودداری کنید و با سرعت کمتر از ۶۰ کیلومتر در ساعت برانید.

نکات احتیاطی رانندگی

۱. ابتدا بر روی زمین بنشینید و سپس موتورسیکلت را از روی جک اصلی بردارید. موتورسیکلت را به سمت جلو هل دهید تا از روی جک اصلی پایین بیاید.

توجه

• در حالت توقف از گاز دادن و بالا بردن دور موتور خودداری کنید.

۲. از سمت چپ سوار موتورسیکلت شوید و به درستی روی زمین بنشینید. در حالت توقف پای راست خود را روی زمین نگه دارید تا از افتادن موتورسیکلت جلوگیری شود.

توجه

• تا زمان شروع حرکت همچنان اهرم ترمز عقب را نگه دارید.

توجه

• چرخاندن ناگهانی دسته‌گاز برای شروع حرکت ممکن است باعث جهش موتورسیکلت به سمت جلو و از دست رفتن کنترل آن توسط راننده شود. حتماً پیش از شروع حرکت از بسته بودن جک بغل مطمئن شوید.

از گرفتن ترمزهای ناگهانی و دوزدن‌های تند خودداری کنید.

• گرفتن ترمز ناگهانی یا دوزدن تند می‌تواند منجر به سرخوردن و افتادن موتورسیکلت شود.

• گرفتن ترمز ناگهانی یا دوزدن تند بخصوص در آب و هوای بارانی و جاده‌های لغزنده منجر به سرخوردن و افتادن موتورسیکلت خواهد شد.

در آب و هوای بارانی با احتیاط فراوان رانندگی کنید.

• مسافت ترمز در روزهای بارانی و جاده‌های خیس بیشتر از جاده‌های عادی است؛ بنابراین، سرعت خود را کاهش دهید تا مجبور به گرفتن ترمزهای ناگهانی نشوید. • به‌منظور کاهش سرعت در سراسی، دسته‌گاز را رها کرده و اهرم‌های ترمز را آرام فشار دهید.

۳. برای شروع حرکت دسته‌گاز را به آرامی بچرخانید و از گاز دادن ناگهانی خودداری کنید.

استفاده از قطعات یدکی اصل

به منظور بهره بردن از بهترین عملکرد موتورسیکلت، کیفیت، مواد و دقت و تراشکاری هر قطعه باید با استانداردهای طراحی مطابقت داشته باشد. قطعات یدکی اصلی از موادی با کیفیت بالا تولید شده و مواد به کار رفته در آنها با قطعات اصل تفاوتی ندارد. قطعات اصلی که به بازار عرضه می‌شوند با استفاده از مهندسی پیچیده و کنترل کیفیت دقیق و سخت‌گیرانه تولید شده‌اند. لذا ضروری است در هنگام تعویض قطعات، قطعات اصلی را از «نمایندگان مجاز نیرو موتور» خریداری نمایید. در صورت خرید قطعات جایگزین ارزان قیمت یا تقلبی، هیچ تضمینی برای کارایی و ماندگاری آنها وجود ندارد. همچنین استفاده از قطعات نامرغوب احتمال بروز مشکلات و حوادث غیرمنتظره در موتورسیکلت را افزایش می‌دهد. به منظور حفظ اصالت موتورسیکلت خود و افزایش عمر مفید آن همیشه از قطعات یدکی اصلی استفاده نمایید.

فصل ۳- کاربرد تجهیزات

در ادامه شاهد کاربرد تجهیزات مختلف این موتورسیکلت ۴ زمانه اسکوتری خواهید بود که ممکن است این تجهیزات در مدل‌های مختلف متفاوت باشند. (به منظور کسب اطلاعات بیشتر به انتهای این کتابچه مراجعه نمایید).

ابزار اندازه‌گیری و نشانگرها

شکل صفحه نمایشگر ممکن است در مدل‌های مختلف متفاوت باشد، اما موقعیت آن معمولاً تفاوتی ندارد.

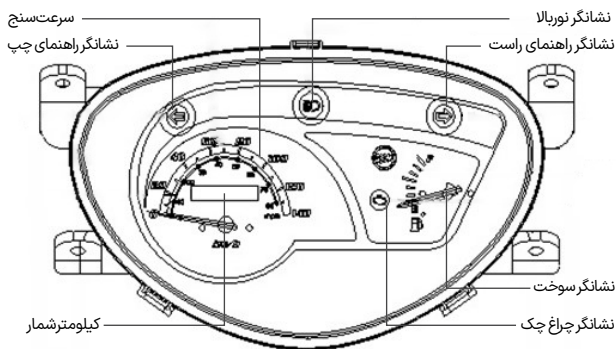

- سرعت‌سنج: سرعت حرکت را نمایش می‌دهد.
- کیلومتر شمار: کل مسافت طی شده را نشان می‌دهد.
- نشانگر نوربالا: در هنگام روشن بودن چراغ جلو در حالت نوربالا نمایش داده می‌شود.
- نشانگر چراغ راهنما: هنگام روشن شدن چراغ راهنمای چپ یا راست مطابق با جهت عملکرد چشمک می‌زند.
- نشانگر سوخت: میزان سوخت موجود در باک را نشان می‌دهد.
- نشانگر چراغ چک: اگر ایرادی در ECU وجود داشته باشد، چراغ چک تا رفع ایراد روشن می‌ماند.
- نشانگر سوخت: میزان سوخت موجود در باک را نشان می‌دهد.

⚠ توجه

به منظور پیشگیری از آسیب رسیدن به قطعات پلاستیکی موتورسیکلت، از تمیز کردن آن‌ها با حلال‌های آلی مانند بنزین و غیره خودداری نمایید.

سوئیچ اصلی (سوئیچ موتور)



- کارکرد باز کردن زین و سوخت گیری
- کلید را در داخل سوئیچ اصلی قرار دهید.
- کلید را در خلاف جهت عقربه‌های ساعت تا موقعیت «SEAT OPEN» بچرخانید.
- با باز شدن زین می‌توانید اقدام به سوخت‌گیری نمایید.

توجه ⚠️

- در هنگام رانندگی هرگز سوئیچ اصلی را نچرخانید. چرخاندن سوئیچ اصلی در حالت «OFF» و «LOCK» سیستم الکتریکی را قطع می‌کند و ممکن است منجر به تصادف یا بروز حوادث دیگر شود.
- سوئیچ اصلی را تنها پس از توقف کامل موتورسیکلت خاموش کنید.
- همیشه کلید را همراه خود داشته باشید. پس از قفل کردن فرمان و پیش از ترک موتورسیکلت، از همراه داشتن کلید مطمئن شوید.
- ماندن سوئیچ اصلی برای مدت طولانی پس از توقف در وضعیت ON، منجر به کاهش توان باتری شده و بر توانایی استارت موتور تأثیر می‌گذارد.
- پیش از قفل کردن زین، از همراه داشتن کلید مطمئن باشید.

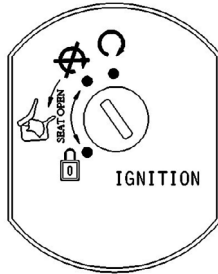

ON (موقعیت روشن)

- در این موقعیت سوئیچ می‌توان موتور را استارت زد.

• کلید از سوئیچ اصلی خارج نخواهد شد.

OFF (موقعیت خاموش)

- موتور در این حالت خاموش بوده و روشن نخواهد شد.

• کلید را می‌توانید از سوئیچ اصلی بیرون بکشید.

کارکرد قفل فرمان

- دسته فرمان را به سمت چپ بچرخانید و کلید را داخل سوئیچ اصلی قرار دهید، کلید را در جهت عقربه‌های ساعت فشار دهید و سپس به آرامی آن را به سمت چپ بچرخانید تا در موقعیت «قفل» قرار گیرد.
- دسته فرمان در این موقعیت قفل است.
- کلید را می‌توانید از قفل بیرون بکشید.
- برای باز کردن قفل، به سادگی کلید را از حالت «LOCK» به حالت «OFF» بچرخانید.

دکمه‌ها و کلیدها



کلید چراغ راهنما

• کلید نور بالا/پایین

برای تغییر زاویه نور چراغ جلو بین نور بالا و پایین از این کلید استفاده کنید.



نور بالا



نور پایین (در هنگام رانندگی در شهر

از نور پایین استفاده کنید)

• کلید باز کردن زین

سوئیچ را در موقعیت **Seat open switch** ON قرار دهید و کلید را فشار دهید. زین باز خواهد شد.

این کلید پس از فشار دادن دوباره به حالت قبل باز خواهد گشت.

برای قفل شدن دوباره زین، آن را در جای خود قرار داده و فشار دهید.

پس از بستن زین از قفل بودن آن اطمینان حاصل نمایید.

⚠ توجه

• از همراه داشتن کلید پیش از بستن زین مطمئن شوید.

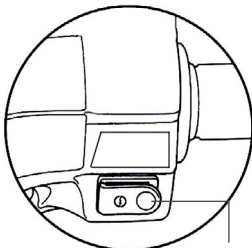

استارت الکتریکی

• کلید استارت الکتریکی

با فشار دادن این دکمه موتور روشن می‌شود. درحالی‌که سوئیچ اصلی در حالت ON قرار دارد و درحالی‌که اهرم ترمز جلو یا عقب را نگه داشته‌اید، این دکمه را فشار دهید. موتور روشن می‌شود.

⚠ توجه

• به محض روشن شدن موتور دکمه استارت را رها کنید و به منظور جلوگیری از آسیب به موتور از فشار دادن دوباره آن خودداری کنید.

• سیستم ایمنی این موتور سیکلت به شکلی طراحی شده است که دکمه استارت تنها با گرفتن اهرم ترمز جلو یا عقب کار می‌کند.

• پیش از استارت از خاموش بودن چراغ‌های موتورسیکلت اطمینان حاصل نمایید.

یا راست حرکت دهید. چراغ‌های راهنما شروع به چشمک زدن می‌کنند. برای خاموش شدن چراغ‌راهنما کلید را به حالت اول برگردانید.

راهنمای راست یعنی شما قصد پیچیدن به سمت راست را دارید.

راهنمای چپ یعنی شما قصد پیچیدن به سمت چپ را دارید.

محفظه زیر زین (صندوق)

محفظه زیر زین

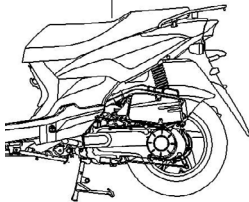

این محفظه در زیر زین تعبیه شده است. حداکثر ظرفیت وزن بار محفظه ۵ کیلوگرم است.

از قرار دادن وسایل باارزش در محفظه زیر زین خودداری نمایید.

پس از فشار دادن زین از قفل شدن آن اطمینان حاصل کنید.

به منظور جلوگیری از خیس شدن وسایل، پیش از شستشوی موتورسیکلت صندوق را خالی کنید.

به دلیل دمای بالای موتور، از قرار دادن اشیاء حساس به حرارت در داخل صندوق خودداری کنید.

از قرار دادن کلید در داخل محفظه زیر زین خودداری نمایید. در صورت وارد آمدن فشار به زین، زین قفل شده و به کلید دسترسی نخواهید داشت.

کلید قطع کن موتور

کلید قطع کن موتور در زیر زین قرار دارد. موقعیت «ON»: موتور قفل است و روشن نخواهد شد.

موقعیت «OFF»: در حالی که سوئیچ اصلی در حالت ON قرار داشته باشد، با گرفتن اهرم ترمز جلو یا عقب و فشار دادن دکمه استارت موتور روشن خواهد شد.

کلید قطع کن موتور

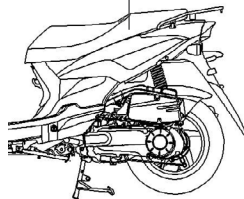

دکمه بوق

در هنگام قرار داشتن سوئیچ اصلی در حالت ON با فشار دادن این کلید بوق به صدا درخواهد آمد.

کلید چراغ راهنما

هنگام دور زدن و یا پیچیدن به سمت راست یا چپ به منظور اطلاع رسانی به دیگر رانندگان به کار می‌رود. در هنگام قرار داشتن سوئیچ اصلی در حالت ON (روشن)، کلید راهنما را به سمت چپ

تعبیه شده بر روی درب باک سرریز شده و به رنگ بدنه آسیب خواهد زد. حتی احتمال آتش سوزی نیز وجود دارد. از سفت بودن درب باک مطمئن شوید.

سیستم ترمز

با گرفتن اهرم ترمز سمت راست، ترمز جلو فعال خواهد شد.

با گرفتن اهرم ترمز سمت چپ، ترمز جلو و عقب فعال خواهند شد. (در مدل های مجهز به CBS)

• از گرفتن ترمزهای غیر ضروری و ناگهانی خودداری کنید.

• اهرم های ترمز جلو و عقب را همزمان بگیرید.

• از ترمز گرفتن مکرر و نگه داشتن طولانی مدت اهرم های ترمز خودداری کنید. این امر می تواند به داغ شدن لنت و کاهش کارایی ترمز منجر شود.

• در هوای بارانی و جاده های لغزنده پیش از گرفتن ترمز سرعت را کاهش داده و زودتر از شرایط عادی اقدام به گرفتن ترمز کنید. به منظور جلوگیری از لیز خوردن و خطر واژگونی از گرفتن ترمزهای ناگهانی خودداری کنید.

• گرفتن ترمز جلو به تنهایی، خطر انحراف موتورسیکلت و افتادن را افزایش می دهد. «ترمز موتوری»

دسته گاز را به حالت عادی برگردانید. سیستم ترمز موتوری فعال خواهد شد. در سراسیمگی های تند و طولانی اهرم های

قلاب نگهدار کلاه ایمنی

• موتورسیکلت را متوقف کنید و بند چانه کلاه ایمنی را در قلاب قرار دهید.



⚠ توجه

• به منظور پیشگیری از حادثه برای خود شما و آسیب دیدگی موتورسیکلت از آویزان کردن کلاه ایمنی به قلاب در حین رانندگی خودداری نمایید

در باک بنزین

۱. کلید را داخل سوئیچ اصلی قرار داده و زین را باز کنید. در باک را در جهت خلاف عقربه های ساعت بچرخانید. در باک باز خواهد شد.

۲. هنگام سوخت گیری باک را بیش از نشانگر پر نکنید.

۳. پس از سوخت گیری علامت Δ روی دریوش را با علامت Δ روی باک تنظیم کنید. سپس در را در جهت عقربه های ساعت بچرخانید.

⚠ توجه

• در هنگام سوخت گیری موتورسیکلت را روی جک اصلی قرار دهید، موتور را خاموش کرده و از نزدیک کردن هرگونه جرقه یا شعله به موتورسیکلت خودداری کنید.

• باک را بیش از حد مشخص شده پر نکنید. در غیر این صورت بنزین از سوراخ

ترمز جلو و عقب را به طور متناوب اما لحظه‌ای فشار دهید.

مدل CBS

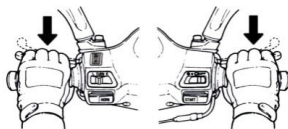

اهرم ترمز چرخ عقب

اهرم ترمز چرخ جلو

⚠ توجه

- در صورت نداشتن اطلاعات فنی لازم از دستکاری پیچ و مهره‌های رگلاژ ترمز خودداری نمایید.
- در صورت نیاز به رگلاژ ترمز به نمایندگی‌های مجاز مراجعه نمایید.

فصل ۴ - موارد احتیاطی و هشدارها روشن کردن انجین

رها نکنید) (سلامت شما برای ما بسیار مهم است. لطفاً تا زمان حرکت، اهرم ترمز عقب را

⚠ توجه

• لطفاً پیش از سوار شدن از کافی بودن میزان سوخت و روغن موتور مطمئن شوید.
• پیش از استارت زدن، به منظور جلوگیری از حرکت ناگهانی موتورسیکلت آن را بر روی جک اصلی قرار داده و اهرم ترمز عقب را فشار دهید.

⚠ توجه

• چنانچه پس از ۳ تا ۵ بار هندل زدن، انجین روشن نشد، دسته گاز را ۱/۴ ~ ۱/۸ دور بچرخانید و سپس دوباره هندل بزنید تا انجین روشن شود.
• به منظور جلوگیری از آسیب به استارت از نگاه داشتن دکمه استارت بیش از ۱۵ ثانیه خودداری نمایید.

• اگر موتور پس از ۱۵ ثانیه استارت زدن روشن نشد، پیش از استارت زدن دوباره آن را برای ۱۰ ثانیه به حال خود رها کنید.

• در صورت عدم استفاده از موتورسیکلت برای مدت طولانی و یا در صورت سوخت گیری پس از خالی شدن کامل باک، موتور با اولین استارت روشن نخواهد شد. در این مواقع دریچه گاز را کامل بسته و چندین بار هندل یا دکمه استارت را فشار دهید.

• در صورت سرد بودن موتور می توانید پس از روشن کردن چند دقیقه آن را رها کنید تا گرم شود.

• دودی که از اگزوز خارج می شود حاوی مقادیر زیادی از گاز خطرناک مونوکسید کربن است. خواهشمند است از روشن کردن موتور در محوطه هایی که فاقد تهویه مناسب است خودداری نمایید.

۱. سوئیچ اصلی را در حالت ON قرار دهید.
۲. اهرم ترمز عقب را فشار دهید.
۳. بدون گاز دادن دکمه استارت را فشار دهید.

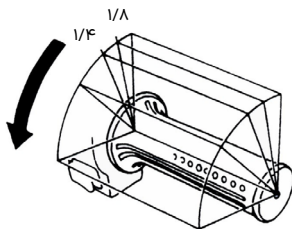

پس از توقف کامل:

۳. کلید چراغ‌راهنما را به حالت اول برگردانید و برای خاموش کردن موتور سوئیچ اصلی را در حالت OFF قرار دهید.
۴. موتور را خاموش کرده و از سمت چپ موتورسیکلت پیاده شوید. محل پارک مناسب (زمین مسطح و سفت) را انتخاب کنید.
۵. در سمت چپ موتورسیکلت بایستید، با دست چپ دسته فرمان و با دست راست انتها یا کنار زمین را بگیرید.
۶. با پای راست، جک اصلی را فشار داده و به پایین بیاورید و محکم بر روی زمین قرار دهید.

⚠ یادآوری

به منظور جلوگیری از سرقت، فرمان را قفل کنید و کلید را بردارید.

⚠ توجه

از پارک کردن موتورسیکلت خود در محل تردد عابران و دیگر وسایل نقلیه خودداری کنید.

روش صحیح شروع حرکت

- پیش از حرکت چراغ‌راهنما را روشن کنید و مطمئن شوید که وسیله نقلیه‌ای از کنارتان رد نمی‌شود.
- کنترل دسته گاز
- به منظور افزایش سرعت دسته درپچه گاز را به سمت خودتان بچرخانید و به منظور کاهش سرعت، آن را رها کنید.
- در جاده‌های شیب‌دار دسته‌گاز را به آرامی بچرخانید تا موتور بتواند به درستی قدرت خود را انتقال دهد.

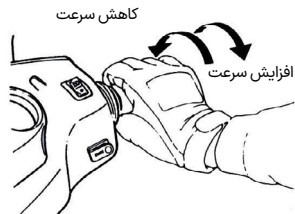

روش صحیح پارک کردن

هنگام نزدیک شدن به محل پارک:

۱. چراغ‌راهنما را روشن کنید. جلو، عقب و اطراف خود را به خوبی زیر نظر داشته باشید و به آرامی به سمت محل پارک تغییر مسیر دهید.
۲. درحالی‌که اهرم ترمز را نگه‌داشته‌اید، دسته درپچه گاز را به حالت اول خود برگردانید. (برای اطلاع دادن به وسایل نقلیه پشتی هنگام ترمز گرفتن چراغ‌ترمز موتورسیکلت روشن خواهد شد).

فصل ۵ - بازدیدها و مراقبت‌های پیش از سواری

بازدیدهای معمول

نکات کلیدی برای بررسی	آیتم مورد نظر	
	روغن موتور	
روغن موتور به اندازه کافی است؟		
	سوخت	
سوخت کافی در باک است؟ (بنزین اکتان ۹۰ یا بالاتر)		
	جلو	ترمز
شرایط ترمز چگونه است؟ (اهرم ترمز باید ۱۰ تا ۲۰ میلی‌متر بازی داشته باشد)	عقب	
	جلو	تایر
فشار باد تایر مناسب است؟ استاندارد: 1.75kgf/cm^2 (کیلوگرم نیرو بر سانتی‌متر مربع)	عقب	
	دسته فرمان	
فشار باد تایر مناسب است؟ استاندارد: 2kgf/cm^2 برای یک سرنشین استاندارد: 2.25kgf/cm^2 برای دو سرنشین	آیا دسته فرمان لرزش غیرطبیعی ندارد؟ به سختی نمی‌چرخد؟	
	سرعت سنج	
به درستی کار می‌کند؟ همه چراغ‌ها روشن می‌شوند؟ به وضوح می‌توان عقب را دید؟	چراغ آینه	
	محکم بودن اجزاء اصلی	
پیچ و مهره‌ها شل نیستند؟	موارد غیرعادی	
	ایرادات قبلی هنوز وجود دارند؟	

⚠ توجه

در صورت مشاهده ایراداتی در بررسی‌های روزمره، هرچه سریع‌تر و پیش از سوار شدن موتورسیکلت نسبت به رفع آن‌ها اقدام نمایید. در صورت لزوم موتورسیکلت خود را به یکی از نمایندگی‌های مجاز نشان دهید.

بازدید و تعویض روغن موتور

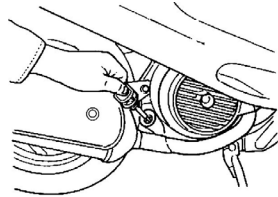

بازدید روغن موتور

۱. موتورسیکلت را در سطح صاف و بر روی جک اصلی قرار دهید. ۳~۵ دقیقه صبر کنید. سپس میله اندازه‌گیری روغن (گیج) را بیرون بکشید. روغن روی گیج را پاک کنید و دوباره آن را در داخل ورودی روغن قرار دهید. (آن را نچرخانید)

۲. گیج را بیرون بکشید و بررسی کنید که روغن بین نشانگر «حدپایین» و «حدبالا» باشد.

۳. در صورتی که روغن کمتر از حدپایین است، تا حدبالا روغن اضافه کنید. (سیلندر، کارتلت و بخش‌های دیگر را برای مشاهده نشستی‌های احتمالی روغن بررسی کنید).

تعویض روغن

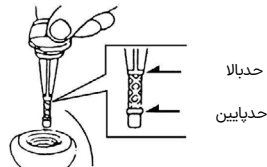

• بار اول پس از ۳۰۰ کیلومتر و پس از آن هر ۱۰۰۰ کیلومتر اقدام به تعویض روغن

موتور کنید.

• به منظور کارکرد بهتر موتور، هر ۵۰۰ کیلومتر از میزان کم نشدن روغن اطمینان حاصل کنید. در صورت کم شدن روغن به آن روغن اضافه کنید تا به نشانگر «حدبالا» بر روی گیج برسد.

• همواره از روغن با کیفیت و مرغوب استفاده کنید. (SL/CF SAE 10 W-30)

آسیب دیدگی موتور بر اثر استفاده از روغن نامرغوب، مشمول گارانتی نمی‌شود.

• ظرفیت روغن: ۰/۹۵ لیتر

(۰/۷۰ لیتر برای تعویض‌های معمول)

• در صورت رسیدن دمای محیطی به صفر یا زیر صفر از روغن (SAE 5W-40) استفاده کنید.

تمیز کردن صافی روغن

درپوش صافی روغن را باز کنید. صافی روغن را خارج کرده و با استفاده از پمپ باد آن را تمیز کنید.

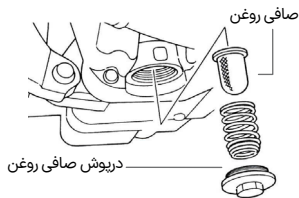

⚠ هشدار

• در صورت مسطح نبودن محل پارک و یا در صورت داغ بودن موتور میزان روغن به درستی نشان داده نخواهد شد.
• موتور و منبع آگزوز پس از توقف تا مدتی داغ هستند. برای پیشگیری

کننده خودداری کنید.

• از محکم بودن در باک پس از سوخت‌گیری مطمئن شوید.

بازدید و تعویض روغن گیربکس

- بازدید:

موتورسیکلت را پس از خاموش کردن بر روی سطح صاف و روی جک اصلی قرار داده و به مدت ۵~۳ دقیقه صبر کنید. پیچ تزریق روغن گیربکس را باز کنید. یک پیمانه شیشه‌ای زیر پیچ تخلیه روغن گیربکس قرار داده و پیچ تخلیه را باز کنید. صبر کنید تا تمام روغن در پیمانه شیشه‌ای تخلیه شود. میزان کم شدن روغن گیربکس را بررسی کنید. (برای تعمیرات ۱۸۰ سی‌سی/برای تعویض روغن ۱۷۰ سی‌سی)

- تعویض:

• موتورسیکلت را پس از خاموش کردن موتور بر روی سطح صاف روی جک اصلی قرار داده و پیچ تزریق و تخلیه روغن گیربکس را باز کرده و روغن را تخلیه کنید.

• پیچ تخلیه را محکم ببندید. ۱۸۰ سی‌سی روغن گیربکس تزریق کرده و پیچ تزریق را محکم کنید. (از محکم بودن پیچ‌های تخلیه و تزریق اطمینان حاصل کنید. نشستی‌های احتمالی را بررسی کنید)

بازدید و تنظیم خلاصی اهرم ترمز

- بازدید:

(میزان خلاصی اهرم ترمز باید در هنگام خاموش بودن موتور بررسی شود)
میزان بازی اهرم‌های ترمز جلو و عقب را

از سوختگی و آسیب‌دیدگی پیش از تعویض روغن به این نکته توجه داشته باشید.

• در صورت کم شدن خودبه‌خود روغن پس از تعویض، نشستی‌های احتمالی را بررسی کرده و روغن را اضافه کنید.
• در هنگام تعویض روغن جرقه و شعله را از موتورسیکلت دور نگاه دارید

از امولسیون شدن (ترکیب معلق با آب و ...) روغن پیشگیری کنید.

• در صورت عدم استفاده طولانی مدت از وسیله نقلیه هر چند وقت یکبار موتور آن روشن کنید تا گرم شود.
• هر بار پیش از حرکت، موتور را برای یک دقیقه گرم کنید.
• حداقل ماهی ۱۰ کیلومتر موتورسیکلت را برانید.
• روغن موتور را هر ۳ ماه یا هر ۱۰۰۰ کیلومتر تعویض کنید.

بازدید سیستم سوخت‌رسانی

• به‌منظور اطمینان از وجود سوخت کافی در باک سوئیچ اصلی را در حالت ON قرار دهید و آمپر سوخت را بررسی کنید.
• موتور این موتورسیکلت برای بنزین بدون سرب اکتان ۹۰ یا بالاتر طراحی شده است.
• هنگام سوخت‌گیری موتورسیکلت را بر روی سطح صاف و سفت قرار داده و هرگونه جرقه و شعله را از آن دور کنید.
• از پر کردن باک تا بالاتر از علامت مشخص

⚠ توجه

تا حد امکان روی سطوح خشک برانید. برای یافتن ایرادات احتمالی، افزایش ایمنی و آگاهی از کارکرد درست سیستم ترمز اهرم‌های ترمز جلو و عقب را همزمان بگیرید.

بازدید لنت ترمز جلو

ترمز را از پشت کالیپر ترمز چک کنید. در صورت رسیدن حد سایش لنت ترمز به دیسک ترمز، لنت را عوض کنید.

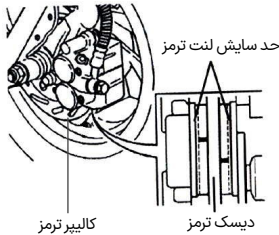

بازدید روغن ترمز

موتورسیکلت را بر روی سطح صاف و سفت پارک کنید. در صورتی که میزان روغن ترمز به زیر نشانگر «حد پایین» رسیده است آن را پر کنید.

روغن ترمز پیشنهادی: DOT3

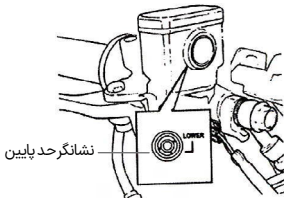

بررسی کنید. اهرم‌های ترمز باید بین ۱۰ تا ۲۰ میلی‌متر خلاصی داشته و آزاد باشند. اگر هنگام محکم گرفتن اهرم ترمز، حس اسفنجی دارید این نشان‌دهنده ایراد در سیستم ترمز است.

10~20 mm

10~20 mm



اهرم ترمز عقب

اهرم ترمز چرخ جلو

بازدید دیسک ترمز (مطابق با مدل)

به صورت چشمی شیلنگ‌های ترمز را برای مشاهده نشستی یا آسیب دیدگی‌های احتمالی بررسی کنید. در صورت شل بودن، اتصالات شیلنگ‌های ترمز را با آچار یا ابزار مخصوص محکم نمایید. در نظر داشته باشید که لرزش غیرطبیعی فرمان یا هرگونه درهم‌رفتنی‌های قطعات ممکن است به شیلنگ‌های ترمز آسیب برساند. در صورت لزوم موتورسیکلت خود را برای سرویس به تعمیرگاه‌ها و نمایندگی‌های مجاز نشان دهید.



نشستی، آسیب دیدگی، شل بودن شیلنگ ترمز

تنظیم خلاصی سیم گاز

- خلاصی بین ۲ تا ۶ میلی‌متر در دسته‌گاز طبیعی است.
- به‌منظور تنظیم دریچه گاز ابتدا مهره قفل‌کن را باز کرده و سپس مهره رگلاژ را بچرخانید. پس از اتمام کار مهره قفل‌کن را محکم ببندید.

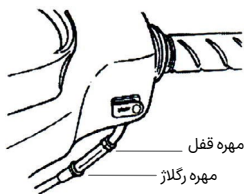
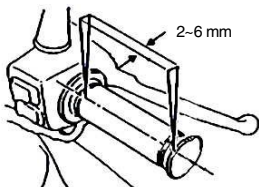

بررسی موارد:

۱. راحت باز و بسته شدن اهرم گاز را بررسی کنید.
۲. دسته فرمان را از یک طرف به طرف دیگر بچرخانید تا از درگیر نبودن کابل دریچه گاز با دیگر بخش‌ها مطمئن شوید.
۳. از درگیر نبودن سیم گاز با کابل‌های دیگر مطمئن شوید. این اتفاق بر عملکرد گاز تاثیر خواهد گذاشت.

پرکردن روغن ترمز چرخ جلو:

۱. پیچ‌ها را شل کرده و پوشش مخزن اصلی را باز کنید.
۲. مواد خارجی، گرد و غبار اطراف مخزن را پاک کنید. مراقب افتادن مواد خارجی به داخل مخزن باشید.
۳. صفحه دیافراگم و دیافراگم را جدا کنید.
۴. روغن ترمز را تا نشانگر حد بالا اضافه کنید.
۵. دیافراگم، صفحه دیافراگم و پوشش اصلی را در جای خود ببندید.
۶. لطفاً به جهت دیافراگم توجه کنید. مراقب افتادن مواد خارجی به داخل مخزن باشید. پوشش مخزن اصلی را محکم ببندید.

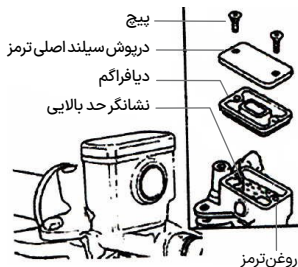

⚠ توجه

- به‌منظور پیشگیری از واکنش‌های شیمیایی حتماً از روغن ترمز پیشنهادی استفاده کنید.
- به‌منظور جلوگیری از آسیب دیدگی، مراقب ریختن روغن ترمز بر روی قطعات پلاستیکی و رنگ موتورسیکلت باشید.

• پس از شستشو، کابل‌ها را متصل کرده و یک لایه گریس بر روی سرباطری‌ها بمالید.
• باتری را برعکس روندی که باز کرده بودید ببندید.

⚠ توجه

• این باتری از نوع پرس شده است. به هیچ‌وجه درپوش آن را باز نکنید.
• به‌منظور جلوگیری از تخلیه الکتریکی باتری، در صورتی که برای مدت طولانی قصد استفاده از موتورسیکلت را ندارید، آن را از موتورسیکلت جدا کنید؛ پس از شارژ باتری آن را در محوطه‌ای کم‌نور و دارای تهویه مناسب نگاهدارید. در صورتی که می‌خواهید باتری روی موتورسیکلت بماند، کابل منفی آن را جدا کنید.
• در صورت نیاز به تعویض باتری، حتماً از باتری‌های مشابه (بی‌نیاز از مراقبت) استفاده کنید.

بازدید تایرها

• برای بررسی باد تایر و باد کردن آن‌ها موتور را خاموش کنید.
• در صورتی که شکل منحنی محل برخورد تایر با زمین غیرطبیعی به نظر می‌رسد، باد آن را با فشارسنج بررسی کرده و در صورت لزوم تنظیم کنید.
• فشار باد باید در هنگام سرد بودن تایرها بررسی شود.

بازدید و نگهداری از باتری

باتری استفاده‌شده در این موتورسیکلت از نوع MF (بی‌نیاز از مراقبت) است و نیازی به افزودن الکترولیت (آب‌باتری) ندارد. در صورت مشاهده هرگونه مشکل آن را با فروشنده خود در میان گذاشته یا به نمایندگی مجاز رجوع کنید.

تمیز کردن سرباطری

• در صورت مشاهده آلودگی یا رسوب سرباطری‌ها را جدا کرده و تمیز کنید.
• برای باز کردن سرباطری: سوئیچ اصلی را در حالت OFF قرار دهید. ابتدا پیچ قطب منفی را باز کرده و کابل منفی را جدا کنید. سپس پیچ کابل مثبت را باز کرده و کابل مثبت را باز کنید.

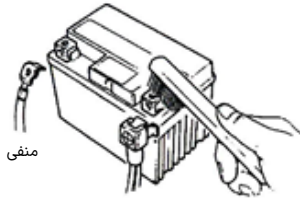

⚠ توجه

• در صورت مشاهده آلودگی و یا پودر سفید بر روی سرباطری‌ها، آن‌ها را با آب گرم بشویید.
• در صورت مشاهده رسوبات سفت بر روی سرباطری‌ها، کابل‌ها را جدا کرده و سرباطری‌ها را با فرچه فلزی یا سمباده تمیز کنید.

⚠ توجه

• فشار باد نامناسب، سایش و یا ترک خوردگی، مهم‌ترین دلایل ترکیدن تایر در حین حرکت هستند که می‌توانند به ازدست‌دادن کنترل فرمان توسط راننده منجر شود.

بازدید فرمان و کمک فنر جلو

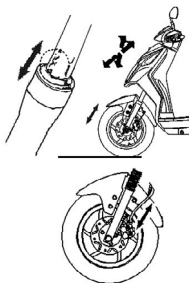

- پیش از بررسی کمک‌فنرها موتور را خاموش کنید و سوئیچ اصلی را ببندید.
- به صورت چشمی آسیب‌های احتمالی کمک فنر جلو را بررسی کنید.
- برای شنیدن صداهای غیرعادی احتمالی در کمک‌فنر دسته فرمان را بالا و پایین کنید.
- پیچ‌ها و مهره‌ها را بررسی کرده و در صورت شل بودن آن‌ها را با آچار مخصوص محکم کنید.
- دسته فرمان را به سمت بالا و پایین، چپ و راست و جلو و عقب تکان دهید تا از عدم سفتی بیش از حد و لقی نبودن آن مطمئن شوید. همچنین مطمئن شوید

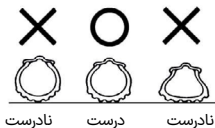

به منظور کسب اطلاعات بیشتر در مورد فشار باد استاندارد تایرها به بخش مشخصات فنی مراجعه کنید.

- به صورت چشمی ترک خوردگی‌ها و یا آسیب‌های احتمالی دیواره‌های تایرها را بررسی کنید.
- مطمئن شوید که اجسام خارجی مثل میخ و یا تکه سنگ در آج‌های تایر گیر نکرده باشند.
- برای اطمینان از کافی بودن عمق شیار آج، باتوجه به «نشانگر سایش آج» شیار تایرها را بررسی کنید.
- مشاهده نشانگر سایش آج بر روی تایر نشانه فرسودگی تایر است و در اسرع وقت باید تعویض شود.



آب به جعبه فیوز و اطراف آن خودداری کنید.
 • در صورت سوختگی دوباره فیوز پس از تعویض، لطفاً پیش از تعویض دوباره دلیل این اتفاق را بررسی کنید. در صورتی که متوجه دلیل سوختگی فیوز نشدید، مشکل را با نمایندگی مجاز در میان بگذارید.

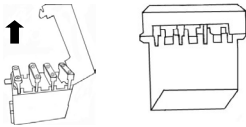

بازدید چراغ‌های راهنما و بوق

• سوئیچ اصلی را در حالت ON قرار دهید.
 • از خاموش و روشن شدن چراغ‌های راهنما مطمئن شوید. همچنین هم‌زمان با آن صدای بوق هشدار نیز باید خاموش و روشن شود.
 • کثیفی، ترک خوردگی و لق شدگی احتمالی قاب چراغ‌های راهنما را بررسی کنید.
 • کلید بوق را فشار دهید تا از کارکرد درست آن مطمئن شوید.

⚠ توجه

• استفاده از لامپ‌هایی غیر از لامپ‌های توصیه شده برای چراغ‌های راهنما بر کارکرد چراغ‌های راهنما تأثیر منفی خواهد داشت.
 • برای هشدار دادن به رانندگان دیگر هنگام پیچیدن و یا تغییر مسیر چراغ‌های راهنما را روشن کنید.
 • پس از پیچیدن و یا تغییر جهت

که فرمان به یک طرف نمی‌کشد.
 • بررسی کنید که دسته فرمان به کابل‌های ترمز گیر نکرده و قفل نشده باشد.
 • در صورت مشاهده هرگونه شرایط غیرعادی به تعمیرگاه‌های مجاز مراجعه کنید.

بازدید و تعویض فیوزها

سوئیچ اصلی را ببندید و سلامت فیوزها را بررسی کنید. فیوز سوخته را با فیوزی جدید با همان ظرفیت آمپر (10A*2/15A/20A) تعویض کنید. به هیچ وجه از فیوزهایی با آمپریایی بالاتر از آنچه گفته شد و یا از سیم‌های برنجی یا دیگر فلزات به جای فیوز استفاده نکنید. این کار به آسیب دیدگی شدید سیستم برق موتورسیکلت شما منجر خواهد شد.
 • محفظه زیر زین را باز کنید. جعبه فیوز در نزدیکی باتری قرار دارد.
 • درپوش جعبه فیوز را باز کنید و فیوز را بیرون بکشید. سوختگی و یا شکستگی احتمالی را بررسی کنید.
 • فیوزها پس از نصب شدن باید در جای خود محکم شوند. اتصال نادرست فیوزها باعث برق دزدی و خرابی سیستم برق موتورسیکلت خواهد شد.
 • در تعویض قطعات الکتریکی مانند لامپ حتماً از قطعاتی با مشخصات مشابه و تأیید شده استفاده کنید. عدم توجه به این موضوع می‌تواند به سوختگی فیوز و ضعیف شدن باتری منجر شود.
 • هنگام شستشوی موتورسیکلت از پاشیدن

بازدید نشستی بنزین

- نشستی‌های احتمالی از باک بنزین، درب باک، شیلنگ بنزین را بررسی کنید.
- **بازدید و روغن کاری بخش‌های مختلف**
- روغن کاری لولاهای بدنه موتورسیکلت را بررسی کنید. (به‌عنوان مثال، لولای جک اصلی، جک بغل، اهرم ترمز و غیره).

بازدید شمع

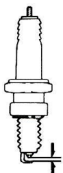

0.6~0.7 mm

- کابل سرشمع را جدا کنید.
- آلودگی احتمالی الکتروود و یا رسوب کربن بر روی آن را بررسی کنید.
- رسوب کربن بر روی الکتروود را با فرچه فلزی تمیز کنید. شمع را با بنزین بشویید و با پارچه خشک کنید.
- شکاف بین الکتروود باید بین ۰/۶~۰/۷ میلی‌متر باشد. (برای اندازه‌گیری می‌توانید از فیلر استفاده کنید)
- شمع را تا جایی که می‌توانید با دست ببندید و سپس با آچار ۳/۴~۱/۲ دور دیگر سفت کنید.

⚠ هشدار

- برای جلوگیری از سوختگی تا خنک شدن موتور صبر کنید.
- تنها از شمع‌هایی با مشخصات فنی متناسب با موتورسیکلت خود

به‌سرعت چراغ‌های راهنما را خاموش کرده و آن را به حالت قبل برگردانید. روشن ماندن چراغ‌های راهنما می‌تواند باعث سردرگمی دیگر رانندگان و منجر به تصادف شود.

بازدید چراغ‌های جلو و عقب

- موتور را روشن و کلید چراغ جلو را روشن کنید. از روشن شدن چراغ‌های جلو و عقب مطمئن شوید.
- شفافیت و درست بودن زاویه نور چراغ جلو را با انداختن نور بر روی دیوار بررسی کنید.
- کتیفی، ترک خوردگی و لق شدگی احتمالی شیشه چراغ جلو را بررسی کنید.

بازدید چراغ ترمز

- سوئیچ اصلی را در حالت ON قرار دهید.
- اهرم‌های ترمز جلو و عقب را گرفته و از روشن شدن چراغ ترمز مطمئن شوید.
- کتیفی، ترک خوردگی و لق شدگی احتمالی طلق چراغ ترمز را بررسی کنید.

⚠ توجه

• به‌منظور پیشگیری از آسیب‌دیدگی سیستم برق موتورسیکلت، سوختگی لامپ‌ها و ضعیف شدن باتری حتماً از لامپ‌هایی با مشخصات تأییدشده استفاده کنید.

• اضافه کردن قطعات الکتریکی به موتورسیکلت منجر به آسیب‌دیدگی سیستم برق شده و می‌تواند باعث آتش گرفتن آن شود.

که توسط تولیدکننده توصیه شده است استفاده کنید. (به بخش مشخصات فنی مراجعه کنید)

بازدید فیلتر هوا

بیچ

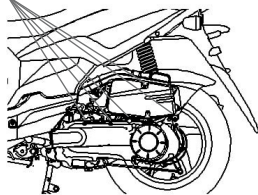

فیلتر هوا

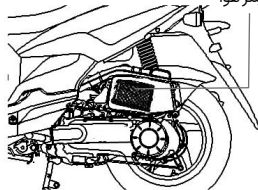

- ⚠ توجه**
- رسوب و گردوغبار یکی از عوامل اصلی کاهش قدرت و افزایش مصرف سوخت وسیله نقلیه است.
 - در صورتی که از موتورسیکلت اغلب در جاده‌های پرگردوغبار استفاده می‌کنید، به منظور افزایش عمر مفید موتور فاصله بین زمان‌های تعویض فیلتر هوا را کاهش دهید.
 - بسته شدن نادرست فیلتر هوا در جای خود منجر به ورود گردوغبار به داخل سیلندر و در نتیجه افزایش سرعت استهلاک و کاهش قدرت موتور خواهد شد.
 - از خیس شدن فیلتر هوا در هنگام شستشوی موتورسیکلت خودداری کنید. در این صورت موتور به سختی روشن خواهد شد.

سوخت و روغن گیربکس پیشنهادی

- این موتورسیکلت برای استفاده از بنزین بدون سرب با اکتان ۹۰ یا بالاتر طراحی شده است.
- روغن گیربکس پیشنهادی:

SAE 85W - 140

- باز کردن:

۱. بیچ‌های روی دریوش محافظه فیلتر هوا را باز کنید.
۲. دریوش محافظه را باز کرده و فیلتر را خارج کنید.
۳. فیلتر و محافظه آن را تمیز کنید (به بخش برنامه تعویض و نگهداری مراجعه نمایید).

- بستن:

۱. فیلتر را پس از تمیز کردن سر جای خود بگذارید و برعکس مراحل بالا را برای بستن آن انجام دهید.

فصل ۶ - عیب‌یابی در هنگام روشن شدن انجین

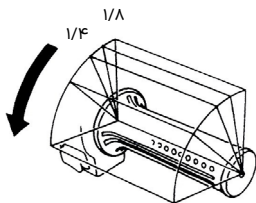

۴- آیا هم‌زمان با استارت زدن دسته‌گاز را کمی چرخانده‌اید؟

کلید نور بالا/پایین

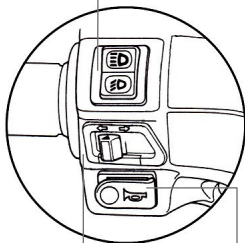

کلید چراغ راهنما

کلید بوق

۵- پس از قرار دادن سوئیچ اصلی در حالت ON دکمه بوق را فشار دهید. در صورت کار نکردن احتمال سوختن یکی از فیوزها وجود دارد.

(در صورتی‌که با وجود انجام مراحل بالا همچنان موتور روشن نمی‌شود به یکی از نمایندگی‌های مجاز مراجعه کنید).

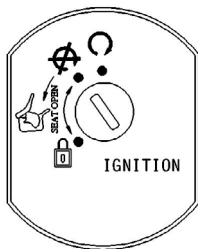

۱- آیا سوئیچ اصلی در حالت ON قرار دارد؟

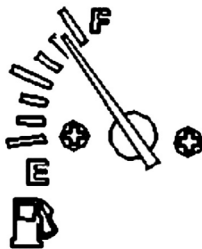

۲- آیا سوخت کافی در باک موجود دارد؟

اهرم ترمز عقب

اهرم ترمز جلو

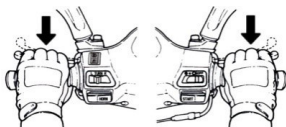

۳- آیا هنگام استارت زدن اهرم ترمز جلو یا عقب گرفته شده است؟

فصل ۷- جدول سرویس دوره‌ای

شماره	مورد قابل بررسی	کیلومتر	هر ۳۰۰۰ کم	هر ۱۰۰۰ کم	هر ۳۰۰۰ کم	هر ۶۰۰۰ کم	هر ۱۲۰۰۰ کم	توضیحات
			زمان	۱ ماه	۳ ماه	۶ ماه	۱ سال	
۱	فیلتر هواکش (مطابق مدل)	۱	C					R (اسفنجی)
۲	هواکش	۱		C				
۳	صافی روغن	C			C			
۴	روغن موتور	R					هر ۱۰۰۰ کم تعویض شود	
۵	فیلتر پمپ بنزین	۱					هر ۱۰۰۰ کم تعویض شود	
۶	تایر، باد تایر	۱	۱					
۷	باتری	۱	۱					
۸	شمع	۱	۱					R
۹	بلبرینگ و دسته فرمان	۱	۱					
۱۰	بازدید نشستی گیربکس	۱	۱					
۱۱	بازدید نشستی کارتل	۱	۱					
۱۲	روغن گیربکس	R					هر ۵۰۰۰ کم تعویض شود (۵ ماه)	
۱۳	تسمه							R
۱۴	در باک و شیلنگ‌های بنزین	۱	۱					
۱۵	عملکرد گاز و سیم گاز	۱	۱					
۱۶	پیچ و مهره‌های موتور	۱	۱					
۱۷	سیلندر، سرسیلندر، پیستون							۱
۱۸	سیستم آگزوز/کاتالیزور کربن							۱
۱۹	زنجر/تایمینگ جرعه	۱	۱					
۲۰	فیلر سوپاپ	۱	۱					
۲۱	سیستم تعلیق جلو/عقب	۱	۱					
۲۲	کمک فنرها	۱	۱					
۲۳	جک اصلی/بغل	۱	۱					I/L
۲۴	(PCV) سوپاپ تهویه کارتل	۱	۱					
۲۵	صفحه کلاچ							۱
۲۶	مکانیزم ترمز / لنت ترمز	۱	۱					
۲۷	پیچ و مهره‌های اجزاء	۱	۱					

• به منظور حفظ کارایی و کارکرد مفید موتورسیکلت خود، به نماندگی‌های مجاز مراجعه نمایید.

ا: بازدید، تنظیم R: تعویض C: تمیز کردن (در صورت لزوم تعویض) L: روغن کاری

⚠ توجه

۱. در مناطق پرگرد و غبار و یا دارای شاخص آلودگی بالا فاصله بین زمان تعویض فیلتر هوا را کاهش دهید.

۲. در صورتی که اغلب با موتورسیکلت خود با سرعت بالا می‌رانید و یا در صورت پیمودن مسافت‌های طولانی لازم است که فاصله زمانی بین بررسی‌های خود را کاهش دهید.

⚠ توجه

در خصوص زمان انجام سرویس اولیه و سرویس‌های دوره‌ای خصوصاً در دوره گارانتی، حتماً مطابق با دستورالعمل شرکت نیروموتور مندرج در وبسایت آن عمل نمایید.

فصل ۸ - مشخصات فنی

مشخصات فنی	مورد/ سیستم
1905±20mm	طول
780±10mm	عرض
1238±20 mm	ارتفاع
1325mm	فاصله دو محور
113±5kg	وزن خالص
تک سیلندر، ۴ زمانه	مدل انجین
بنزین بدون سرب (اکتان ۹۰ به بالا)	نوع سوخت
هواخنک	سیستم خنک کننده
10.6±0.2:1	نسبت تراکم
7.5kw/8500 rpm	حداکثر توان (اسب بخار)
9.2Nm/7000 rpm	حداکثر گشتاور
0.12/0.12 mm	فیلر سوپاپ
استارت الکتریکی	نوع استارت
دوشاخ تلسکوپی	تعلیق جلو
بازوی نوسانی تکی	تعلیق عقب
C.V.T	گیربکس
120/70-12	تایر جلو
130/70-12	تایر عقب
آلومینیومی	نوع رینگ
1.75 kgf/cm ² استاندارد: جلو برای ۱ سرنشین 2.00 kgf/cm ² استاندارد: عقب برای ۲ سرنشین 2.25 kgf/cm ²	فشار باد تایر
(∅ 226 mm) نوع دیسکی	ترمز جلو
(∅ 130 mm) نوع کفشکی	ترمز عقب
12V 35W/35W	چراغ جلو

مشخصات فنی	مورد/ سیستم
12V 5W	چراغ موقعیت/کوچک
12V 5W/21W	چراغ ترمز/عقب
12V 10W*2/12V 10W*2	چراغ راهنمای جلو/عقب
0.95 L (0.7 L تعویض)	ظرفیت روغن موتور
180cc (170cc تعویض)	ظرفیت روغن گیربکس
6.5±0.2L	ظرفیت باک
10A*2&15A*1+20A*1	فیوز
CR7HSA	شمع
12V 6Ah	ظرفیت باتری
کاغذی	فیلتر هوا

⚠ توجه

احتمال تغییر مشخصات فنی بدون اطلاع قبلی وجود دارد.