



NIROOMOTOR

دفترچه راهنمای مشتری

GALAXY SF180



ویرایش اول - پاییز ۱۴۰۳

پیشگفتار

با تشکر از حسن انتخاب شما بابت خرید یکی از محصولات شرکت نیروموتور، ورود شما به جمع موتورسواران نیروموتور را خوشامد می‌گوییم. از شما درخواست می‌شود که این دفترچه را به دقت مطالعه نمایید تا ضمن آشنایی با تجهیزات و نحوه کار این موتورسیکلت، با کلیه ویژگی‌ها و مزایای آن نیز آشنا شوید. علاوه بر این، مطالعه این دفترچه شما را با نحوه مراقبت از این موتورسیکلت، سرویس‌های دوره‌ای و نیز اقدامات لازم به جهت حفاظت شما در برابر مشکلات و صدمات احتمالی، آشنا می‌کند.

نکته

این دفترچه در بردارنده اطلاعات و جزئیات محصول است. ممکن است تفاوت‌هایی جزئی بین اطلاعات این دفترچه راهنما و موتورسیکلت در دست شما وجود داشته باشد. در صورت هرگونه پرسش پیرامون اطلاعات این دفترچه آن را با واحد خدمات پس از فروش یا نمایندگی مجاز شرکت نیروموتور در میان بگذارید.



حتماً قبل از به‌کارگیری موتورسیکلت، این دفترچه را کامل و با دقت مطالعه فرمایید.

روغن موتور توصیه شده نیروموتور



تصویر قوطی	تیپ روغن	شرایط استفاده	SAE درجه گرانی/ویسکوزیته	پایه ساخت	API سطح کیفی	JASO استاندارد روغن موتورسیکلت	نوع کلاچ موتورسیکلت	تیپ موتورسیکلت
	PRIME	آب و هوای معتدل و سرد	10W 30	نیمه سینتتیک	SL	MB	خشک DRY	اسکوتری
	PRIME	آب و هوای گرم	10W 40	نیمه سینتتیک	SL	MB	خشک DRY	اسکوتری



تاریخچه مختصر شرکت نیروموتور

- در سال ۱۳۸۱ گروه صنعتی نیرو موتور به طور رسمی تأسیس گردید.
- در سال ۱۳۸۲ بهره‌برداری از کارخانه نیرو موتور با مساحت ۱۳۰۰۰ مترمربع در شهرک صنعتی شکوهیه در استان قم شروع شد.
- در سال ۱۳۸۲ نیرو موتور با رتبه ۱۸۱ به جمع تولیدکنندگان موتورسیکلت در ایران پیوست و اولین مدل تولیدی آن «احسان ۱۲۵» نام‌گذاری گردید.
- در پایان سال ۱۳۸۲ با تولید تنها ۲ مدل موتورسیکلت، شمار تولید به قریب به ۱۱۰۰۰ دستگاه رسید.
- سال ۱۳۹۱ شروع همکاری با برند مطرح هندی تی‌وی‌اس (TVS)
- سال ۱۳۹۳ شروع همکاری با برند مودناس (Modenas) از کشور مالزی



- سال ۱۳۹۶ راه‌اندازی خط تولید زنجیر موتور
 - سال ۱۳۹۶ راه‌اندازی خط تولید باتری موتورسیکلت
 - سال ۱۳۹۶ راه‌اندازی خط تولید شاسی و قطعات مرتبط موتورسیکلت
 - در سال ۱۳۹۷ شرکت معتبر یاماها (YAMAHA) به‌عنوان شریک تجاری جدید برگزیده شد.
 - سال ۱۳۹۸ آغاز همکاری با برند معتبر تایوانی اس‌وای‌ام (SYM)
 - سال ۱۴۰۲ راه‌اندازی خط تولید انجین موتورسیکلت
- در حال حاضر گروه صنعتی نیرو موتور با بهره‌برداری از چندین کارخانه و تولید بیش از ۸۰ مدل متنوع موتورسیکلت از شروع کار خود، موفق به کسب عنوان بزرگ‌ترین تولیدکننده موتورسیکلت در ایران به‌طور مستمر از سال ۱۳۸۵ گردیده است.



اطلاعات مهم دفترچه راهنما

در این دفترچه اطلاعات بسیار مهم با ۴ علامت زیر قابل تشخیص هستند.



این علامت نماد هشدار ایمنی است و به منظور آگاهی بخشی از احتمال خطرات آسیب دیدگی فردی مورد استفاده قرار می گیرد. به منظور پیشگیری از صدمات احتمالی و یا مرگ، تمامی پیام های ایمنی که به دنبال این علامت ذکر می شوند را رعایت کنید.

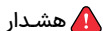

هشدار

هشدار، بیانگر موقعیت خطرناکی است که در صورت عدم اجتناب می تواند منجر به مرگ یا صدمات جدی گردد.



توجه

عبارت توجه، بیان کننده موارد احتیاطی خاصی است که به منظور جلوگیری از آسیب به وسیله نقلیه یا سایر دارایی ها می بایست رعایت گردند.



نکته

یک نکته ارائه گر اطلاعات کلیدی است برای اینکه روش انجام کاری راحت تر و روشن تر شود.

گارانتی و حقوق مشتریان

• گارانتی موتورسیکلت‌های شرکت نیروموتور در تطابق با قانون و آیین‌نامه اجرایی حمایت از مصرف‌کنندگان، برای مدت ۱ سال و یا طی ۱۰ هزار کیلومتر (هرکدام که زودتر فرا برسد) و با رعایت شرایط و ضوابط گارانتی شرکت نیروموتور می‌باشد.

• انجام سرویس اولیه، سرویس‌های دوره‌ای و خصوصاً تعویض روغن موتور، مطابق با مدت‌زمان و کیلومتر کارکرد توصیه‌شده توسط شرکت نیروموتور (ذکرشده در وبسایت شرکت)، به جهت حفظ شرایط گارانتی موتورسیکلت شما الزامی است.

• برای انجام سرویس اولیه و سرویس‌های دوره‌ای و نیز دریافت خدمات گارانتی، حتماً به نمایندگی‌های مجاز شرکت نیروموتور مراجعه نمایید.
• جهت آشنایی با شرایط و ضوابط گارانتی، سرویس‌های دوره‌ای، متن قانون و آیین‌نامه اجرایی حمایت از مصرف‌کنندگان خودرو و موتورسیکلت و همچنین اطلاع از آخرین فهرست نمایندگی‌های مجاز در مناطق مختلف کشور، می‌توانید به وبسایت شرکت نیروموتور به آدرس اینترنتی niroomotorgroup.com مراجعه فرمایید.

ملحقات موتورسیکلت

ملحقات تحویلی به خریدار موتورسیکلت:
کیف ابزار که شامل پیچ گوشتی و آچار مخصوص می‌باشد.

۲	پیشگفتار
۳	روغن موتور توصیه شده نیروموتور
۴	تاریخچه مختصر شرکت نیروموتور
۶	اطلاعات مهم دفترچه راهنما
۷	گارانتی و حقوق مشتریان - ملحقات موتورسیکلت
۱۰	فصل ۱ - معرفی کلیدها و اجزاء کنترلی
۱۲	فصل ۲ - نکات عمومی سواری با موتورسیکلت
۱۲	نکات پیش از سواری - سواری ایمن
۱۳	رانندگی
۱۴	نکات احتیاطی رانندگی
۱۵	استفاده از قطعات یدکی اصل
۱۶	فصل ۳ - کاربرد تجهیزات
۱۶	ابزار اندازه گیری و نشانگرها
۱۸	عملکرد سوئیچ اصلی (سوئیچ موتور)
۱۹	دکمه ها و کلیدها
۲۰	محفظه زیر زین - قلاب نگهدار کلاه ایمنی
۲۰	در باک بنزین
۲۱	سیستم ترمز
۲۲	فصل ۴ - موارد احتیاطی و هشدارها - روشن کردن انجین
۲۳	نحوه صحیح شروع حرکت
۲۳	کنترل دسته گاز
۲۳	نحوه صحیح پارک کردن

۲۴	فصل ۵ - بازدیدها و مراقبت‌های پیش از سواری
۲۴	بازدیدهای معمول
۲۵	بازدید و تعویض روغن موتور
۲۶	بازدید سیستم سوخت‌رسانی
۲۶	بازدید و تعویض روغن گیربکس
۲۷	بازدید و تنظیم خلاصی اهرم ترمز
۲۷	بازدید روغن ترمز
۲۸	تنظیم خلاصی سیم گاز
۲۸	بازدید و نگهداری از باتری
۲۹	بازدید تایرها
۳۰	بازدید فرمان و کمک‌فندهای جلو
۳۰	بازدید و تعویض فیوز
۳۱	بازدید چراغ‌های راهنما و بوق
۳۱	بازدید چراغ‌های جلو و عقب
۳۱	بازدید چراغ ترمز
۳۲	بازدید نشستی بنزین
۳۲	بازدید روغن کاری بخش‌های مختلف
۳۲	بازدید شمع - بازدید فیلتر هوا
۳۳	سوخت و روغن گیربکس پیشنهادی
۳۴	فصل ۶ - عیب‌یابی در هنگام روشن نشدن انجین
۳۵	فصل ۷ - جدول سرویس دوره‌ای
۳۷	فصل ۸ - مشخصات فنی

فصل ۱- معرفی کلیدها و اجزاء کنترلی

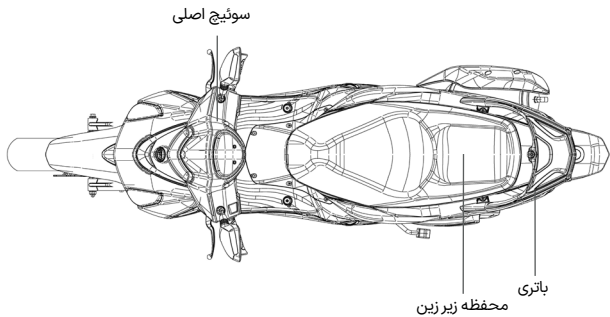
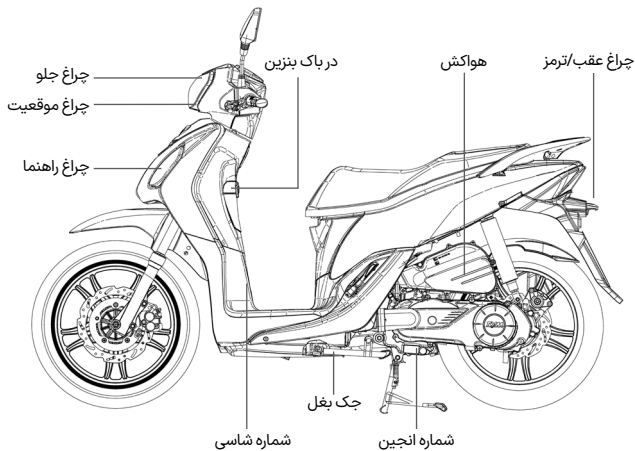

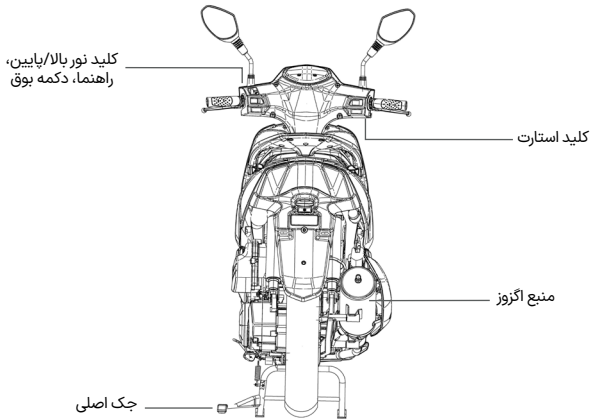
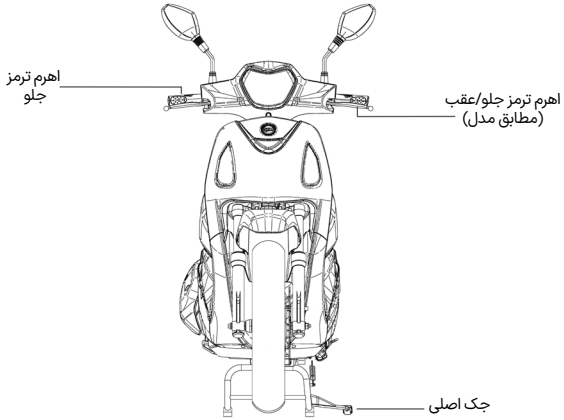

فصل ۲ - نکات عمومی سواری با موتورسیکلت

نکات پیش از سواری

این دفترچه راهنما به تشریح نحوه صحیح استفاده از این موتورسیکلت، به ویژه رانندگی ایمن، روش های بازدید ساده و غیره می پردازد. خواهشمندیم برای انجام سواری راحت و ایمن این کتابچه را با دقت مطالعه نمایید.

به منظور حفظ منافع خود با دریافت کتابچه راهنما از فروشنده خود موارد زیر را به دقت بخوانید:

- استفاده صحیح از موتورسیکلت.
- بررسی و مراقبت های پیش از سواری.

• در صورتی که مشخصات و ساختار موتورسیکلت اصلاح شده و با عکس ها و نمودارهای موجود کتابچه راهنمای متفاوت باشد، مشخصات و ساختار موتورسیکلت واقعی در اولویت قرار دارد.

سواری ایمن

حفظ آرامش و استفاده از لباس های مناسب هنگام رانندگی بسیار مهم است. قوانین راهنمایی و رانندگی را رعایت کنید، عجله نکنید و همیشه با احتیاط و آرامش برانید. معمولاً اکثر افراد در اوایل خرید موتورسیکلت جوانب احتیاط را رعایت می کنند، اما پس از آشنایی بیشتر با وسیله نقلیه خود به بی احتیاطی تمایل پیدا می کنند که این امر می تواند منجر به بروز تصادف و آسیب دیدگی های شدید شود.

یادآوری

- لطفاً در هنگام رانندگی از کلاه ایمنی استاندارد که با بند در زیر چانه و روی سر محکم می شود استفاده کنید.
- پوشیدن لباس هایی با سراسین باز یا گشاد ممکن است در اثر وزش باد به دست فرمان گیر کرده و در نتیجه ایمنی سواری را تحت تأثیر قرار دهد. لذا از لباس هایی با سراسین های بسته استفاده کنید.
- در هنگام رانندگی فرمان را با هر دو دست گرفته و از رانندگی با یک دست خودداری کنید.
- از محدوده سرعت مجاز تجاوز نکنید.
- از کفش های مناسب و با پاشنه کوتاه استفاده کنید.
- بر اساس جدول سرویس های دوره ای نسبت به بازدیدها و مراقبت های فنی مربوطه اقدام کنید.

هشدار

- برای پیشگیری از سوختگی مسافر خود توسط منبع آگروز از فرار گرفتن پای او بر روی جایایی مطمئن شوید.
- لوله و منبع آگروز تا مدتی همچنان داغ است. در هنگام بررسی و تعمیر موتورسیکلت مراقب سوختگی های احتمالی باشید.
- پس از رانندگی با موتورسیکلت لوله و منبع آگروز تا مدتی همچنان داغ است. برای جلوگیری از آسیب عابران، موتورسیکلت خود را در جای مناسب پارک کنید.

جاده را بررسی کنید. در هنگام رانندگی در چنین جاده‌هایی سرعت خود را کاهش دهید و از نیروی شانه خود برای کنترل فرمان استفاده کنید.

• پیشنهاد: به منظور جلوگیری از کاهش ایمنی در هنگام سواری و محدودیت عملکرد دسته فرمان، در صورت امکان از قرار دادن اجسام در جلوی موتورسیکلت خودداری کنید.

⚠ توجه

میزان تسلط راننده بر فرمان در هنگام رانندگی در زمان قرار داشتن یا قرار نداشتن بار بر روی موتورسیکلت متفاوت است.

اضافه بار ممکن است باعث چرخش فرمان شده و ایمنی سواری را تحت تأثیر قرار دهد. از قرار دادن اضافه بار بر روی موتورسیکلت خودداری کنید.

⚠ توجه

• برای جلوگیری از آتش سوزی و ایجاد خسارت، از قرار دادن مواد قابل اشتعال مانند پارچه کهنه بین بدنه و موتور خودداری کنید.

• به منظور پیشگیری از حادثه از قرار دادن بار در جاهایی که برای بارگیری تعیین نشده‌اند خودداری کنید.

• در صورت مجهز بودن موتورسیکلت به شارژر USB، در روزهای بارانی از آن استفاده نکنید.

⚠ توجه

دست‌کاری و ایجاد تغییر در ساختار موتورسیکلت بر عملکرد آن تأثیر گذاشته و منجر به ضعیف شدن کارایی موتور، افزایش صدای آگروز و در نتیجه کوتاه شدن عمر مفید موتورسیکلت خواهد شد.

علاوه بر این، موتورسیکلت در صورت دست‌کاری مشمول گارانتی نخواهد بود. لذا از دست‌کاری و اعمال تغییرات دلبخواه بر روی موتورسیکلت خود خودداری کنید.

رانندگی

• به منظور افزایش سرعت عکس‌العمل در شرایط اضطراری اعضاء بدن خود مانند بازوها، کف دست‌ها، کمر و انگشتان پا را آرام و بدون انقباض نگاه دارید.

• حالت نشستن در هنگام رانندگی با ایمنی ارتباط مستقیم دارد. همیشه وزن بدن خود را در مرکز زین بیندازید. آگروزن بدن شما روی قسمت عقب زین بیفتد، بار چرخ جلو کاهش یافته و این باعث لرزش دسته فرمان می‌شود.

• خم شدن بدن راننده به سمت داخل پیچ در هنگام دور زدن، حرکت موتورسیکلت را آسان‌تر خواهد کرد. در غیر این صورت موتورسیکلت و راکب ثبات خود را از دست خواهند داد.

• کنترل موتورسیکلت در جاده‌های ناهموار و بدون آسفالت سخت است. از قبل شرایط

نکته

برای به حداکثر رساندن عملکرد موتور سیکلت و افزایش عمر مفید آن: ماه اول یا ۱۰۰۰ کیلومتر اول، دوره آب‌بندی موتور و قطعات آن به حساب می‌آیند. لذا پیشنهاد می‌شود در این مدت از رانندگی با سرعت بالا خودداری کنید و با سرعت کمتر از ۶۰ کیلومتر در ساعت برانید.

توجه

• چرخاندن ناگهانی دسته‌گاز برای شروع حرکت ممکن است باعث جهش موتورسیکلت به سمت جلو و از دست رفتن کنترل آن توسط راننده شود. حتماً پیش از شروع حرکت از بسته بودن جک بغل مطمئن شوید.

نکات احتیاطی رانندگی

۱- ابتدا بر روی زمین بشینید و سپس موتورسیکلت را از روی جک اصلی بردارید. موتورسیکلت را به سمت جلو هل بدهید تا از روی جک اصلی پایین بیاید.

توجه

• در حالت توقف از گاز دادن و بالا بردن دور موتور خودداری کنید.

از گرفتن ترمزهای ناگهانی و دورزدن‌های ناگهانی خودداری کنید.

• گرفتن ترمز ناگهانی یا دور زدن تند می‌تواند منجر به لیز خوردن و واژگونی موتورسیکلت شود.

• گرفتن ترمز ناگهانی یا دورزدن تند بخصوص در آب‌وهوای بارانی و جاده‌های لغزنده منجر به لیز خوردن و واژگونی موتورسیکلت خواهد شد.

در آب و هوای بارانی با احتیاط فراوان رانندگی کنید.

• مسافت ترمز در روزهای بارانی و جاده‌های خیس بیشتر از جاده‌های عادی است؛ بنابراین، سرعت خود را کاهش دهید تا مجبور به گرفتن ترمزهای ناگهانی نشوید.

• به‌منظور کاهش سرعت در جاده‌های شیب‌دار، دسته‌گاز را رها کرده و اهرم‌های ترمز را آرام فشار دهید.

۲- از سمت چپ سوار موتورسیکلت شوید و به‌درستی روی زمین بنشینید. در حالت توقف پای راست خود را روی زمین نگه دارید تا از واژگون شدن موتورسیکلت جلوگیری شود.

توجه

• تا زمان شروع حرکت همچنان اهرم ترمز عقب را نگه دارید.

۳- برای شروع حرکت دسته‌گاز را به آرامی بچرخانید و از گاز دادن ناگهانی خودداری کنید.

استفاده از قطعات یدکی اصل

به منظور بهره بردن از بهترین عملکرد موتور سیکلت، کیفیت، مواد و دقت در تراشکاری هر قطعه باید با استانداردهای طراحی مطابقت داشته باشد. قطعات یدکی اصلی از موادی با کیفیت بالا تولید شده و مواد به کار رفته در آن‌ها با قطعات اصل تفاوتی ندارد. قطعات اصلی که به بازار عرضه می‌شوند با استفاده از مهندسی پیچیده و کنترل کیفیت دقیق و سخت‌گیرانه تولید شده‌اند. لذا ضروری است در هنگام تعویض قطعات، قطعات اصلی را از «نمایندگان مجاز نیرو موتور» خریداری نمایید. در صورت خرید قطعات جایگزین ارزان قیمت یا تقلبی، هیچ تضمینی برای کارایی و ماندگاری آن‌ها وجود ندارد. همچنین استفاده از قطعات نامرغوب احتمال بروز مشکلات و حوادث غیرمنتظره در موتورسیکلت را افزایش می‌دهد. به منظور حفظ اصالت موتورسیکلت خود و افزایش عمر مفید آن همیشه از قطعات یدکی اصلی استفاده نمایید.

فصل ۳- کاربرد تجهیزات

در ادامه شاهد کاربرد تجهیزات مختلف این موتورسیکلت ۴ زمانه اسکوتری خواهید بود که ممکن است این تجهیزات در مدل‌های مختلف متفاوت باشند. (به منظور کسب اطلاعات بیشتر به انتهای این کتابچه مراجعه نمایید).

ابزار اندازه‌گیری و نشانگرها

شکل صفحه نمایشگر است در مدل‌های مختلف متفاوت باشد، اما موقعیت آن معمولاً تفاوتی ندارد.

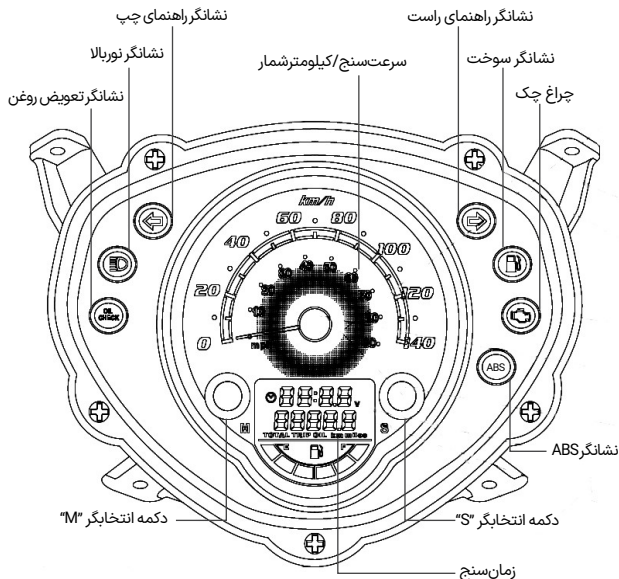

⚠ توجه

به منظور پیشگیری از آسیب رسیدن به قطعات پلاستیکی موتورسیکلت، از تمیز کردن آن‌ها با حلال‌های آلی مانند بنزین و غیره خودداری نمایید.

• سرعت سنج:

سرعت حرکت را نمایش می‌دهد.

• نشانگر دور موتور

دور موتور را در هنگام حرکت نشان می‌دهد.

• کیلومتر شمار:

کل مسافت طی شده را نشان می‌دهد.

در صورتی که کلید انتخابگر M را به مدت

۱ ثانیه نگه دارید کل مسافت طی شده را

نمایش خواهد داد. با فشار دادن دوباره

دکمه M وارد تنظیمات کیلومتر شمار خواهید

شد. در این حالت با فشار دادن دکمه S

عدد کیلومتر شمار صفر خواهد شد.

• نشانگر چراغ چک:

اگر ایرادی در EFI وجود داشته باشد، چراغ

چک تا رفع ایراد روشن می‌ماند.

• نشانگر نور بالا:

در هنگام روشن بودن چراغ جلو در حالت

نور بالا نمایش داده می‌شود.

• نشانگر چراغ راهنما:

هنگام روشن شدن چراغ راهنمای چپ یا

راست مطابق با جهت عملکرد چشمک

می‌زند.

• نشانگر سوخت:

میزان سوخت موجود در باک را نشان

می‌دهد.

• نشانگر هشدار تعویض روغن موتور:

روشن شدن چراغ این نشانگر به معنی

هشدار زمان تعویض روغن موتور در هر ۱۰۰۰

کیلومتر است. دکمه S را دو بار فشار دهید

تا عدد کیلومتر این نشانگر صفر شود.

تنظیم ساعت (زمان سنج):

۱. عدد ساعت: دکمه «M» را برای چند لحظه

در حالت "Clock" فشار دهید؛ وارد بخش

تنظیم ساعت خواهید شد.

۲. برای تنظیم عدد ساعت < عدد دهگان

دقیقه > عدد یکان دقیقه < پایان.

برای تنظیم رقم ساعت دکمه S را $0/5 \pm 0/25$,

ثانیه فشار دهید تا یک عدد افزایش پیدا

کند. مثال: $0 < 1 < 2 < 3 \dots < 22 < 23 < 00$

برای تنظیم رقم دهگان دقیقه دکمه S را

$0/5 \pm 0/25$ ، ثانیه فشار دهید تا یک عدد

افزایش پیدا کند.

برای تنظیم رقم یکان دقیقه دکمه S را

$0/5 \pm 0/25$ ، ثانیه فشار دهید تا یک عدد

افزایش پیدا کند.

عملکرد سوئیچ اصلی (سوئیچ موتور)

موقعیت باز کردن زین بر روی سوئیچ



- کلید را در داخل سوئیچ اصلی قرار دهید.
- کلید را در خلاف جهت عقربه‌های ساعت چرخانده و در موقعیت «Seat Open» قرار دهید.
- زین باز خواهد شد.



ON (موقعیت روشن) 

• در این موقعیت سوئیچ می‌توان موتور را استارت زد.

• کلید از سوئیچ اصلی خارج نخواهد شد.

OFF (موقعیت خاموش) 

• موتور در این حالت روشن نخواهد شد.
• کلید را می‌توانید از سوئیچ اصلی بیرون بکشید.

موقعیت قفل فرمان بر روی سوئیچ



• دسته فرمان را به سمت چپ بچرخانید و کلید را داخل سوئیچ اصلی قرار دهید، کلید را در جهت عقربه‌های ساعت فشار دهید و سپس به آرامی آن را به سمت چپ بچرخانید تا در موقعیت «قفل» قرار گیرد.
• دسته فرمان در این موقعیت قفل است.
• کلید را می‌توانید از قفل بیرون بکشید.
• برای باز کردن قفل، به سادگی کلید را از حالت «LOCK» به حالت «OFF» بچرخانید.

⚠ توجه

- در هنگام رانندگی هرگز سوئیچ اصلی را نچرخانید. چرخاندن سوئیچ اصلی در حالت «OFF» و «LOCK» سیستم الکتریکی را قطع می‌کند و ممکن است منجر به تصادف یا بروز حوادث دیگر شود. سوئیچ اصلی را تنها پس از توقف کامل موتورسیکلت خاموش کنید.
- همیشه کلید را همراه خود داشته باشید. پس از قفل کردن فرمان و پیش از ترک موتورسیکلت، از همراه داشتن کلید مطمئن شوید.
- ماندن سوئیچ اصلی برای مدت طولانی پس از توقف در وضعیت ON، منجر به کاهش توان باتری شده و بر توانایی استارت موتور تأثیر می‌گذارد.
- پیش از قفل کردن زین، از همراه داشتن کلید مطمئن باشید.

⚠ توجه

• از همراه داشتن کلید پیش از قفل کردن زین مطمئن شوید.

دکمه‌ها و کلیدها

کلید نور بالا/پایین

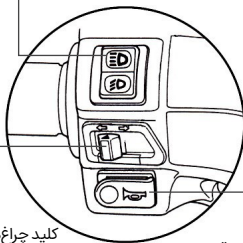

کلید چراغ‌های
راهنما

کلید بوق

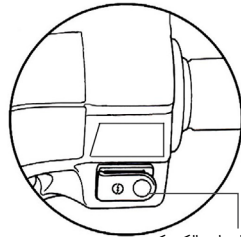

کلید استارت الکتریکی

• کلید تغییر زاویه نور (بالا/پایین)

برای تغییر زاویه نور چراغ جلو بین نور بالا و پایین از این کلید استفاده کنید.

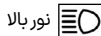

نور بالا

نور پایین (در هنگام رانندگی در شهر از نور بالا استفاده نکنید)



• دکمه بوق



در هنگام قرار داشتن سوئیچ اصلی در حالت ON با فشار دادن این دکمه بوق به صدا در خواهد آمد.

• کلید چراغ راهنما



هنگام دور زدن و یا پیچیدن به سمت راست یا چپ به منظور اطلاع‌رسانی به دیگر رانندگان به کار می‌رود. در هنگام قرار داشتن سوئیچ اصلی در حالت ON (روشن)، کلید راهنما را به سمت چپ یا راست حرکت دهید. چراغ‌های راهنما شروع به

• دکمه استارت الکتریکی



با فشار دادن این دکمه موتور روشن می‌شود. در حالی که سوئیچ اصلی در حالت ON قرار دارد و در حالیکه اهرم ترمز جلو یا عقب را نگه داشته‌اید، این دکمه را فشار دهید. موتور روشن می‌شود.

⚠ توجه

• به محض روشن شدن موتور دکمه استارت را رها کنید و به منظور جلوگیری از آسیب به موتور از فشار دادن دوباره آن خودداری کنید.
• سیستم ایمنی این موتور سیکلت به شکلی طراحی شده است که دکمه استارت تنها با گرفتن اهرم ترمز جلو یا عقب کار می‌کند.
• هنگام استارت از خاموش بودن چراغ‌های موتور سیکلت اطمینان حاصل نمایید.

قلاب نگهدار کلاه ایمنی



- موتورسیکلت را متوقف کنید و بند چانه کلاه ایمنی را در قلاب قرار دهید.

⚠ توجه

- به منظور پیشگیری از حادثه از آویزان کردن کلاه ایمنی به قلاب در حین رانندگی خودداری نمایید.

در باک بنزین

۱. کلید را در داخل سوئیچ اصلی قرار دهید و به سمت چپ بچرخانید، درپوش باک به طور خودکار باز خواهد شد.
۲. هنگام سوخت گیری باک را بیش از نشانگر پر نکنید.
۳. پس از سوخت گیری علامت Δ روی درپوش را با علامت Δ روی باک تنظیم کنید. سپس در را در جهت عقربه های ساعت بچرخانید.

چشمک زدن می کنند.

برای خاموش شدن چراغ راهنما کلید را به حالت اول برگردانید.

➡ راهنمای راست یعنی شما قصد پیچیدن به سمت راست را دارید.

⬅ راهنمای چپ یعنی شما قصد پیچیدن به سمت چپ را دارید.

محفظه زیر زین (صندوق)

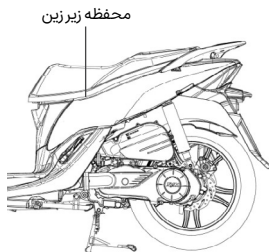

- این محفظه در زیر زین تعبیه شده است. حداکثر ظرفیت وزن محفظه ۱۰ کیلوگرم است.

• از قرار دادن وسایل با ارزش در محفظه زیر زین خودداری نمایید.

• پس از فشار دادن زین از قفل شدن آن اطمینان حاصل کنید.

• به منظور جلوگیری از خیس شدن وسایل، پیش از شستشوی موتورسیکلت صندوق را خالی کنید.

• به دلیل دمای بالای موتور، از قرار دادن اشیا حساس به حرارت در داخل صندوق خودداری کنید.

«ترمز موتوری»

دسته گاز را به حالت عادی برگردانید. سیستم ترمز موتوری فعال خواهد شد. در جاده‌های پرشیب اهرم‌های ترمز جلو و عقب را به طور متناوب اما لحظه‌ای فشار دهید.

مدل CBS

ترمز چرخ جلو و عقب

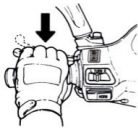

ترمز چرخ جلو



مدل ABS

اهرم ترمز چرخ عقب

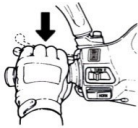

اهرم ترمز چرخ جلو



توجه ⚠️

- در هنگام سوخت‌گیری موتورسیکلت را روی جک اصلی قرار دهید، موتور را خاموش کرده و از نزدیک کردن هرگونه جرقه یا شعله به موتورسیکلت خودداری کنید.
- باک را بیش از حد مشخص شده پر نکنید. در غیر این صورت بنزین از سوراخ تعبیه شده بر روی درب باک سرریز شده و به رنگ بدنه آسیب خواهد زد. حتی احتمال آتش‌سوزی نیز وجود دارد.
- از سفت بودن درب باک مطمئن شوید.

سیستم ترمز

با گرفتن اهرم ترمز سمت راست، ترمز جلو فعال خواهد شد.

با گرفتن اهرم ترمز سمت چپ، ترمز عقب فعال خواهد شد.

با گرفتن اهرم ترمز سمت چپ، ترمز جلو و عقب فعال خواهند شد. (در مدل‌های

مجهز به CBS)

• از گرفتن ترمزهای غیرضروری و ناگهانی خودداری کنید.

• اهرم‌های ترمز جلو و عقب را هم‌زمان بگیرد.

• از ترمز گرفتن مکرر و نگه داشتن طولانی

مدت اهرم‌های ترمز خودداری کنید. این

امر می‌تواند به داغ شدن لنت و کاهش

کارایی ترمز منجر شود.

• گرفتن ترمز جلو به‌تنهایی، خطر انحراف

موتورسیکلت و افتادن را افزایش می‌دهد.

فصل ۴- موارد احتیاطی و هشدارها روشن کردن انجین

(سلامت شما برای ما بسیار مهم است.
لطفاً تا زمان حرکت، اهرم ترمز عقب را
رها نکنید)

⚠ توجه

• به منظور جلوگیری از آسیب به استارت
از نگه داشتن دکمه استارت بیش از
۱۵ ثانیه خودداری نمایید.

• اگر موتور پس از ۱۵ ثانیه استارت
زدن روشن نشد، پیش از استارت زدن
دوباره آن را برای ۱۰ ثانیه به حال خود
رها کنید.

• در صورت عدم استفاده از موتورسیکلت
برای مدت طولانی و یا در صورت
سوخت‌گیری پس از خالی شدن کامل
باک، موتور با اولین استارت روشن
نخواهد شد. در این مواقع درپچه
گاز را کامل بسته و چندین بار دکمه
استارت را فشار دهید.

• در صورت سرد بودن موتور می‌توانید
پس از روشن کردن چند دقیقه آن را
رها کنید تا گرم شود.

• دودی که از اگزوز خارج می‌شود حاوی
مقادیر زیادی از گاز خطرناک مونوکسید
کربن است. خواهشمند است از روشن
کردن موتور در محوطه‌هایی که فاقد
تهویه مناسب است خودداری نمایید.

⚠ توجه

• لطفاً پیش از سوار شدن از کافی بودن
میزان سوخت و روغن موتور مطمئن
شوید.

• پیش از استارت زدن، به منظور جلوگیری
از حرکت ناگهانی موتورسیکلت آن را بر
روی جک اصلی قرار داده و اهرم ترمز
عقب را فشار دهید.

۱. سوئیچ اصلی را در حالت ON قرار دهید.
۲. اهرم ترمز عقب را فشار دهید.
۳. بدون گاز دادن دکمه استارت را فشار دهید.

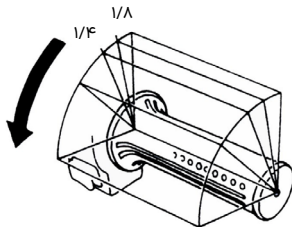

• پس از توقف کامل:

۱. کلید چراغ‌راهنما را به حالت اول برگردانید و برای خاموش کردن موتور سوئیچ اصلی را در حالت OFF قرار دهید.
۲. موتور را خاموش کرده و از سمت چپ موتورسیکلت پیاده شوید. محل پارک مناسب (زمین مسطح و سفت) را انتخاب کنید.
۳. در سمت چپ موتورسیکلت بایستید، با دست چپ دسته فرمان و با دست راست زیر زین را بگیرید. در حالی که چک اصلی را به سمت زمین فشار می‌دهید موتورسیکلت را به بالا و جلو هول دهید.

⚠ یادآوری

به منظور جلوگیری از سرقت، فرمان را قفل کنید و کلید را بردارید.

⚠ توجه

از پارک کردن موتورسیکلت خود در محل تردد عابران و دیگر وسایل نقلیه خودداری کنید.

نحوه صحیح شروع حرکت

• پیش از حرکت چراغ‌راهنما را روشن کنید و مطمئن شوید که وسیله نقلیه‌ای از کنارتان رد نمی‌شود.

کنترل دسته گاز

به منظور افزایش سرعت دسته درجه گاز را به سمت خودتان بچرخانید و به منظور کاهش سرعت، آن را رها کنید. در جاده‌های شیب‌دار دسته‌گاز را به آرامی بچرخانید تا ضریب انتقال در حالت سنگین باقی بماند.

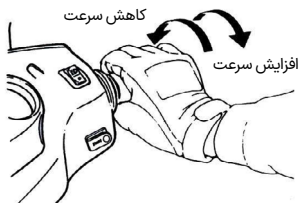

نحوه صحیح پارک کردن

• هنگام نزدیک شدن به محل پارک:

۱. چراغ‌راهنما را روشن کنید. جلو، عقب و اطراف خود را به خوبی زیر نظر داشته باشید و به آرامی به سمت محل پارک تغییر مسیر دهید.
۲. در حالی که اهرم ترمز را نگه داشته‌اید، دسته درجه گاز را به حالت اول خود برگردانید. (برای اطلاع دادن به وسایل نقلیه پشتی هنگام ترمز گرفتن چراغ‌ترمز موتورسیکلت روشن خواهد شد).

فصل ۵ - بازدیدها و مراقبت‌های پیش از سواری

بازدیدهای معمول

نکات کلیدی برای بررسی	آیتم موردنظر	
روغن موتور به اندازه کافی است؟	روغن موتور	
سوخت کافی در باک است؟ (بنزین اکتان ۹۰ یا بالاتر)	سوخت	
شرایط ترمز چگونه است؟ (اهرم ترمز باید ۱۰ تا ۲۰ میلی‌متر بازی داشته باشد)	جلو	ترمز
شرایط ترمز چگونه است؟ (اهرم ترمز باید ۱۰ تا ۲۰ میلی‌متر بازی داشته باشد)	عقب	
فشار باد تایر مناسب است؟ استاندارد: 1.75kgf/cm^2 (کیلوگرم نیرو بر سانتی‌متر مربع)	جلو	تایر
فشار باد تایر مناسب است؟ استاندارد: 2kgf/cm^2 برای یک سرنشین استاندارد: 2.25kgf/cm^2 برای دو سرنشین	عقب	
آیا دسته فرمان لرزش غیرطبیعی ندارد؟ به‌سختی نمی‌چرخد؟	دسته فرمان	
به‌درستی کار می‌کند؟ همه چراغ‌ها روشن می‌شوند؟ به‌وضوح می‌توان عقب را دید؟	سرعت‌سنج چراغ آینه	
پیچ و مهره‌ها شل نیستند؟	محکم بودن اجزاء اصلی	
ایرادات قبلی هنوز وجود دارند؟	موارد غیرعادی	

⚠ توجه

در صورت مشاهده ایراداتی در بررسی‌های روزمره، هرچه سریع‌تر و پیش از سوار شدن موتورسیکلت نسبت به رفع آن‌ها اقدام نمایید. در صورت لزوم موتورسیکلت خود را به یکی از نمایندگی‌های مجاز نشان دهید.

بازدید و تعویض روغن موتور

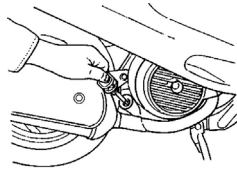

۱- موتورسیکلت را بر روی سطح صاف بر روی جک اصلی قرار دهید. ۳~۵ دقیقه صبر کنید. سپس میله اندازه‌گیری روغن (گیج) را بیرون بکشید. روغن روی گیج را پاک کنید و دوباره آن را در داخل لوله قرار دهید. (آن را نچرخانید).

۲- گیج را بیرون بکشید و بررسی کنید که روغن بین نشانگر «حدپایین» و «حدبالا» باشد.

• در صورتی که روغن کمتر از حدپایین است، تا حدبالا روغن اضافه کنید. (سیلندر، کارتل و بخش‌های دیگر را برای مشاهده نشستی‌های احتمالی روغن بررسی کنید).

تعویض روغن

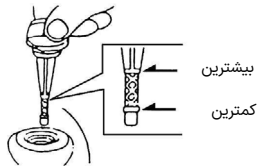

• در مدل‌های هواخنک 200/125 CC :

هر ۱۰۰۰ کیلومتر بررسی و هر ۳۰۰۰ کیلومتر اقدام به تعویض روغن موتور کنید.

• در مدل‌های آب خنک 200/125 CC :

هر ۱۰۰۰ کیلومتر بررسی و هر ۵۰۰۰ کیلومتر اقدام به تعویض روغن موتور کنید.

هر ۱۰۰۰ کیلومتر بررسی و هر ۲۰۰۰ کیلومتر اقدام به تعویض روغن موتور کنید.

• به منظور کارکرد بهتر موتور، هر ۱۰۰۰ کیلومتر از میزان کم نشدن روغن اطمینان حاصل کنید. در صورت کم شدن روغن به آن روغن اضافه کنید تا به نشانگر «حدبالا» بر روی میله اندازه‌گیری برسد.

• همواره از روغن با کیفیت و مرغوب استفاده کنید. (API) SJ MA 10W-30
آسیب‌دیدگی موتور بر اثر استفاده از روغن نامرغوب، مشمول گارانتی نمی‌شود.

• ظرفیت روغن: ۰/۹۵ لیتر (۰/۷۰ لیتر برای تعویض‌های معمول)

• در صورت رسیدن دمای محیطی به صفر یا زیر صفر از روغن SAE 5W-40 استفاده کنید.

تمیز کردن فیلتر روغن

درپوش فیلتر روغن را باز کنید. قطعات آن را جدا کنید و با استفاده از اسپری مخصوص شستشو یا پمپ باد تمیز کنید.

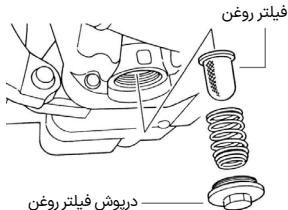

- موتور این موتورسیکلت برای سوخت بدون سرب اکتان ۹۰ یا بالاتر طراحی شده است.
- هنگام سوخت‌گیری موتورسیکلت را بر روی سطح صاف و سفت قرار داده و هرگونه جرقه و شعله را از آن دور کنید.
- از پر کردن سوخت تا بالاتر از علامت مشخص‌کننده خودداری کنید.
- از محکم بودن در باک پس از سوخت‌گیری مطمئن شوید.

بازدید و تعویض روغن گیربکس

- بازدید:

- موتورسیکلت را پس از خاموش کردن بر روی سطح صاف و روی جک اصلی قرار داده و به مدت ۳~۵ دقیقه صبر کنید. پیچ تزریق روغن گیربکس را باز کنید. یک پیمانه شیشه‌ای زیر پیچ تخلیه روغن گیربکس قرار داده و پیچ تخلیه را باز کنید. صبر کنید تا تمام روغن در پیمانه شیشه‌ای تخلیه شود. میزان کم شدن روغن گیربکس را بررسی کنید. (برای تعمیرات: ۱۸۰ سی سی / برای تعویض روغن: ۱۷۰ سی سی)

- تعویض:

- موتورسیکلت را پس از خاموش کردن موتور بر روی سطح صاف روی جک اصلی قرار داده و پیچ تزریق و تخلیه روغن گیربکس را باز کرده و روغن را تخلیه کنید.
- پیچ تخلیه را محکم ببندید. ۱۷۰ سی سی روغن گیربکس تزریق کرده و پیچ تزریق را محکم کنید. (از محکم بودن پیچ‌های تخلیه و تزریق اطمینان حاصل کنید. نشستی‌های

⚠ هشدار

- در صورت مسطح نبودن محل پارک و یا در صورت داغ بودن موتور میزان روغن به درستی نشان داده نخواهد شد.
- موتور و منبع آگزوز پس از توقف تا مدتی داغ هستند. برای پیشگیری از سوختگی و آسیب‌دیدگی پیش از تعویض روغن به این نکته توجه داشته باشید.
- در صورت کم شدن خودبه‌خود روغن پس از تعویض، نشستی‌های احتمالی را بررسی کرده و روغن را اضافه کنید.
- در هنگام تعویض روغن جرقه و شعله را از موتورسیکلت دور نگاه دارید.

از امولسیون شدن (ترکیب معلق با

آب و ...) روغن پیشگیری کنید.

- در صورت عدم استفاده طولانی مدت از وسیله نقلیه هر چند وقت یکبار موتور آن روشن کنید تا گرم شود.
- هر بار پیش از حرکت، موتور را برای یک دقیقه گرم کنید.
- حداقل ماهی ۱۰ کیلومتر موتورسیکلت را برانید.
- روغن موتور را هر ۳ ماه یا هر ۳۰۰۰ کیلومتر تعویض کنید.

بازدید سیستم سوخت‌رسانی

- به منظور اطمینان از وجود سوخت کافی در باک سوئیچ اصلی را در حالت ON قرار دهید و سوخت را بررسی کنید.

احتمالی را بررسی کنید)

• روغن پیشنهادی: SAE 85 W -140

بازدید و تنظیم خلاصی اهرم ترمز

- بازدید:

(میزان خلاصی اهرم ترمز باید در هنگام خاموش بودن موتور بررسی شود).

میزان بازی اهرم‌های ترمز جلو و عقب را بررسی کنید. اهرم‌های ترمز باید بین ۱۰ تا ۲۰ میلی‌متر خلاصی داشته و آزاد باشند. اگر هنگام محکم گرفتن اهرم ترمز، حس اسفنجی دارید این نشان‌دهنده ایراد در سیستم ترمز است.

اهرم ترمز چرخ جلو اهرم ترمز جلو و عقب

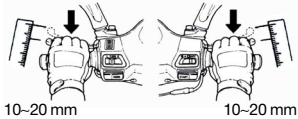

بازدید روغن ترمز

موتور سیکلت را بر روی سطح صاف و سفت پارک کنید. در صورتی که میزان روغن ترمز به زیر نشانگر «حد پایین» رسیده است آن را پر کنید.

روغن ترمز پیشنهادی: DOT 3

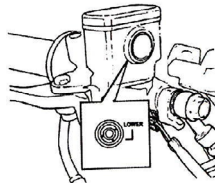

پرکردن روغن ترمز چرخ جلو:

۱. پیچ‌ها را شل کرده و پوشش مخزن اصلی را بازکنید.
۲. مواد خارجی، گرد و غبار اطراف مخزن را پاک کنید. مراقب افتادن مواد خارجی به داخل مخزن باشید.
۳. صفحه دیافراگم و دیافراگم را جدا کنید.
۴. روغن ترمز را تا نشانگر اضافه کنید.
۵. دیافراگم، صفحه دیافراگم و پوشش اصلی را در جای خود ببندید.
۶. لطفاً به جهت دیافراگم توجه کنید. مراقب افتادن مواد خارجی به داخل مخزن باشید. پوشش مخزن اصلی را محکم ببندید.

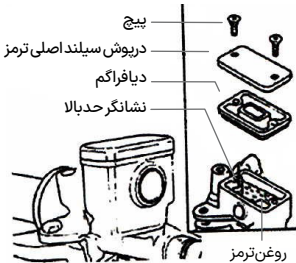

توجه ⚠

- به منظور پیشگیری از واکنش‌های شیمیایی حتماً از روغن ترمز پیشنهادی استفاده کنید.
- به منظور جلوگیری از آسیب دیدگی، مراقب ریختن روغن ترمز بر روی قطعات پلاستیکی و رنگ موتورسیکلت باشید.

بازدید و نگهداری از باتری

باتری استفاده‌شده در این موتورسیکلت از نوع «بی‌نیاز از مراقبت» است و نیازی به افزودن الکترولیت (آب باتری) ندارد. در صورت مشاهده هرگونه مشکل آن را با فروشنده خود در میان گذاشته یا به نمایندگی مجاز رجوع کنید.

تمیز کردن سرباطری

- در صورت مشاهده آلودگی یا رسوب سرباطری‌ها را جدا کرده و تمیز کنید.
- برای باز کردن سرباطری: سوئیچ اصلی را در حالت OFF قرار دهید. ابتدا پیچ قطب منفی را باز کرده و کابل منفی را جدا کنید.
- سپس پیچ کابل مثبت را باز کرده و کابل مثبت را باز کنید.

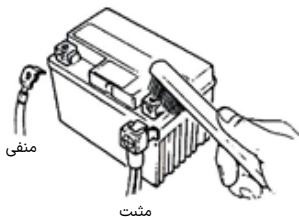

⚠ توجه

- در صورت مشاهده آلودگی و یا پودر سفید بر روی سرباطری‌ها، آن‌ها را با آب گرم بشویید.
- در صورت مشاهده رسوبات سفت بر روی سرباطری‌ها، کابل‌ها را جدا کرده و سرباطری‌ها را با فرچه فلزی یا سمباده تمیز کنید.

تنظیم خلاصی سیم گاز

- خلاصی بین ۲ تا ۶ میلی‌متر در دسته‌گاز طبیعی است.
- به‌منظور تنظیم دریچه گاز ابتدا مهره قفل‌کن را باز کرده و سپس پیچ رگلاژ را بچرخانید. پس از اتمام کار مهره قفل‌کن را محکم ببندید.

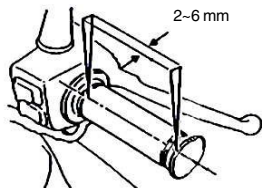

بررسی آیتم‌ها:

۱. راحت باز و بسته شدن اهرم گاز را بررسی کنید.
۲. دستگیره فرمان را از یک طرف به طرف دیگر بچرخانید تا از درگیر نبودن کابل دریچه گاز با دیگر بخش‌ها مطمئن شوید.
۳. از درگیر نبودن سیم گاز با کابل‌های دیگر مطمئن شوید. این اتفاق بر عملکرد گاز تأثیر خواهد گذاشت.

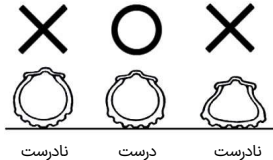

به منظور کسب اطلاعات بیشتر در مورد فشار باد استاندارد تایرها به بخش مشخصات فنی مراجعه کنید.

- به صورت چشمی ترک خوردگی‌ها و یا آسیب‌های احتمالی دیواره‌های تایرها را بررسی کنید.
- مطمئن شوید که اجسام خارجی مثل میخ و یا تکه سنگ در آج‌های تایرگیر نکرده باشند.
- برای اطمینان از کافی بودن عمق شیار آج، باتوجه به «نشانگر سایش آج» شیار تایرها را بررسی کنید.
- مشاهده نشانگر سایش آج بر روی تایر نشانه فرسودگی تایر است و در اسرع وقت باید تعویض شود.

- پس از شستشو، کابل‌ها را متصل کرده و یک لایه گریس بر روی سرباطری‌ها بمالید.
- باتری را برعکس روندی که باز کرده بودید ببندید.

⚠ توجه

- این باتری از نوع پرسی شده است. به هیچ وجه درپوش آن را باز نکنید.
- به منظور جلوگیری از تخلیه باتری، در صورتی که برای مدت طولانی قصد استفاده از موتورسیکلت را ندارید، آن را از موتورسیکلت جدا کنید؛ پس از شارژ باتری آن را در محوطه‌ای کم‌نور و دارای تهویه مناسب نگاه دارید. در صورتی که می‌خواهید باتری روی موتورسیکلت بماند، کابل منفی آن را جدا کنید.
- در صورت نیاز به تعویض باتری، حتماً از باتری‌های مشابه و بی‌نیاز از مراقبت استفاده کنید.

بازدید تایرها

- برای بررسی باد تایر و بادکردن آن‌ها موتور را خاموش کنید.
- در صورتی که شکل منحنی محل برخورد تایر با زمین غیرطبیعی به نظر می‌رسد، باد آن را با فشارسنج بررسی کرده و در صورت لزوم تنظیم کنید.
- فشار باد باید در هنگام سرد بودن تایرها بررسی شود.

- پیچ‌ها و مهره‌ها را بررسی کرده و در صورت شل بودن آن‌ها را با آچار مخصوص محکم کنید.
- دسته فرمان را به سمت بالا و پایین، چپ و راست و جلو و عقب تکان دهید تا از عدم سفتی بیش از حد و لق نبودن آن مطمئن شوید. همچنین مطمئن شوید که فرمان به یک طرف نمی‌کشد.
- بررسی کنید که دسته فرمان به کابل‌های ترمز گیر نکرده و قفل نشده باشد.
- در صورت مشاهده هرگونه شرایط غیرعادی به تعمیرگاه‌های مجاز مراجعه کنید.

بازدید و تعویض فیوزها

سوئیچ اصلی را ببندید و سلامت فیوزها را بررسی کنید. فیوز سوخته را با فیوزی جدید با همان ظرفیت آمپر تعویض کنید. (25A/20A/15A/10A)

- به هیچ وجه از فیوزهایی با آمپرهای بالاتر از آنچه گفته شد و یا از سیم‌های برنجی یا دیگر فلزات به جای فیوز استفاده نکنید.
- این کار به آسیب دیدگی شدید سیستم برق موتورسیکلت شما منجر خواهد شد.
- محفظه زیرین را باز کنید. جعبه فیوز در نزدیکی باتری قرار دارد.
- درپوش جعبه فیوز را باز کنید و فیوز را بیرون بکشید. سوختگی و یا شکستگی احتمالی را بررسی کنید.

- فیوزها پس از نصب شدن باید در جای خود محکم شوند. اتصال نادرست فیوزها باعث برق دزدی و خرابی سیستم برق موتورسیکلت خواهد شد.

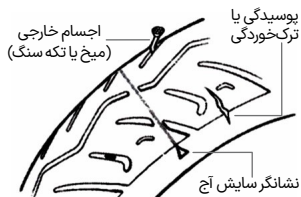

⚠ توجه

• فشار باد مناسب، سایش و یا ترک خوردگی، مهم‌ترین دلایل ترکیدن تایر در حین حرکت هستند که می‌توانند به از دست دادن کنترل فرمان توسط راننده منجر شود.

بازدید فرمان و کمک‌فندهای جلو

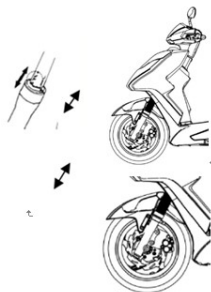

- پیش از بررسی کمک‌فنها موتور را خاموش کنید و سوئیچ اصلی را ببندید.
- به صورت چشمی آسیب‌های احتمالی کمک فنر جلو را بررسی کنید.
- برای شنیدن صداهای غیرعادی احتمالی در کمک فنر دسته فرمان را بالا و پایین کنید.

⚠ توجه

• استفاده از لامپ‌هایی غیر از لامپ‌های توصیه‌شده برای چراغ‌های راهنما بر کارکرد چراغ‌های راهنما تأثیر منفی خواهد داشت.

• برای هشدار دادن به رانندگان دیگر هنگام پیچیدن و یا تغییر مسیر چراغ‌های راهنما را روشن کنید.
• پس از پیچیدن و یا تغییر جهت به سرعت چراغ‌های راهنما را خاموش کرده و آن را به حالت قبل برگردانید.
روشن ماندن چراغ‌های راهنما می‌تواند باعث سردرگمی دیگر رانندگان و منجر به تصادف شود.

بازدید چراغ‌های جلو و عقب

• موتور را روشن و کلید چراغ جلو را روشن کنید. از روشن شدن چراغ‌های جلو و عقب مطمئن شوید.

• شفافیت و درست بودن زاویه نور چراغ جلو را با انداختن نور بر روی دیوار بررسی کنید.
• کثیفی، ترک خوردگی و لق‌شدگی احتمالی شیشه چراغ جلو را بررسی کنید.

بازدید چراغ‌ترمز

• سوئیچ اصلی را در حالت ON قرار دهید.
• اهرم‌های ترمز جلو و عقب را گرفته و از روشن شدن چراغ‌ترمز مطمئن شوید.
• کثیفی، ترک خوردگی و لق‌شدگی احتمالی قاب چراغ‌ترمز را بررسی کنید.

• در تعویض قطعات الکتریکی مانند لامپ حتماً از قطعاتی با مشخصات مشابه و تأیید شده استفاده کنید. عدم توجه به این موضوع می‌تواند به سوختگی فیوز و ضعیف شدن باتری منجر شود.
• هنگام شستشوی موتورسیکلت از پاشیدن آب به جعبه فیوز و اطراف آن خودداری کنید.
• در صورت سوختگی دوباره فیوز پس از تعویض، لطفاً پیش از تعویض دوباره دلیل این اتفاق را بررسی کنید. در صورتی که متوجه دلیل سوختگی فیوز نشدید، مشکل را با فروشنده خود در میان بگذارید.

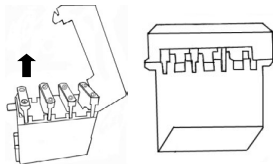

بازدید چراغ‌های راهنما و بوق

• سوئیچ اصلی را در حالت ON قرار دهید.
• از خاموش و روشن شدن چراغ‌های راهنما مطمئن شوید. همچنین هم‌زمان با آن صدای بوق هشدار نیز خاموش و روشن می‌شود.
• کثیفی، ترک خوردگی و لق‌شدگی احتمالی قاب چراغ‌های راهنما را بررسی کنید.
• کلید بوق را فشار دهید تا از کارکرد درست آن مطمئن شوید.

- شکاف بین الکتروود باید بین ۰/۶~۰/۷ میلی‌متر باشد. (برای اندازه‌گیری می‌توانید از فیلر استفاده کنید)
- شمع را تا جایی که می‌توانید با دست ببندید و سپس با آچار ۳/۴~۱/۲ دور دیگر سفت کنید.

⚠ هشدار

- برای جلوگیری از سوختگی، تا خنک شدن موتور صبر کنید.
- تنها از شمع‌هایی با مشخصات فنی متناسب با موتورسیکلت خود که توسط تولیدکننده توصیه شده است استفاده کنید. (به بخش مشخصات فنی مراجعه کنید).

بازدید فیلتر هوا

پیچ‌های درپوش
محفظه فیلتر

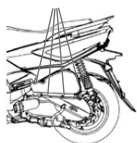

محفظه فیلتر

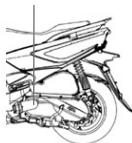

باز کردن:

۱. پیچ‌های روی درپوش محفظه فیلتر هوا را باز کنید.
۲. درپوش محفظه را باز کرده و فیلتر را خارج کنید.
۳. فیلتر و محفظه آن را تمیز کنید (به بخش برنامه تعویض و نگهداری مراجعه نمایید).

⚠ توجه

- به‌منظور پیشگیری از آسیب‌دیدگی سیستم برق موتورسیکلت، سوختگی لامپ‌ها و ضعیف شدن باتری حتماً از لامپ‌هایی با مشخصات تأییدشده استفاده کنید.
- اضافه کردن قطعات الکتریکی به موتورسیکلت منجر به آسیب‌دیدگی سیستم برق شده و می‌تواند باعث آتش گرفتن آن شود.

بازدید نشستی بنزین

- نشستی‌های احتمالی از باک بنزین، درب باک، شیلنگ بنزین و کاربراتور را بررسی کنید.
- **بازدید و روغن کاری بخش‌های مختلف**
- روغن کاری لولاهاى بدنه موتورسیکلت را بررسی کنید. (به‌عنوان مثال، لولای جک اصلی، جک بغل، اهرم ترمز و غیره).

بازدید شمع



0.6~0.7 mm

- کابل سر شمع را جدا کنید.
- آلودگی احتمالی الکتروود و یا رسوب کربن بر روی آن را بررسی کنید.
- رسوب کردن بر روی الکتروود را با فرچه فلزی تمیز کنید. شمع را با بنزین بشویید و با پارچه خشک کنید.

بستن:

۱. فیلتر را پس از تمیز کردن سر جای خود بگذارید و برعکس مراحل بالا را برای بستن آن انجام دهید.

⚠ توجه

- رسوب و گردوغبار یکی از عوامل اصلی کاهش قدرت اسب بخار و افزایش مصرف سوخت وسیله نقلیه است.
- در صورتی که از موتورسیکلت اغلب در جاده‌های پرگرد و غبار استفاده می‌کنید، به منظور افزایش عمر مفید موتور فاصله بین زمان‌های تعویض فیلتر هوا را کاهش دهید.
- بسته شدن نادرست فیلتر هوا در جای خود منجر به ورود گرد و غبار به داخل سیلندر و در نتیجه افزایش سرعت استهلاک و کاهش قدرت موتور خواهد شد.
- از خیس شدن فیلتر هوا در هنگام شستشوی موتورسیکلت خودداری کنید. در این صورت موتور به‌سختی روشن خواهد شد.

سوخت و روغن گیربکس پیشنهادی

• این موتورسیکلت برای استفاده از بنزین بدون سرب با اکتان ۹۰ یا بالاتر طراحی شده است.

• به منظور عملکرد موتور در ارتفاعات بالا که فشار هوا کمتر است، پیشنهاد می‌شود نسبت هوا به سوخت تنظیم مجدد کنید.

روغن گیربکس پیشنهادی:

SAE 85W - 140

فصل ۶ - عیب‌یابی در هنگام روشن‌نشدن انجین

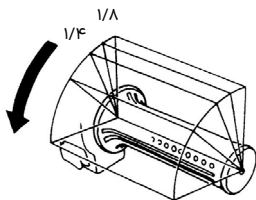

۴- آیا هم‌زمان با استارت زدن دسته‌گاز را کمی چرخانده‌اید؟

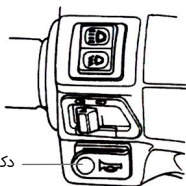

۵- پس از قرار دادن سوئیچ اصلی در حالت ON دکمه بوق را فشار دهید. در صورت کار نکردن احتمال سوختن یکی از فیوزها وجود دارد.

(در صورتی که با وجود انجام مراحل بالا همچنان موتور روشن نمی‌شود به یکی از نمایندگی‌های مجاز مراجعه کنید).



۱- آیا سوئیچ اصلی در حالت ON قرار دارد؟

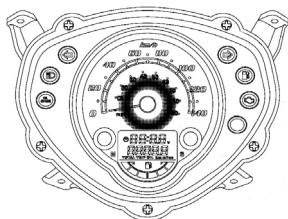

۲- آیا سوخت کافی در باک موجود دارد؟

اهرم ترمز عقب

اهرم ترمز جلو

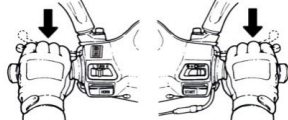

۳- آیا هنگام استارت زدن اهرم ترمز جلو یا عقب گرفته شده است؟

فصل ۷ - جدول سرویس دوره‌ای

شماره	مورد قابل بررسی	کیلومتر					توضیحات
		۳۰۰ کم	هر ۱۰۰۰ کم	هر ۳۰۰۰ کم	هر ۶۰۰۰ کم	هر ۱۲۰۰۰ کم	
		زمان	۱ ماه	۳ ماه	۶ ماه	۱ سال	
۱	فیلتر هواکش (مطابق مدل)	۱	C			R (اسفنجی)	
۲	هواکش	۱					
۳	صافی روغن	C			C		
۴	روغن موتور (۱۲۵ و ۲۰۰ سی سی هواخنک)		هر ۱۰۰۰ کم بررسی، هر ۳۰۰۰ کیلومتر تعویض شود				
۵	روغن موتور (۱۲۵ و ۲۰۰ سی سی آب خنک)		هر ۱۰۰۰ کم بررسی، هر ۵۰۰۰ کیلومتر تعویض شود				
۶	فیلتر پمپ بنزین	۱	هر ۱۰۰۰۰ کم تعویض شود				
۷	تایر، باد تایر	۱	۱				
۸	باتری	۱	۱			R	
۹	شمع	۱	۱				
۱۰	سیستم خنک کننده		هر ۱۰۰۰ کم بررسی شود				
۱۱	سطح مایع خنک کننده		هر ۱۰۰۰ کم بررسی شود				
۱۲	شیلنگ و آیرینگ سیستم خنک کننده		هر ۳ سال تعویض شود				
۱۳	بلبرینگ و دسته فرمان	۱	۱				
۱۴	ECU (دور آرام)	۱	۱				
۱۵	بازدید نشتی گیربکس	۱	۱				
۱۶	بازدید نشتی کارتل	۱	۱				
۱۷	روغن گیربکس	R				R	
۱۸	تسمه / گلنگ		هر ۵۰۰۰ کم تعویض شود (۵ ماه)				
۱۹	کلید باک و شیلنگ های بنزین	۱	۱				
۲۰	عملکرد گاز و سیم گاز	۱	۱				
۲۱	پیچ و مهره های موتور	۱	۱				
۲۲	سیلندر، سرسیلندر، پیستون		۱				
۲۳	سیستم آگزوز/ کاتالیزور کربن		۱				
۲۴	زنجیر/ تایمینگ جرعه	۱	۱				
۲۵	لقی سوپاپ	۱	۱				
۲۶	سیستم تعلیق جلو/ عقب	۱	۱				
۲۷	کمک فنرها	۱	۱				
۲۸	میل داخلی کمک فنر		هر ۱۰۰۰۰ کم بررسی، هر ۳۰۰۰۰ کم تعویض شود				

شماره	مورد قابل بررسی	کیلومتر	هر ۳۰۰ کم	هر ۱۰۰۰ کم	هر ۳۰۰۰ کم	هر ۶۰۰۰ کم	هر ۱۲۰۰۰ کم	توضیحات
		زمان	۱ ماه	۳ ماه	۶ ماه	۱ سال		
۲۹	چک اصلی/بغل	۱				I/L		
۳۰	صفحه کلاچ	۱		۱				
۳۱	مکانیزم ترمز / لنت ترمز	۱	۱					
۳۲	پیچ و مهره‌های اجزاء	۱	۱					

• به منظور حفظ کارایی و کارکرد مفید موتورسیکلت خود، به نمایندگی‌های مجاز مراجعه نمایید.

ا: بازدید، تنظیم R: تعویض C: تمیز کردن (در صورت لزوم تعویض) L: روغن کاری

⚠ توجه

- در مناطق پرگرد و غبار و یا دارای شاخص آلودگی بالا فاصله بین زمان تعویض فیلتر هوا را کاهش دهید.
- در صورتی که اغلب با موتورسیکلت خود با سرعت بالا می‌رانید و یا در صورت پیمودن مسافت‌های طولانی لازم است که فاصله زمانی بین بررسی‌های خود را کاهش دهید.

⚠ توجه

در خصوص زمان انجام سرویس اولیه و سرویس‌های دوره‌ای خصوصاً در دوره گارانتی، حتماً مطابق با دستورالعمل شرکت نیروموتور مندرج در وبسایت آن عمل نمایید.

فصل ۸ - مشخصات فنی

مشخصات فنی	مورد/سیستم
1980mm ± 20mm	طول
685mm ± 20mm	عرض
1145mm ± 20mm	ارتفاع
1360mm ± 20mm	فاصله دو محور
124kg ± 5kg	وزن خالص
تک سیلندر، ۴ زمانه	مدل
بنزین بدون سرب	سوخت
10.3± 0.2:1	نسبت تراکم
9kw/7500 rpm	حداکثر توان (اسب بخار)
12.5N.m/6000 rpm	حداکثر گشتاور
0.12 mm/0.12 mm	فیلر سوپاپ
استارت الکتریکی	نوع استارت
دوشاخ تلسکوپی	تعليق جلو
دوشاخ	تعليق عقب
C.V.T	گیربکس
گریز از مرکز	نوع کلاچ
110/70-16	تایر جلو
110/70-16	تایر عقب
آلومینیوم	نوع رینگ
جلو: STD 1.75 kgf/cm ² عقب: STD 2.00 kgf/cm ² 2.25 kgf/cm ²	فشار باد تایر برای ۱ سرنشین برای ۲ سرنشین
نوع دیسکی (Ø 226 mm)	ترمز جلو
نوع دیسکی (Ø 226 mm)	ترمز عقب
13.2V 21W/10.4W	چراغ جلو

مشخصات فنی	مورد/ سیستم
13.5V 0.7W	چراغ موقعیت/کوچک
12V 5W	چراغ ترمز/عقب
12V RY10W *2/12V RY10W*2	چراغ راهنمای جلو/عقب
0.95 L (0.70 L تعویض)	ظرفیت روغن موتور
180cc (170cc تعویض)	ظرفیت روغن گیربکس
5.4 ± 0.2L	ظرفیت باک
20A*1+15A*1+10A*2	فیوز
CR7HSA	شمع
کاغذی	فیلتر هوا

⚠ توجه

احتمال تغییر مشخصات فنی بدون اطلاع قبلی وجود دارد.